

(添付様式2)

領収書等添付様式【共通】

(令和4年(月分)  
(会派名(自民党(兵庫県)))  
(議員名 北浜 みどり)

使途項目

調査研究費・研修費・会費・広報広聴費・要請陳情等活動費・資料作成費・資料購入費・事務所費(雑費・人件費)

共通案分率 50% 25%

それ以外の案分

案分の説明

全て政務活動に係る  
ものであるため、  
100%充当とする。

案分率

1,760  
X 50%  
880

お預さる北浜みどり事務所 様  
神戸市灘区岸地通2-4-13

売 上 伝 票  
兼 領 収 書

ダスキンおおや  
株式会社おおや  
〒657-0043 神戸市灘区大石東町4丁目2-2  
TEL 078-882-1084 FAX 078-882-1059

納品日 04年 04月 01日 次回訪問日 04月 29日 B金 00065 4W  
取引 (現金)

印紙  
5万円以上  
貼付

商 品 名	契約数	前回残	単 価	納品予定		区分	納品・回収訂正			訂正後 残 数
				数量	金 額		納品数	金 額	回収数	
WH2H キュウジン.キュウスイマツト	1	1	1760	1	1760					

前回未収残	税抜納品金額	消費 税	合計金額	領 収 額
(10%)	1,600	160	1,760	1,760

(0018896) 伝票 NO.0001689590

受領サイン

担 当 者 名

整理  
番号

(添付様式2)

領収書等添付様式【共通】

(令和4年4月分)  
(会派名 自民党兵庫)  
(議員名 北浜 みどり)

整理 番号	使 途 項 目	
	調査研究費・研修費・会議費・広報広聴費・要請陳情等活動費・資料作成費・資料購入費・事務所費・事務費・人件費	

共通案分率 50%  
25%

それ以外の案分  
案分の説明  
全て政務活動に係る  
ものであるため、  
100%充当とする。

案分率

2022年03月分

領 収 証

No. 1- 1-0011-300

岸地通2-4-13  
マイスター灘 1F  
北浜 みどり様

銘 柄	部 数	金 額
神戸新聞セット※ 電子版NEXT	1 1	4,400 165
<b>合 計</b>		<b>¥ 4,565</b>
※は軽減税率対象品目		(内消費税等¥340)

お知らせ

クレジット払いがお得です  
新聞代でもポイントが貯まります。

毎度ご購入有難うございます。  
上記の通り領収致しました。

8%対象 ¥4,400 10%対象 ¥165  
(消費税 ¥325) (消費税 ¥15)

神戸新聞 西灘専売所  
〒657-0832  
神戸市灘区岸地通4-1-15  
TEL: 078-801-0512

FAX: 078-801-8236



R4.4.2 支払い

2

読者	03-005-0004-000	No.	043	領 収 証 2022年 3 月 度	
岸地通2-4-13マイスター灘					
北浜 みどり 事務所様					
銘 柄	部 数	金 額	領 収 金 額		
毎 日 新 聞 ※	1	4,300	4,300 円		
※は軽減税率対象であることを示します。 8%対象 4,300 円 内消費税 818 円			上記金額正に領収いたしました。		



毎日新聞 神戸まや販売所  
神戸市灘区岸地通2-4-17  
TEL: 078-861-2378 FAX: 078-861-2389

毎度ご愛読ありがとうございます。  
各種金融機関での自動引落もご利用になれます。

R4.4.2 支払い



(添付様式2)

領収書等添付様式【共通】

(令和4年4月分)

(会派名 自民党 兵庫)

(議員名 北浜 みどり)

整理 番号	使 途 項 目	
3	調査研究費・研修費・会費・広報広聴費・要請陳情等活動費・資料作成費・資料購入費・事務所費・事務費・人件費	
	共通案分率	50%
		25%
	それ以外の案分	
	案分の説明	
	全て政務活動に係る ものであるため、 100%充当とする。	
	案 分 率	
		
	リパーク岡本1丁目第2	
	ご利用ありがとうございました。 またのご利用をお待ちしております。 <a href="http://www.repark.jp">http://www.repark.jp</a>	
	領 収 書	
	精算機 #01                    A 精算No.000421 車室番号(自動車)            6 入庫時刻 2022年 4月 2日(土) 11:13 精算時刻 2022年 4月 2日(土) 12:04 駐車料金                    A料金            1,200円 =====	
	合 計                            1,200円 現金入金額                    1,200円 釣銭                            0円 現金領収金額                   1,200円	
	本領収書は、県議会議員 北浜みどり宛のものである	

(添付様式 7)

# 活動報告書

※ 政務活動費の透明性確保の観点から可能な限り具体的に記載すること

議員名	北浜 みどり
-----	--------

活動名	「視察・調査活動」、「要請陳情活動」、「県政報告会・要望会等会議の開催」、「研修会への参加」、「意見交換会への参加」、「業務の委託」、「広報紙・誌の発行」			
活動概要	活動実施年月日	令和 4 年 4 月 2 日 (土)		
	時間・場所	面談者	内 容	
	11:15~ 12:00			
	神戸東灘区	代他	女性議員による街頭活動	
			「兵庫県の子育て政策について」	
			〜特に支援と必要とする妊婦への	
			支援プロジェクトについて〜	
経費	項 目	政活費充当金額	領収書NO	内 容
	馬車場	1200	3	三井のリパーク (100%)
	合 計			
備 考	*添付書類:			

\*この様式は、「視察・調査活動」、「要請陳情活動」、「県政報告会・要望会等会議の開催」、「研修会への参加」、「意見交換会への参加」、「業務の委託」、「広報紙・誌の発行」等を行った場合等、政務活動費を使用した全ての活動について作成する。  
\*「活動概要」欄には、例えば①活動実施年月日、②場所、③行程、④目的、⑤相手方、⑥参加者、⑦結果・成果⑧広報紙発行部数・配付方法等、具体内容を詳細に記載する。

(添付様式2)

領収書等添付様式【共通】

(令和4年4月分)  
(会派名 自民党兵庫)  
(議員名 北浜 みどり)

整理 番号	使 途 項 目	
	調査研究費・研修費・会議費・広報広聴費・要請陳情等活動費・資料作成費・資料購入費・事務所費・事務費・人件費	
4	<p style="text-align: center;"><b>Enejet</b></p> <p style="text-align: center;">納品書(領収書)</p> <p>神戸スタンダード石油株式会社 神戸住吉SS 神戸市東灘区住吉南町3-2-5 TEL:078-851-3197 2022/04/03(日)16:42</p> <p style="text-align: right;">EneKey 様</p> <p>〒11000000</p> <p>売上 送料(OMC) 4115</p> <p>レギュラー 020020 ¥4115 24.94L @165.0 L- 6 N-16 2円割引チケット適用(096171) 2円/L,個 割引 済み</p> <hr/> <p>小計 ¥4,115 (10%対象 ¥4,115 内消費税 ¥374) <b>合計 ¥4,115</b> 承認No. 0432717 支払方法 一括</p>	<p>共通案分率 50% 25%</p> <p>それ以外の案分</p> <p>案分の説明 全て政務活動に係る ものであるため、 100%充当とする。</p> <p style="writing-mode: vertical-rl;">案分率</p>
		<p style="text-align: right;">4.115 × 50% ----- 2.057</p> <p style="text-align: right;">本領収書は、県議会議員 北浜みどり宛のものである</p>

(添付様式2)

領収書等添付様式【共通】

(令和4年4月分)

(会派名 自民党兵庫)

(議員名 北浜 みどり)

整理番号	使途項目	
5	<p>4/4 高速道路代 ETC利用</p> <p>2022 2/8 (生田川～ひばり台) 370円</p> <p>(別添報告書参照)</p>	共通案分率 50% 25%
それ以外の案分 案分の説明 全て政務活動に係るものであるため、100%充当とする。		



親 展

北濱 みどり 様

DN04D10I BA 1004570  
FC2043  
0315 070001 00077404 2 0077368#



ご利用明細のお知らせ

ご利用いただきまして、誠にありがとうございます。  
4月4日(月)お引き落とし分のご利用明細をご案内いたします。  
※お支払指定口座へのご準備は、4月1日(金)までをお願いいたします。

お問い合わせ先

みずほマイレージクラブデスク 24時間(第2月曜日0:45-5:00を除く)  
0120-1-32402

※サービスによって受付時間が異なります。  
○ダイヤル回線をご利用の場合は、お電話がつながり次第「\*6」(PB)「\*」(トーン)などのボタンを押し、ブックエトーンへお切り替えください。

(株)クレディセゾン www.saisocnord.co.jp  
〒165-8335 東京都千代田区江原町1-13-22

OPEN 本サービスは、お電話でのお問い合わせが中心となります。また、本サービスは、お電話でのお問い合わせが中心となります。また、本サービスは、お電話でのお問い合わせが中心となります。

ご利用明細書

2022年3月14日現在  
3月15日以降のご入金  
本明細には反映していません。

お支払い日	2022年4月4日(曜日)
ご請求金額	370円
お支払指定口座	金融機関名 支店名 口座番号

口座へのご準備は、4/1(金)までをお願いいたします。

ご利用カード	みずほマイレージクラブセゾン
カード番号	
ご利用可能枠	
リボ払/コース	
実質年率	

※ご利用可能枠の表記がある場合でも、カードのお支払い状況・当社へのお届け状況などにより、ご利用いただけない場合もございますのでご了承ください。

816702960

年月日	ご利用店名および商品名	支払方法	ご利用金額	備考
2022/2/8	*** ショッピングご利用明細 *** E.T.C神戶 (天王谷→天王谷)	1回	370	

永久不滅ポイント

本カードでの今回獲得ポイント  
(内ボーナスポイント)

今回獲得した総ポイント  
今回締め切りまでに交換したポイント  
累計ポイント残高

※お支払いの延滞がある場合など、アイテム交換ができない場合がございます。

●永久不滅ポイント ボーナスポイントのご案内 みずほマイレージクラブカードのパートナーズサービスによるボーナスポイントです。  
(パートナーズサービス ショッピングご利用分) 当ボーナスポイントは、上段にある永久不滅ポイントへ含んで表示しております。

(添付様式7)

# 活動報告書

※政務活動費の透明性確保の観点から可能な限り具体的に記載すること

議員名	北浜 みどり
-----	--------

活動名	「視察・調査活動」、「要請陳情活動」、「県政報告会・要望会等会議の開催」、「研修会への参加」、「意見交換会への参加」、「業務の委託」、「広報紙・誌の発行」			
活動概要	活動実施年月日	令和 4 年 2 月 8 日 (火)		
	時間・場所	面談者	内容	
	11:00~ 12:00			
	神戸市北区	■■■■他	困窮する妊婦さんへの支援事業 について今後の進め方等 意見交換と行う	
		後日精算します		
経費	項目	政活費充当金額	領収書NO	内容
	高速代	370	5	ETC利用
	合計			
備考	*添付書類:			

\*この様式は、「視察・調査活動」、「要請陳情活動」、「県政報告会・要望会等会議の開催」、「研修会への参加」、「意見交換会への参加」、「業務の委託」、「広報紙・誌の発行」等を行った場合等、政務活動費を使用した全ての活動について作成する。  
\*「活動概要」欄には、例えば①活動実施年月日、②場所、③行程、④目的、⑤相手方、⑥参加者、⑦結果・成果⑧広報紙発行部数・配付方法等、具体内容を詳細に記載する。

(添付様式2)

領収書等添付様式【共通】

(令和4年4月分)  
(会派名 自民党 兵庫)  
(議員名 北浜 みどり)

整理 番号	使 途 項 目																						
	調査研究費・研修費・会議費・ <u>広報広聴費</u> ・要請陳情等活動費・資料作成費・資料購入費・事務所費・事務費・人件費																						
6	$  \begin{array}{r}  16,500 \\  \times 95\% \\  \hline  15,675  \end{array}  $	共通案分率	50%																				
			25%																				
		それ以外の案分																					
		案分の説明	全て政務活動に係るものであるため、100%充当とする。  一律案分率充当  95%																				
	本領収書は、 <u>樂園芸園地</u> 北浜みどり宛のものである	案分率																					
	04-04-04 振替	16,500	シャープファイナンス																				
	北浜みどり 様 〒657-0832 兵庫県神戸市灘区岸地通2丁目4番地13号	<b>御請求書</b> 請求書番号 202203-006 発行日 2022/03/16 株式会社アスカデザイン 〒630-0262 奈良県生駒市山崎町4-10 サンアイビル3F-1 0743-71-6636																					
	<table border="1"> <tr> <td>合計金額</td> <td>¥</td> <td>16,500</td> </tr> </table>	合計金額	¥	16,500																			
合計金額	¥	16,500																					
	<table border="1"> <thead> <tr> <th>項目</th> <th>数量</th> <th>単価</th> <th>金額</th> </tr> </thead> <tbody> <tr> <td>月額更新費3月分</td> <td>1</td> <td>15,000</td> <td>15,000</td> </tr> <tr> <td></td> <td></td> <td>小計</td> <td>15,000</td> </tr> <tr> <td></td> <td></td> <td>消費税(10%)</td> <td>1,500</td> </tr> <tr> <td></td> <td></td> <td>合計金額</td> <td>16,500</td> </tr> </tbody> </table>	項目	数量	単価	金額	月額更新費3月分	1	15,000	15,000			小計	15,000			消費税(10%)	1,500			合計金額	16,500		
項目	数量	単価	金額																				
月額更新費3月分	1	15,000	15,000																				
		小計	15,000																				
		消費税(10%)	1,500																				
		合計金額	16,500																				
	備考	4月5日にシャープファイナンスよりのお引き落としになります。																					

## 業務委託基本契約書

北浜みどり（以下「甲」という。）と株式会社アスカデザイン（以下「乙」という。）とは、甲が乙に委託するWebサイト保守運営業務に関し、次のとおり業務委託基本契約（以下「本契約」という。）を締結する。

### 第1条（委託業務）

1. 甲は、次の各号の掲げる業務を乙に委託し、乙はこれを受託する。  
（以下、甲が乙に委託する業務を「委託業務」という。）
  - （1）既存Webサイトの運用監視業務（ドメイン・サーバ・メールの支払代行、管理、Webサイト更新代行作業を含む）
  - （2）Webサイト制作における進行管理業務
  - （3）その他前各号に付帯関連する業務
2. 甲は乙に対し、委託業務の対価として、委託料金を支払う。

### 第2条（個別契約）

1. 甲および乙は、委託業務に着手する前に、以下の各号（以下、各号を総称して「取引条件」という。）につき協議のうえ、取引条件を定めた個別契約を締結する。（この内容を「個別委託業務」という。）
  - （1）作業内容（要件、範囲、仕様等）
  - （2）作業期間、または乙が作成し甲に納入する『Webサイトデータ』および『システム』等の物件（以下「成果物」という。）の納入期日（以下「納期」という。）
  - （3）作業進行スケジュール
  - （4）甲と乙の役割分担
  - （5）甲が乙に提供する設備、機械器具、資料、および情報等
  - （6）成果物の明細および納入方法および納入場所
  - （7）委託料およびその支払方法
  - （8）作業或いは成果物の検査または確認に関する事項
  - （9）その他個別委託業務の遂行に必要な事項
2. 個別契約は、契約書、協定書、覚書、確認書、見積書、その他名称の如何を問わず、甲・乙の間において取り交わされる合意文書、または注文書および注文請書をもって成立するものとする。
3. 甲および乙は、いずれの個別契約についても、これを締結するための協議を開始して30日間の経過しても協議が調わず、当該個別契約の締結に至らない場合には、本契約の全部または一部を解除することができる。

### 第3条（契約の適用）

個別契約において、本契約に定める各条項の一部の適用を排除し、または本契約に定める各条



項と異なる場合、個別契約が本契約に優先する。なお個別契約に定めなき事項は、本契約が適用されるものとする。

#### 第4条 (委託料および支払方法、費用負担)

甲・乙は委託業務の対価としての委託料を個別契約において定め、甲は乙に対し委託料を当該個別契約で定める方法により支払うものとする。

#### 第5条 (業務従事者)

1. 委託業務に従事する者(以下「業務従事者」という。)は、委託業務遂行能力を有する乙の従業員(乙と雇用契約関係にある者に限る。)もしくは乙の外部委託従業者のうちより、乙が選定する。

#### 第6条 (主任担当者等)

1. 甲および乙は、委託業務を円滑に遂行するために、個別契約締結後速やかに委託業務の主任担当者、および必要な作業推進体制を定め、相手方にこれらを通知する。これらの変更を行なった場合も同様とする。

2. 甲および乙は、本契約または個別契約に定めた事項のほか、委託業務遂行に関する相手方からの要請、指示等の受理、および相手方への依頼、連絡、確認等を原則として主任担当者を通じて行なうものとする。

#### 第7条 (連絡協議)

1. 甲および乙は、委託業務の開始と共に、委託業務の進捗状況の報告、問題点の解決、その他委託業務を円滑に遂行できるよう必要な事項を協議することを目的として、連絡協議を設けるものとする。

2. 連絡協議は原則として、メール・電話・訪問など指定する形式において定期的に行うものとし、甲・乙双方の主任担当者および関係者が確認する。

#### 第8条 (設備、機械器具、材料の貸与及びその返還)

1. 委託業務を遂行するに当たり甲が乙に貸与すべき設備、機械器具、または材料(以下「設備等」という。)については甲・乙が協議を行なうものとする。協議の結果甲が必要と認めた場合には、甲は乙に対し適切な設備等を乙に貸与するものとする。

2. 甲は、乙から貸与された設備等を善良なる管理者の注意をもって使用し、また、委託業務以外の目的に使用してはならない。

3. 乙は、次の各号の場合、貸与を受けた設備等を直ちに甲に返還しなければならない。

- (1) 本契約および個別契約が終了または解除されたとき
- (2) 設備等の使用が不要となったとき
- (3) 甲が設備等の返還を要求したとき

#### 第9条 (資料等の提供・管理)

1. 甲は、個別契約に定めるところまたは乙の要請に従い、個別委託業務の遂行に必要な原始資料およびその他の資料ならびに情報(以下「資料等」という。)を開示または貸与の方法により、無償で乙に提供する。

2. 乙は甲から提供された資料等を、甲が管理方法(施錠管理、使用者の限定、アクセス用パスワードの設定等を含むがこれらに限定されない。)を指示した場合にはこれに従うとともに善良なる管理者の注意をもって管理保管し、かつ、委託業務以外の用途に使用してはならない。

3. 乙は、資料等を、常時所在を特定可能なように整理して保管するものとし、他の資料と混合させてはならない。

4. 乙は、甲から提供された資料等を、甲の承諾を得て委託業務遂行上必要な範囲において複製または改変することができる。ただし、その複製または改変が乙が著作権を有するソフトウェアに対するものであるときはこの限りではない。

5. 甲から提供を受けた資料等(前項により複製または改変された資料等を含む。)が委託業務遂行上不要となったとき、或いは本契約および個別契約が終了または解除されたときには、乙は遅滞なくこれらを甲に返還するかまたは甲の指示に従ってこれらを処置しなければならない。

6. 甲および乙は、資料等の提供、返還、およびその他の処置を第6条に定める主任担当者間において行なうものとする。

#### 第10条 (事故等の報告)

乙は、個別委託業務の遂行中に甲、甲の顧客又は第三者に損害を与えた場合又は損害を与える虞が生じた場合、直ちに甲に報告の上、その指示にしたがうものとする。

#### 第11条 (秘密保持および個人情報の取扱い)

本契約に定める委託業務の遂行に関する秘密情報(個人情報を含む。以下同じ)の取扱いについては、甲乙間で平成30年8月7日に締結した秘密保持契約の定めを適用する。

#### 第12条 (仕様)

1. 仕様の作成は乙が行なうものとし、甲は乙に対して仕様作成に必要とされる情報を提供する。

2. 乙は、仕様が完成したときこれを甲に引き渡し、甲は遅滞なくこれを検査のうえその結果を乙に通知するものとする。

3. 甲または乙は、相手方から仕様変更の申し入れがあった場合、変更の内容およびその可否について協議を行なうものとする。協議の期間は変更の申し入れがあった日から30日間とする。

4. 仕様の変更が行なわれた場合には、乙は変更仕様書の作成を行なう。ただし、甲・乙が協議のうえ当該変更が軽微なものであると判断した場合には、変更の内容、理由等を明記した文書をもって変更仕様書の作成に代えることができる。

#### 第13条（作業期間または納期）

1. 個別委託業務の作業期間または納期は、個別契約において定める。
2. 甲および乙は、乙の責に帰すことのできない正当な事由により個別委託業務が作業期間内に終了されず、または納期どおりに成果物が納入されないと判断したときには、当該個別委託業務に係わる個別契約を変更することにより、作業期間または納期を変更することができる。

#### 第14条（納入および検収）

1. 乙は、成果物を個別契約に定める納期までに、および納入場所において甲に納入する。
2. 甲は、乙より成果物の納入が行なわれた日から定める検査期間（以下「検査期間」という。）以内に、個別契約により定める当該成果物の明細、仕様等と当該成果物との整合性を検査するものとする。
3. 前項の検査により、不適合、過誤等の瑕疵（以下単に「瑕疵」という。）が判明した場合には、甲は乙に対しその旨を直ちに通知のうえ、瑕疵の修補を請求するものとする。
4. 第2項による検査合格をもって、甲の検収は完了したものとする。
5. 検査期間は納入日より30日間とする。

#### 第15条（瑕疵担保）

1. 乙は、第14条第3項に定める成果物の瑕疵の修補を、当該瑕疵が甲の責に帰すべきものである場合を除き、無償で行なうものとする。
2. 第14条に基づく成果物の検収後に成果物に瑕疵が発見された場合には、乙は瑕疵の修補を、当該瑕疵が甲の責に帰すべきものである場合を除き、無償で行なうものとする。但し、乙の無償修補は、当該瑕疵にかかる成果物の検収完了日より1年以内（以下「保証期間」という。）に甲から瑕疵修補の請求が乙になされた場合に限られるものとする。
3. 甲が知りえなかった瑕疵が発覚した場合は第2項にある期間の限りではない。
4. ただしブラウザのバージョンの変化など、環境の変化などの事由における不適合に関して乙は責任を負わないものとする。

#### 第16条（知的財産権不侵害保証）

1. 乙は、委託業務の実施に関し必要な一切の権限を有しており、第三者の工業所有権、著作権、およびその他の知的財産権を侵害しないことを保証する。
2. 成果物の甲または甲の顧客による利用が第三者の知的財産権を侵害したという理由により、甲または甲の顧客が第三者から異議、請求等を受けた場合、甲または甲の顧客は速やかにその旨を乙に通知し、乙が自己の責任および費用負担においてその異議、請求等を解決するものとする。

#### 第17条（保守等）

甲および乙は、次の各号に掲げる、成果物の保守等に関する契約を別途締結することができる。但し、当該保守等が個別委託業務とされていた場合はもとよりこの限りでない。

- (1) 保証期間内に発見された成果物の、甲の責に帰すべき事由による瑕疵の修補
- (2) 保証期間経過後に発見された成果物の瑕疵の修補
- (3) 成果物の機能追加、または改造
- (4) その他成果物に関わる技術サービス

#### 第18条（成果物の所有権・著作権）

1. 乙が甲に納入する成果物のうち有体物の所有権は、第4条に基づき個別契約に定める当該成果物に係わる委託料が甲から乙に完済されたときに、乙より甲に移転する。
2. 成果物に関する著作権の帰属は、つぎの各号に定めるとおりとする。
  - (1) 成果物のうち新規に作成されたデザイン・プログラムの著作権については、検収完了時をもって、乙から甲に譲渡（著作権法第28条および第29条の権利の譲渡も含む。以下同じ。）するものとする。
  - (2) 本件成果物のうちプログラムに含まれているルーチン、モジュール、関数等（以下「プログラム構成部品」という。）で、乙が従前から有していたプログラム構成部品の著作権については、乙に留保されるものとする。この場合、乙は甲に対し、当該プログラム構成部品について、甲または甲が指定する者が成果物を使用するために必要な範囲で、著作権法に基づく利用を無償で許諾するものとする。

#### 第19条（損害賠償）

甲または乙は、本契約および個別契約の履行または解除に関し、相手方より損害を被った場合には、その相手方に対して損害賠償の請求を行なうことができる。

#### 第20条（本契約または個別契約の一部変更）

1. 甲または乙が本契約および個別契約の内容の一部について変更を希望する場合は、当該変更の内容、理由等を明記した書面などによって相手方に申し入れるものとする。
2. 本契約の内容の一部変更は、当該変更内容につき甲・乙協議のうえ、本契約の変更契約を締結することによってのみ行なうことができる。
3. 前項の変更申し入れがあった場合、甲および乙は当該変更の内容および可否について協議を行なうものとするが、かかる協議が調わない間、乙は特段の事情がない限り変更前の取引条件に従って作業を進めることができる。
4. 前項の協議の結果、甲および乙が当該変更の内容が作業内容、納期、委託料等の個別契約に定める重要取引条件の変更と判断した場合は、当該変更は個別契約の変更契約を締結することにより行なうものとする。ただし、甲・乙が当該変更内容を軽微なものと判断した場合には、変更契約の締結に代えて、変更の内容および理由を明記した書面などにおける同意に伴い、個別契約の変更を行なうことができる。

## 第21条（解除）

1. 甲又は乙は、相手方が次の各号の一に該当した場合、何らの通知催告を要せず、直ちに本契約の全部又は一部を解除できるものとする。
  - (1) 官公署による免許、認可、登録が取り消される等、本契約の業務の履行に関する営業資格に重大な変更があったとき
  - (2) 第三者から仮差押、仮処分、差押、任意競売又は滞納処分を受けたとき、契約の履行に支障を来すおそれがあると相手方が認めたとき
  - (3) 破産、会社の整理、もしくは民事再生、又は会社更生又は特別清算の申立がなされたとき、もしくは申立てがなされることが明らかになったとき
  - (4) 支払停止又は支払不能となったとき
  - (5) 手形又は小切手が不渡りとなったとき
  - (6) 解散又は事業の全部若しくは重要な一部を第三者に譲渡しようとしたとき
  - (7) 本契約に定める各条項に関し重大な過失又は違反し、当該違反に関する書面による催告を受領した後7日以内にこれを是正しないがあったとき
  - (8) その他、本契約を継続しがたい重大な事由が発生したとき
2. 甲又は乙は、前項各号の一つに該当した場合は、当然に期限の利益を失い、相手方に対して負担する一切の金銭債務を直ちに履行するものとする。

## 第22条（反社会的勢力の排除）

1. 甲及び乙の役員、代表者、責任者その他実質的に経営に関与する者（以下「役員等」という。）は、本契約締結時点において、自らが暴力団、暴力団員、暴力団関係企業の関係者その他公益に反する行為をなす者（以下「反社会的勢力」という。）でないことを表明し保証する。
2. 第21条に定める場合のほか、甲及び乙（役員等を含む。）が次の各号に掲げる事由のいずれかに該当する場合、相手方に対し何らの催告を要しないで、直ちに本契約の全部又は一部を解除することができる。
  - (1) 反社会的勢力であること、反社会的勢力がその経営に実質的に関与していること、又は反社会的勢力に資金等を提供し又は便宜を供与する等の密接な交際等をしていることが判明した場合
  - (2) 反社会的勢力を利用するなどして本件委託業務を遂行していることが判明した場合
  - (3) 本契約の履行に関して脅迫的な言動もしくは暴力を用いたとき、又は風説の流布、偽計もしくは威力の行使により甲の信用を毀損し、もしくは相手方の業務を妨害した場合
3. 前項の規定により本契約を解除した場合、相手方に損害が生じても、解除した側は賠償責任を負わない。

## 第23条（契約期間）

本契約は、甲・乙双方が本契約書に記名押印した日より効力を生じ、一年間存続する。ただし、期間満了の2か月前までに甲・乙何れかから書面による契約終了の意思表示がない限り、

本契約は期間満了日の翌日より1年間延長されるものとし、それ以後の期間満了に際しても同様とする。

## 第24条（準拠法、合意管轄）

1. 本契約の準拠法は、日本法とする。
2. 本契約に関わる甲乙間の紛争については、すべて専断的に大阪地方裁判所を第一審の管轄裁判所とする。

## 第25条（協議）

本契約または個別契約に定めのない事項、或いは両契約の内容または条項の解釈についての疑義が生じた場合には、甲・乙信義誠実の原則に従い協議のうえ、円満に解決するものとする。

本契約締結の証として本契約書2通を作成し、甲・乙記名押印のうえ各自1通を保有する。

2022年04月01日

甲 兵庫県神戸市灘区北灘2丁目4-13  
北浜 みどり

乙 奈良県生駒市山崎町4-10 サンアイビル3F 1号

株式会社アスカデザイン  
代表取締役

(添付様式2)

領収書等添付様式【共通】

(令和4年4月分)

(会派名 自民党 兵庫)

(議員名 北浜 みどり)

整理 番号	使 途 項 目						
7	<p>調査研究費・研修費・会議費・広報広聴費・要請陳情等活動費・資料作成費・資料購入費・事務所費・事務費・人件費</p> <table border="1"><tr><td data-bbox="1150 421 1326 506">共通案分率</td><td data-bbox="1326 421 1447 506">50%</td></tr><tr><td data-bbox="1150 506 1326 577">それ以外の案分</td><td data-bbox="1326 506 1447 577">25%</td></tr><tr><td colspan="2" data-bbox="1150 577 1447 1037">案分の説明 全て政務活動に係るものであるため、100%充当とする。</td></tr></table> <p>案分率</p> <p>.....領収書.....</p> <p>-----車室 No.9-----</p> <p>入庫時刻 04月05日 12時03分 精算時刻 04月05日 13時12分</p> <p>受領金額 600円 2022年04月05日13時12分 発行</p> <p>----- 24時間パーキング 須磨駅前 -----</p> <p>本領収書は、県議会議員 北浜みどり宛のものである</p>	共通案分率	50%	それ以外の案分	25%	案分の説明 全て政務活動に係るものであるため、100%充当とする。	
共通案分率	50%						
それ以外の案分	25%						
案分の説明 全て政務活動に係るものであるため、100%充当とする。							

(添付様式 7)

### 活動報告書

※ 政務活動費の透明性確保の観点から可能な限り具体的に記載すること

議員名	北浜 みどり
-----	--------

活動名	「視察・調査活動」、「要請陳情活動」、「県政報告会・要望会等会議の開催」、「研修会への参加」、「意見交換会への参加」、「業務の委託」、「広報紙・誌の発行」			
活動概要	活動実施年月日	令和 4 年 4 月 5 日 (火)		
	時間・場所	面談者	内 容	
	11:00 ~ 12:00			
	神戸市須磨区	■■■■ 他	兵庫県立工業技術センターにてAI誘導装置の共同研究について意見交換	
	12:05 ~ 13:10			
	神戸市須磨区	■■■■ 他	フレイル予防について意見交換	
経費	項目	政活費充当金額	課税NO	内 容
	駐車場	600	7	24時間パーク (100%)
	合計			
備考	* 添付書類:			

\* この様式は、「視察・調査活動」、「要請陳情活動」、「県政報告会・要望会等会議の開催」、「研修会への参加」、「意見交換会への参加」、「業務の委託」、「広報紙・誌の発行」等を行った場合等、政務活動費を使用した全ての活動について作成する。  
 \* 「活動概要」欄には、例えば①活動実施年月日、②場所、③行程、④目的、⑤相手方、⑥参加者、⑦結果・成果⑧広報紙発行部数・配付方法等、具体内容を詳細に記載する。

(添付様式2)

領収書等添付様式【共通】

(令和4年4月分)  
(会派名 自民党兵庫)  
(議員名 北浜 みどり)

整理 番号	使 途 項 目																			
	調査研究費・研修費・会議費・広報広聴費・要請陳情等活動費・資料作成費・資料購入費・事務所費・事務費・人件費																			
8	<p>□□□□□□□□□□□□□□□□□□□</p> <p>□ ご利用ありがとうございました □</p> <p>□ またのお越しを □</p> <p>□ お待ちしております □</p> <p>□□□□□□□□□□□□□□□□□□□</p> <p style="font-size: 24pt; font-weight: bold;">領 収 証</p> <p>車室017 No.56204-01 061605        入庫日時 2022年04月07日 17時46分        精算日時 2022年04月07日 19時24分        駐車時間 1時間38分</p> <table style="width: 100%; border-collapse: collapse;"> <tr> <td>駐車料金(一般車) (税込)</td> <td style="text-align: right;">400円</td> </tr> <tr> <td>現金計</td> <td style="text-align: right;">400円</td> </tr> <tr> <td>投入額</td> <td style="text-align: right;">1,000円</td> </tr> <tr> <td>釣銭額</td> <td style="text-align: right;">600円</td> </tr> </table> <p>発行駐車場 セレパーク岩屋第2</p> <p style="text-align: center; margin-top: 20px;">本領収書は、県議会議員 北浜みどり宛のものである</p>	駐車料金(一般車) (税込)	400円	現金計	400円	投入額	1,000円	釣銭額	600円	<table border="1" style="width: 100%; border-collapse: collapse;"> <tr> <td style="width: 30%;">共通案分率</td> <td style="width: 70%;">50%</td> </tr> <tr> <td></td> <td>25%</td> </tr> <tr> <td colspan="2">それ以外の案分</td> </tr> <tr> <td colspan="2">案分の説明</td> </tr> <tr> <td colspan="2" style="text-align: center;">           全て政務活動に係る            ものであるため、            100%充当とする。         </td> </tr> </table> <p style="font-weight: bold; text-align: center;">案分率</p>	共通案分率	50%		25%	それ以外の案分		案分の説明		全て政務活動に係る ものであるため、 100%充当とする。	
		駐車料金(一般車) (税込)	400円																	
現金計	400円																			
投入額	1,000円																			
釣銭額	600円																			
共通案分率	50%																			
	25%																			
それ以外の案分																				
案分の説明																				
全て政務活動に係る ものであるため、 100%充当とする。																				

(添付様式7)

# 活動報告書

※政務活動費の透明性確保の観点から可能な限り具体的に記載すること

議員名	北浜 みどり
-----	--------

活動名	「視察・調査活動」、「要請陳情活動」、「県政報告会・要望会等会議の開催」、「研修会への参加」、「意見交換会への参加」、「業務の委託」、「広報紙・誌の発行」			
	活動実施年月日 令和 4 年 4 月 7 日 (木)			
活動概要	時間・場所	回 談 者	内 容	
	17:50~ 19:20			
	神戸灘区	■■■■代他	「政経セミナー」開催について 詳細打ち合わせ	
経費	項 目	政活費充当金額	経費NO	内 容
	駐車場	400	8	セリロ-7 岩屋中2 (100%)
	合 計			
備 考	*添付書類:			

\*この様式は、「視察・調査活動」、「要請陳情活動」、「県政報告会・要望会等会議の開催」、「研修会への参加」、「意見交換会への参加」、「業務の委託」、「広報紙・誌の発行」等を行った場合等、政務活動費を使用した全ての活動について作成する。  
\*「活動概要」欄には、例えば①活動実施年月日、②場所、③行程、④目的、⑤相手方、⑥参加者、⑦結果・成果⑧広報紙発行部数・配付方法等、具体内容を詳細に記載する。

(添付様式2)

領収書等添付様式【共通】

(令和4年4月分)  
(会派名 自民党兵庫)  
(議員名 北浜みどり)

機器番号	使途項目																																	
	調査研究費・研修費・会議費・広報広聴費・要請陳情等活動費・資料作成費・資料購入費・事務所費・専務費・人件費																																	
9	<p>電気料金振込受領証</p> <table border="1"> <tr> <td>4年 3月分</td> <td>金額</td> <td>千</td> <td>百</td> <td>十</td> <td>万</td> <td>千</td> <td>百</td> <td>十</td> <td>円</td> </tr> <tr> <td></td> <td></td> <td>1</td> <td>1</td> <td>3</td> <td>5</td> <td>3</td> <td></td> <td></td> <td></td> </tr> </table> <p>お振込人 北浜みどり事務所 様 ご使用期間 2月 7日から 3月 6日まで</p> <table border="1"> <tr> <td>お振込先 日付 所 番 号</td> <td>消費税等 相当額 (円)</td> </tr> <tr> <td>05:41 2472,04,1311</td> <td>1,032円</td> </tr> </table> <table border="1"> <tr> <td>契約 kVA又はkW</td> <td>力率 %</td> <td>ご使用量 (kWh)</td> <td>電気料金内訳 円</td> </tr> <tr> <td>31</td> <td></td> <td>375</td> <td>-</td> </tr> </table> <p>燃料費調整額(再掲) +840.06円 再エネ促進賦課金(再掲) 1,260円</p> <p>ご使用場所 神戸市 灘区 岸地通 2丁目 4-13 マイスター11階</p> <p>受付局(金融機関) 日附印 枚取② 22.4.07</p> <p>神戸料金センター 0800-777-8810</p> <p>ご連絡の際は番号をよくお確かめ下さい。</p> <p>収入印紙不要</p> <p>振込人 関西電力株式会社 (金融機関→お客さま)</p>		4年 3月分	金額	千	百	十	万	千	百	十	円			1	1	3	5	3				お振込先 日付 所 番 号	消費税等 相当額 (円)	05:41 2472,04,1311	1,032円	契約 kVA又はkW	力率 %	ご使用量 (kWh)	電気料金内訳 円	31		375	-
	4年 3月分	金額	千	百	十	万	千	百	十	円																								
		1	1	3	5	3																												
お振込先 日付 所 番 号	消費税等 相当額 (円)																																	
05:41 2472,04,1311	1,032円																																	
契約 kVA又はkW	力率 %	ご使用量 (kWh)	電気料金内訳 円																															
31		375	-																															
<p>共通案分率 50% 25%</p> <p>それ以外の案分 案分の説明 全て政務活動に係るものであるため、100%充当とする。</p> <p>案分率</p> <p>11,353 x 50% 5,676</p>																																		

大阪ガス 振込依頼票 兼 領収証

北浜みどり 事務所 様

2022年 3月分

金額 4,300円

支払期限日 4月25日

上記お支払い期限日を過ぎてお支払いいただいた場合は、その経過日数に応じて1日あたり0.0274%の率で算定した延滞利息をお支払いいただきます。

取扱可能日 5月5日まで

上記取扱可能日を過ぎますとコンビニエンスストア・スマートフォンアプリでの払込はできなくなります。

← そのうちお振込先でお支払いの場合には切り取りの必要のないでお出しください

4300  
x 50%  
2,150

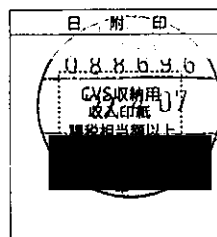

大阪ガス株式会社

(お客さま控)

大阪ガスご使用量のお知らせ

ご使用番号 43-09-362-04-1300

ガス供給地点特定番号 00212900048429002

北浜みどり 事務所 様

2022年 3月 2月22日~ 3月24日(31日間)

請求金額 4,300円

ガス料金	3,992円
(内)ガス料金分消費税	362円
・基本料金	759円00銭
・従量料金(①×②)	3,233円74銭
警報器・消火器リース(1件、税込)	308円

ご契約 一般

①ご使用量 1) -2) 17 m³

1) 今回メーター指示数 496  
2) 前回メーター指示数 479

前年同月ご使用量 19 m³ (33日)  
前年同月比(30日換算) 95.2%



(添付様式2)

領収書等添付様式【共通】

(令和4年4月分)  
(会派名 自民党兵庫)  
(議員名 北浜 みどり)

整理 番号	使 途 項 目																																											
	調査研究費・研修費・会議費・広報広聴費・要請陳情等活動費・資料作成費・資料購入費・事務所費・事務費・人件費																																											
10	<b>ご利用明細</b> 毎度ご利用いただきありがとうございます。 お取引の内容は下記のとおりでございます。 どうぞご確認ください。		共通案分率 50% 25%																																									
	お取引内容 お取扱店 機番 お振込 [ ] 009 お取扱日 お取扱番号 04-04-07 0228 銀行番号 カード店番 口座番号 [ ] [ ] [ ] 万円券 五千円券 二千円券 千円券 硬貨(円) *** ** ** ** ** ** ** ** ** ** ** ** * 手数料 説明コード お取引金額 *** ** ** ** ** ** ¥8,400 振込手数料 お取引後残高 ¥440 [ ]		それ以外の案分 案分の説明 全て政務活動に係る ものであるため、 100%充当とする。																																									
お振込先 [ ] お受取人 カ) 兵衛ジャーナル社 様 ご依頼人 キタハマ ミドリ様 (TEL) 078-801-7102		案分率																																										
<裏面もごらんください>  みなと銀行		ご利用時刻 16:09																																										
<b>請 求 書</b>																																												
北浜 みどり 様		2022年3月28日 株式会社兵庫ジャーナル社 代表取締役 [ ] 〒650-0011 神戸市中央区下山手通4丁目3番10号 ファインコート下山手6F TEL078-333-7560 FAX078-333-7563																																										
毎度ありがとうございます。下記のとおりご請求申し上げます。																																												
<table border="1"> <thead> <tr> <th>商品名</th> <th>数量</th> <th>単位</th> <th>単価</th> <th>金額</th> </tr> </thead> <tbody> <tr> <td>兵庫ジャーナル購読料 R4年1月~3月分</td> <td>1</td> <td>部</td> <td></td> <td>8,400</td> </tr> <tr> <td>(1ヶ月1部2,800円)</td> <td></td> <td></td> <td></td> <td></td> </tr> <tr> <td></td> <td></td> <td></td> <td></td> <td></td> </tr> <tr> <td></td> <td></td> <td></td> <td></td> <td></td> </tr> <tr> <td></td> <td></td> <td></td> <td></td> <td></td> </tr> <tr> <td></td> <td></td> <td></td> <td></td> <td></td> </tr> <tr> <td></td> <td></td> <td></td> <td>10%税込</td> <td>総額(税込) ¥8,400</td> </tr> </tbody> </table>					商品名	数量	単位	単価	金額	兵庫ジャーナル購読料 R4年1月~3月分	1	部		8,400	(1ヶ月1部2,800円)																												10%税込	総額(税込) ¥8,400
商品名	数量	単位	単価	金額																																								
兵庫ジャーナル購読料 R4年1月~3月分	1	部		8,400																																								
(1ヶ月1部2,800円)																																												
			10%税込	総額(税込) ¥8,400																																								
お振込先: [ ] 名 義: 兵庫ジャーナル社																																												

(添付様式2)

領収書等添付様式【共通】

(令和4年4月分)  
(会派名 自民党 兵庫)  
(議員名 北浜 みどり)

整理 番号	使途項目									
	調査研究費・研修費・会議費・広報広聴費・要請陳情等活動費・資料作成費・資料購入費・事務所費・事務費・人件費									
11	<p style="text-align: center;">領収書</p> <p style="text-align: center;">-----車室 No.10-----</p> <p>入庫時刻 04月13日 13時33分 精算時刻 04月13日 15時04分</p> <p>受領金額 500円 2022年04月13日15時04分 発行</p> <p style="text-align: center;">タイムパーキング 菅原通3丁目</p>	<table border="1"> <tr> <td>共通案分率</td> <td>50%</td> </tr> <tr> <td></td> <td>25%</td> </tr> <tr> <td>それ以外の案分</td> <td></td> </tr> <tr> <td>案分の説明</td> <td> <p>全て政務活動に係る ものであるため、 100%充当とする。</p> </td> </tr> </table>	共通案分率	50%		25%	それ以外の案分		案分の説明	<p>全て政務活動に係る ものであるため、 100%充当とする。</p>
		共通案分率	50%							
	25%									
それ以外の案分										
案分の説明	<p>全て政務活動に係る ものであるため、 100%充当とする。</p>									
	<p style="text-align: right;">本領収書は、県議会議員 北浜みどり宛のものである</p>									
	<p style="text-align: center;">GSパーク六甲道駅前第2 ご利用ありがとうございました</p> <p style="text-align: center;">《 領 収 書 》</p> <p style="text-align: center;">[ NO. 4 ] 22年04月13日09:27 --04月13日13:05 駐車料金 800円</p>									
	<p>本領収書は、県議会議員 北浜みどり宛のものである</p> <p>現金 800円 釣銭 200円 NO.237997</p>									

(添付様式7)

# 活動報告書

※政務活動費の透明性確保の観点から可能な限り具体的に記載すること

議員名	北浜 みどり
-----	--------

活動名	「視察・調査活動」、「要請陳情活動」、「県政報告会・要望会等会議の開催」、「研修会への参加」、「意見交換会への参加」、「業務の委託」、「広報紙・誌の発行」			
活動概要	活動実施年月日	令和 4 年 4 月 13 日 (水)		
	時間・場所	回 談 者	内 容	
	9:30 ~ 13:00			
	神戸市灘区	他	政務活動. 事務処理	
		他	政経セミナー打合せ.	
	13:40 ~ 15:00			
	神戸市兵庫区	他	健康寿命延伸についての活動 (フレイル予防等意見交換)	
経費	項目	政活費充当金額	領収書NO	内 容
	馬連場	800	) 11	GS110-7六甲道 (100%)
	〃	500		7台ム110-キック (100%)
	合 計			
備 考	*添付書類:			

\*この様式は、「視察・調査活動」、「要請陳情活動」、「県政報告会・要望会等会議の開催」、「研修会への参加」、「意見交換会への参加」、「業務の委託」、「広報紙・誌の発行」等を行った場合等、政務活動費を使用した全ての活動について作成する。  
 \*「活動概要」欄には、例えば①活動実施年月日、②場所、③行程、④目的、⑤相手方、⑥参加者、⑦結果・成果⑧広報紙発行部数・配付方法等、具体内容を詳細に記載する。

(添付様式2)

領 收 書 等 添 付 様 式 【 共 通 】

(令和4年4月分)

(会派名 自民党兵庫)

(議員名 北浜 みどり)

口座 番号	使 途 項 目 調査研究費・研修費・会議費・広報広聴費・要請陳情等活動費・資料作成費・資料購入費・事務所費・事務費・人件費	
	共通案分率	50% 25%
それ以外の案分		案分の説明 全て政務活動に係るものであるため、100%充当とする。
案分率		

12

領 收 証 北 浜 みどり 様 No. ....

★ ¥21,800 —

内 訳	レ: 711-11/17 (17シート: 17枚)
現金	令和4年4月14日 上記正に領取いたしました
小切手	/
手形	/

〒657-0834  
 神戸市灘区東通3丁目2-14  
 神戸レンタリース合同会社  
 TEL 078-881-5777  
 FAX 050-1555-6169

消費税額 (10%)  
 (8%)

21800  
 x 50%  
 -----  
 10900

貸渡し契約書

管理No. [Redacted]



うさぎレンタカー
北店 神戸市北区山田町小部1番地
TEL:078-595-5582 FAX:078-597-8281
中央店 神戸市灘区泉通3丁目2-10
TEL:078-881-5777
営業時間 9:00~19:00

※借受人の皆様にご活用頂くためのお約束である旨、下記についてご理解下さいませ。また送付の貸渡し約款も必ずお読みください。
貴社の車両を使用するについては、下記の通りであることを確認します。

- ①借用车は善良なる管理者の注意を払って取り扱いします。万一汚損、破損、盗難、事故などがおきた場合は速やかに貴社に連絡します。
②内装の汚損、破損及び喫煙による問題を起こした場合、修理費用及びクリーニング費用を全額負担します。
③道路交通法を順守し無事故、安全運転で使用します
(万が一駐車違反を処理せずに返却された場合、違約金として25,000円を徴収させていただきます。)

保証外項目

- ①返却時にガソリンが満タンでない場合、その場で給油いただきます。給油が不可の場合、実際の給油金額に手数料2,000円を加算し請求させていただきます。
②タイヤのパンク修理・破損による交換代金はお客様負担になります。
③貸出中の喫煙行為が確認された場合、休業補償料のお支払い対象となりますのでご注意ください。

(ノンオペレーションチャージ)

万が一お客様が事故を起こされた場合は、修理期間中の車両の営業補償の一部として次の金額をご負担いただきます。

- ①レンタカーで自走し、予定の営業店に返還された場合 30,000円
②レンタカーで自走できず、予定の営業店に返還されなかった場合 60,000円
③全損認定の場合:100,000円

(保証契約内容)

- 対人・対物賠償保険:無制限
●対物保険:1事故につき時価まで(免責5万)
●車両保険:1事故につき時価まで(免責10万)
●人身障害補償:1名につき9,000万円まで

※返却条件に抵触する場合は、修理期間中に車両の引き上げをする場合もあります。

搬入担当

車両受取 確認日 年 月 日

受取者サイン 北濱 みどり
運転者サイン [Redacted]

(走行前安全点検15項目)

- 1 エンジンのかかり具合・異音確認
2 ブレーキペダルの踏みしる点検
3 サイドブレーキ点検
4 ヘッドライト・ウィンカー・テールランプ動作確認
5 ホンドワッシャー 車の洗剤は必ずワイパーフォーム確認
6 パワーウィンドウ・ドアロック動作確認
7 ガソリン量確認
8 オーディオ動作確認
9 ナビ動作確認
10 ETC動作確認
11. ブレーキ液の量点検
12. ウィンドウウォッシャー液量点検
13. 冷却水の液量点検
14. エンジンオイル量点検
15. タイヤ空気圧・亀裂・摩耗・溝の深さ点検

Checklist for safety inspection items 1-15, all marked with checkmarks.

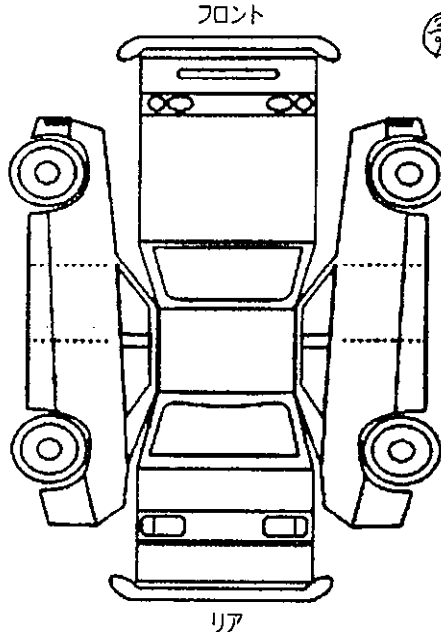

帰着時ボディチェック

OK NG

Handwritten signature and name: 北濱 みどり (R)
TEL: [Redacted]

ガソリンメーター

Gasoline meter table with columns for 出発時 (F, L, Z, E) and 帰着時 (F, L, Z, E).

チェック担当者

Handwritten check details: 貸出時 117, 距離 131027km, 返却時, 距離

(貸出前付属品点検項目)

- 1. 車検証
2. 自賠責保険証
3. ナビ取扱説明書・リモコン
4. ジャッキ・スペアタイヤ

Borrower information form including name (北濱 みどり), address, phone numbers, and contact details.

※借受人とは、ご依頼者及び運転者のことを差します。詳しくは約款第1章第1条をご参照下さい。

Rental details form including car type (KDN ミツコ505), registration number (神戸 わ 505), rental period, basic fee (¥16800), and other charges.

安心パック加入しません。4/14 16時頃来店

氏名 北濱 みどり

(保管用)

(添付様式2)

領収書等添付様式【共通】

(令和4年4月分)  
(会派名 自民党 兵庫)  
(議員名 北浜 みどり)

整理 番号	使 途 項 目	
13	調査研究費・研修費・会費・広報広聴費・要請陳情等活動費・資料作成費・資料購入費・事務所費・事務費・人件費	
	共通案分率	50% 25%
機上モータープール		それ以外の案分 案分の説明 全て政務活動に係るものであるため、100%充当とする。
		案分率
領 収 証		
<p>精算機 #05                    A 精算No.000053 発券機 #01                    発券No.026253 入庫時刻 2022年 4月14日(木) 12:48 精算時刻 2022年 4月14日(木) 13:24 駐車時間                        0:36 駐車料金                        A料金            500円 =====</p> <p>合 計                                500円 現金領収額                        500円 お預り                                1,000円 お釣り                                500円</p> <p>またのご利用をお待ちしております。</p>		
<p>本領収書は、県議会議員 北浜みどり宛のものである</p>		

(添付様式7)

### 活動報告書

※政務活動費の透明性確保の観点から可能な限り具体的に記載すること

議員名	北浜 みどり
-----	--------

活動名	「視察・調査活動」、「要請陳情活動」、「県政報告会・要望会等会議の開催」、「研修会への参加」、「意見交換会への参加」、「業務の委託」、「広報紙・誌の発行」			
活動概要	活動実施年月日	令和 4年 4月 14日 (木)		
	時間・場所	回 談 者	内 容	
	12:50 ~ 13:20			
	神戸中央区	■■■■ 氏 他	総合福祉センターの拠点作りについて 意見交換	
経費	項 目	政活費充当金額	領収書NO	内 容
	駐車場	500	13	磯上毛-7-7-11 (100%)
	合 計			
備 考	*添付書類:			

\*この様式は、「視察・調査活動」、「要請陳情活動」、「県政報告会・要望会等会議の開催」、「研修会への参加」、「意見交換会への参加」、「業務の委託」、「広報紙・誌の発行」等を行った場合等、政務活動費を使用した全ての活動について作成する。  
\*「活動概要」欄には、例えば①活動実施年月日、②場所、③行程、④目的、⑤相手方、⑥参加者、⑦結果・成果⑧広報紙発行部数・配付方法等、具体内容を詳細に記載する。

(添付様式2)

# 領収書等添付様式【共通】

(令和4年4月分)

(会派名 自民党兵庫)

(議員名 北浜 みどり)

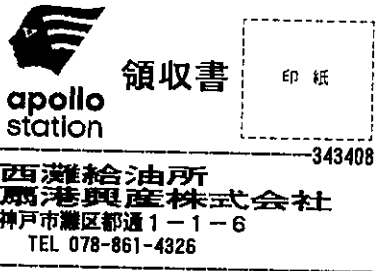
整理 番号	使 途 項 目	
	調査研究費・研修費・会議費・広報広聴費・要請陳情等活動費・資料作成費・資料購入費・事務所費・事務費・人件費	
14	 <p>領収書 印紙</p> <p>343408</p> <p>西灘給油所 扇港興産株式会社 神戸市灘区都通1-1-6 TEL 078-861-4326</p>	共通案分率 <span style="border: 1px solid black; border-radius: 50%; padding: 2px;">50%</span> <small>23%</small>
		それ以外の案分 案分の説明 <del>全て政務活動に係るものであるため、100%充当とする。</del>
売上 2022年 4月16日 17:55 上 機 手 現金フリー 00-343408-90001-0001-9 出光ゼアス P-19(内) 26.36 L 0172.0 4534円 01200.00		<div style="font-size: 2em; text-align: center;">4534</div> <div style="font-size: 2em; text-align: center;">X 50%</div> <hr/> <div style="font-size: 2em; text-align: center;">2267</div>
合計 4,534円 (内、消費税等(10.00%) 412円) (内、P支払可能金額 4,534円) 預り金 10,000円 釣銭 5,466円 R卡イカド会員 取引コード:343408220416175318994107		
本領収書は、関係会議員 北浜みどり宛のものである		



(添付様式2)

### 領収書等添付様式【共通】

(令和4年4月分)  
(会派名 自民党兵庫)  
(議員名 北浜 みどり)

整理 番号	使 途 項 目	
	調査研究費・研修費・会議費・広報広聴費・要請陳情等活動費・資料作成費・資料購入費・事務所費・事務費・人件費	共通案分率
15		それ以外の案分 案分の説明 全て政務活動に係る ものであるため、 100%充当とする。
		案分率
	----- 領 収 書 ----- ムラカミパーキング 機台No.0000 駐車位置No.206 入車 2022/04/16 10:06 出車 2022/04/16 12:09 ご利用金額 750円 投入金額 1000円 領収金額 750円 おつり 250円  ご利用ありがとうございました 又のご利用をお待ちしております  本領収書は、県議会議員 北浜みどり宛のものである	

(添付様式7)

### 活動報告書

※政務活動費の透明性確保の観点から可能な限り具体的に記載すること

議員名	北浜 みどり
-----	--------

活動名	「視察・調査活動」、「要請陳情活動」、「県政報告会・要望会等会議の開催」、「研修会への参加」、「意見交換会への参加」、「業務の委託」、「広報紙・誌の発行」			
	活動実施年月日 令和 4 年 4 月 16 日 (土)			
活動概要	時間・場所	面談者	内 容	
	10:10~ 12:00			
	神戸市中央区	■■■■	他 国 県 市 合 同 政 策 報 告 会 参加者 50 名 (灘区民) ~兵庫県政について説明~	
経費	項目	政活費充当金額	領収書NO	内 容
	駐車場	750	15	ムラカミパーキング (100%)
	合計			
備考	*添付書類:			

※この様式は、「視察・調査活動」、「要請陳情活動」、「県政報告会・要望会等会議の開催」、「研修会への参加」、「意見交換会への参加」、「業務の委託」、「広報紙・誌の発行」等を行った場合等、政務活動費を使用した全ての活動について作成する。  
 ※「活動概要」欄には、例えば①活動実施年月日、②場所、③行程、④目的、⑤相手方、⑥参加者、⑦結果・成果⑧広報紙発行部数・配付方法等、具体内容を詳細に記載する。

(添付様式2)

領収書等添付様式【共通】

(令和4年4月分)  
(会派名 自民党兵庫)  
(議員名 北浜 みどり)

整理 番号	使 途 項 目	
16	調査研究費・研修費・会議費・広報広聴費・要請陳情等活動費・資料作成費・資料購入費・事務所費・事務費・人件費	
	共通案分率	50% 25%
	それ以外の案分 案分の説明 全て政務活動に係る ものであるため、 100%充当とする。	案 分 率
<p><b>Ⓟ 三井のリパーク</b></p> <p>リパーク神戸篠原北町2丁目 ご利用ありがとうございました。 またのご利用をお待ちしております。 <a href="http://www.repark.jp">http://www.repark.jp</a></p>		
<p>領 収 書</p>		
<p>精算機 #01                    A 精算No.000191 車室番号(自動車)            15 入庫時刻 2022年 4月18日(月) 16:54 精算時刻 2022年 4月18日(月) 19:10 駐車料金            A料金            700円 =====</p> <p>合 計                            700円 現金入金額                    1,000円 釣銭                            300円 現金領収金額                   700円</p>		
<p>本領収書は、県議会議員 北浜みどり宛のものである</p>		

(添付様式7)

# 活動報告書

※政務活動費の透明性確保の観点から可能な限り具体的に記載すること

議員名	北浜 みどり
-----	--------

活動名	「視察・調査活動」、「要請陳情活動」、「県政報告会・要望会等会議の開催」、「研修会への参加」、「意見交換会への参加」、「業務の委託」、「広報紙・誌の発行」			
活動概要	活動実施年月日	令和 4 年 4 月 18 日 (月)		
	時間・場所	面談者	内 容	
	10:30 ~ 12:00			
	神戸市中央区 県庁		常任委員会 議員団総会	
	17:00 ~ 19:00			
	神戸市灘区	■■■■ 氏	総会福祉止午アの構築に ついて意見交換	
経費	項 目	政活費充当金額	領収書NO	内 容
	駐車場	700	16	三井のリパーク (100%)
	合 計			
備 考	*添付書類:			

\*この様式は、「視察・調査活動」、「要請陳情活動」、「県政報告会・要望会等会議の開催」、「研修会への参加」、「意見交換会への参加」、「業務の委託」、「広報紙・誌の発行」等を行った場合等、政務活動費を使用した全ての活動について作成する。  
\*「活動概要」欄には、例えば①活動実施年月日、②場所、③行程、④目的、⑤相手方、⑥参加者、⑦結果・成果⑧広報紙発行部数・配付方法等、具体内容を詳細に記載する。

(添付様式2)

領収書等添付様式【共通】

(令和4年4月分)  
(会派名 自民党兵庫)  
(議員名 北浜 みどり)

整理 番号	使 途 項 目																
	調査研究費・研修費・会議費・広報広聴費・要請陳情等活動費・資料作成費・資料購入費・事務所費・事務費・人件費																
17	領収証 左側 コレクト お問い合わせ 3834-1984-3796 年 月 日 送り状番号 〒657-0832 TEL: 0788017102 〒657-0832 兵庫県神戸市灘区岸地通2丁目4-13 領収金額(代金引換額)の訂正はできません。右記金額を正に領収致しました。	代金引換額(税込) <b>13,860</b> 円 消費税等 1,260 円 入金 円 商品 円 印紙税申告納 付につき京橋 税務署承認済															
	右側 コレクト 北浜みどり事務所 様 TEL: 078-252-3223 〒651-0087 兵庫県神戸市中央区御幸通4丁目2番 20号三宮中央ビル1F 株式会社ゼン 神戸営業所 様 住宅地図など F22040005353 品名 0148_1 ヤマト運輸株式会社	共通案分率 <b>50%</b> 25% それ以外の案分 案分の説明 全て政務活動に係るものであるため、100%充当とする。															
納 品 書																	
北浜みどり事務所 様 お客様コードNO. 78801710200 〒 657-0832 兵庫県神戸市灘区岸地通2丁目4-13 株式会社ゼン 神戸営業所 〒651-0087 兵庫県神戸市中央区御幸通4-2-20 三宮中央ビル1F TEL 078-252-3223 FAX 078-252-1633 所長																	
No. F22040005353 2022年01月18日																	
TEL: 0788017102 下記のとおり納品致しますのでご査収ください。 注文番番号																	
合計金額 <b>¥13,860-</b> (消費税等込み)																	
<table border="1"> <thead> <tr> <th>商 品 名</th> <th>種 別</th> <th>単 価</th> <th>数 量</th> <th>金 額</th> </tr> </thead> <tbody> <tr> <td>神戸市灘区 202204 [28102011E]</td> <td></td> <td>12,600</td> <td>1</td> <td>12,600</td> </tr> <tr> <td colspan="4">**小 計**</td> <td>12,600</td> </tr> </tbody> </table>			商 品 名	種 別	単 価	数 量	金 額	神戸市灘区 202204 [28102011E]		12,600	1	12,600	**小 計**				12,600
商 品 名	種 別	単 価	数 量	金 額													
神戸市灘区 202204 [28102011E]		12,600	1	12,600													
**小 計**				12,600													
<table border="1"> <tr> <td>御売上金額</td> <td>消費税</td> <td>御売上合計金額</td> <td>御入金</td> <td>御請求額</td> </tr> <tr> <td>12,600</td> <td>1,260</td> <td>13,860</td> <td>0</td> <td>13,860</td> </tr> </table>			御売上金額	消費税	御売上合計金額	御入金	御請求額	12,600	1,260	13,860	0	13,860					
御売上金額	消費税	御売上合計金額	御入金	御請求額													
12,600	1,260	13,860	0	13,860													

(添付様式2)

領収書等添付様式【共通】

(令和4年4月分)  
(会派名 自民党 兵庫)  
(議員名 北浜 みどり)

整理 番号	使 途 項 目																																																																																																										
	調査研究費・研修費・会議費・広報広聴費・要請陳情等活動費・資料作成費・資料購入費・ <u>事務所費</u> ・事務費・人件費																																																																																																										
18	<table border="1"> <tr> <td colspan="2">共通案分率</td> <td>50%</td> </tr> <tr> <td colspan="2"></td> <td>25%</td> </tr> <tr> <td colspan="3">それ以外の案分</td> </tr> <tr> <td colspan="3">案分の説明</td> </tr> <tr> <td colspan="3"> <del>全て政務活動に係るものであるため、100%充当とする。</del> </td> </tr> </table>		共通案分率		50%			25%	それ以外の案分			案分の説明			<del>全て政務活動に係るものであるため、100%充当とする。</del>																																																																																												
	共通案分率		50%																																																																																																								
		25%																																																																																																									
それ以外の案分																																																																																																											
案分の説明																																																																																																											
<del>全て政務活動に係るものであるため、100%充当とする。</del>																																																																																																											
<table border="1"> <tr> <th colspan="5">ご利用明細</th> </tr> <tr> <td colspan="5">毎度ご利用いただきありがとうございます。 お取引の内容は下記のとおりでございます。 どうぞご確認ください。</td> </tr> <tr> <td colspan="2">お取引内容</td> <td>お取扱店</td> <td colspan="2">機番</td> </tr> <tr> <td colspan="2">お振込</td> <td></td> <td colspan="2">013</td> </tr> <tr> <td colspan="2">お取扱日</td> <td colspan="3">お取扱番号</td> </tr> <tr> <td colspan="2">04-04-20</td> <td colspan="3">0167</td> </tr> <tr> <td colspan="2">銀行番号</td> <td>カード店番</td> <td colspan="2">口座番号</td> </tr> <tr> <td colspan="2">****</td> <td>****</td> <td colspan="2">****</td> </tr> <tr> <td>万円券</td> <td>五千円券</td> <td>二千円券</td> <td>千円券</td> <td>硬貨(円)</td> </tr> <tr> <td>****</td> <td>****</td> <td>****</td> <td>****</td> <td>*****</td> </tr> <tr> <td>手数料</td> <td>ご説明コード</td> <td colspan="3">お取引金額</td> </tr> <tr> <td>****</td> <td></td> <td colspan="3">¥120,000</td> </tr> <tr> <td>振込手数料</td> <td colspan="4">お取引後残高</td> </tr> <tr> <td>¥110</td> <td colspan="4">****</td> </tr> <tr> <td colspan="5">お振込先</td> </tr> <tr> <td colspan="5">****</td> </tr> <tr> <td colspan="5">お受取人 ヌ)セシゴージ ユウケン様</td> </tr> <tr> <td colspan="5">ご依頼人 キタハマ ミドリ様</td> </tr> <tr> <td colspan="5">(TEL) ****</td> </tr> <tr> <td colspan="5">&lt;裏面もごらんください&gt;</td> </tr> <tr> <td colspan="2">みなの銀行</td> <td>ご利用時刻</td> <td colspan="2">12:08</td> </tr> </table>		ご利用明細					毎度ご利用いただきありがとうございます。 お取引の内容は下記のとおりでございます。 どうぞご確認ください。					お取引内容		お取扱店	機番		お振込			013		お取扱日		お取扱番号			04-04-20		0167			銀行番号		カード店番	口座番号		****		****	****		万円券	五千円券	二千円券	千円券	硬貨(円)	****	****	****	****	*****	手数料	ご説明コード	お取引金額			****		¥120,000			振込手数料	お取引後残高				¥110	****				お振込先					****					お受取人 ヌ)セシゴージ ユウケン様					ご依頼人 キタハマ ミドリ様					(TEL) ****					<裏面もごらんください>					みなの銀行		ご利用時刻	12:08		案分率
ご利用明細																																																																																																											
毎度ご利用いただきありがとうございます。 お取引の内容は下記のとおりでございます。 どうぞご確認ください。																																																																																																											
お取引内容		お取扱店	機番																																																																																																								
お振込			013																																																																																																								
お取扱日		お取扱番号																																																																																																									
04-04-20		0167																																																																																																									
銀行番号		カード店番	口座番号																																																																																																								
****		****	****																																																																																																								
万円券	五千円券	二千円券	千円券	硬貨(円)																																																																																																							
****	****	****	****	*****																																																																																																							
手数料	ご説明コード	お取引金額																																																																																																									
****		¥120,000																																																																																																									
振込手数料	お取引後残高																																																																																																										
¥110	****																																																																																																										
お振込先																																																																																																											
****																																																																																																											
お受取人 ヌ)セシゴージ ユウケン様																																																																																																											
ご依頼人 キタハマ ミドリ様																																																																																																											
(TEL) ****																																																																																																											
<裏面もごらんください>																																																																																																											
みなの銀行		ご利用時刻	12:08																																																																																																								

$$120.000 \times 50\% = 60.000$$
  

$$110 \times 50\% = 55$$

平成 29 年 5 月 吉日

マイスター灘

北浜みどり事務所 様

〒857-0054

神戸市灘区稗原町2丁目3番20号

㈲センコー住建

TEL 078-882-1500

賃料口座変更のお知らせ

拝啓、時下益々ご清栄のこととお慶び申し上げます。  
この度6月分のお支払い分より、賃料振込先口座の変更をさせて頂く事になりました。  
お手数をおかけ致しますが、下記をご確認の上お間違いのないようお支払をお願い致します。  
ご不明点などがございましたらお問い合わせ下さい。  
何卒宜しくお願い申し上げます。

敬具

記

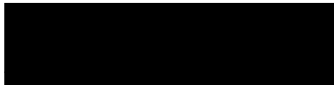
- 
- |           |   |
|-----------|---|
| 1. 変更日    | 平成 29 年 6 月 1 日以降   |
| 2. 賃料振込口座 |  |
| 名義名       | 有限会社センコー住建  |

## 不動産賃貸借契約書 (店舗・事務所用)

### 賃貸借不動産の表示

集合建物	名称	マイスター灘		
	所在(住居表示)	神戸市灘区岸地通2丁目4-13		
	構造・築年数	鉄筋コンクリート造	5階建の1階部分	築平成9年
	号室・専有面積	1F 約50.74㎡	号室	㎡
戸建	所在(住居表示)			
	構造・築年数	造	葺	階建築年
	床面積	1階	㎡	2階

### 契約期間及び使用目的

契約期間	平成23年6月1日から平成25年5月 末日の2年間
使用目的	選挙事務所
引渡し日	平成23年6月1日

### 保証金(敷金)等

※下記消費税には、地方消費税も含まれています。

保証金(敷金)	金	円也
敷引	金	円也 (内消費税 金 円也)
礼金	金	円也 (内消費税 金 円也)
権利金	金	円也 (内消費税 金 円也)

### 保証金(敷金)の返還時期

※礼金・権利金は返還しない。

返還時期	本契約第13条、第1項・第2項に定める明渡し完了後 30日以内
------	---------------------------------

### 賃料・共益費等 (月額)

※下記消費税には、地方消費税も含まれています。

賃料	金	120,000円也 (内消費税 金 円也)
共益費・管理費	金	円也 (内消費税 金 円也)
その他( )	金	円也 (内消費税 金 円也)
管理委託料	金	円也 (内消費税 金 円也)
月額合計	金	120,000円也 (内消費税 金 円也)

### 賃料・共益費等の支払い方法 (持参払い・振込払いどちらかに○をつけ、下記に記入のこと)

	持参払い(場所)		
○	振込払い	銀行・信用金庫・	支店
		口座番号	
		フリガナ	
		口座名義人	



特約

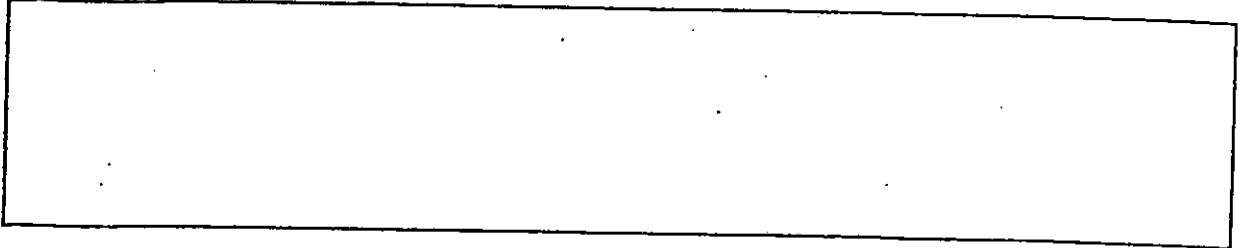

貸與人 [redacted] (以下「貸主」という)と、賃借人 北浜みどり事務所 (以下「借主」という)と、連帯保証人 [redacted] の間に、表記貸貸借物件 (以下「本物件」という) について、本契約書のとおり、貸貸借契約を締結し、この契約を証するため本契約書2通を作成して貸主・借主が各1通を保有する。

平成 23 年 6 月 1 日

(貸主)  
住所 [redacted]  
氏名 [redacted]

(所有者) [貸主と所有者が異なる場合委託契約書等添付のこと]  
住所  
氏名

(借主)  
住所 [redacted]  
氏名 北浜みどり

(連帯保証人)  
住所 [redacted]  
氏名 [redacted]  
TEL

(管理者)  
住所  
商号(名称)

TEL

(媒介業者)  
免許番号 [redacted]  
事務所所在地 [redacted]  
商号(名称) [redacted]  
代表者氏名 [redacted]  
取引主任者  
氏名 [redacted]



(媒介業者)  
免許番号 [redacted]  
事務所所在地 [redacted]  
商号(名称) [redacted]  
代表者氏名 [redacted]  
取引主任者 登録番号 ( ) 第  
氏名

[ 知事・大臣 ] ( ) 号

印

号

印

(添付様式2)

領収書等添付様式【共通】

(令和4年4月分)  
(会派名 自民党兵庫)  
(議員名 北浜 みどり)

整理 番号	使 途 項 目	
	調査研究費・研修費・会議費・広報広聴費・要請陳情等活動費・資料作成費・資料購入費・事務所費・事務費・人件費	
19	<p style="text-align: center;"><b>EneJet</b></p> <p style="text-align: center;">納品書(領収書)</p> <p>神戸スタンダード石油株式会社 神戸住吉SS 神戸市東灘区住吉南町3-2-5 TEL:078-851-3197 2022/04/21(木)17:22</p> <p style="text-align: right;">EneKey 様</p> <p>セディナ(OMC) カイロ 14096 0000</p> <p>売上レギュラー (OMC) 020020 ¥2383 14.44L @165.0 L-5 N-13 割引適用(017164) 2円/L,個 割引 済み</p> <hr/> <p>小計 ¥2,383 (10%対象 ¥2,383 内消費税 ¥217) <b>合計 ¥2,383</b> 承認No. 0690520 支払方法 一括 事前決済 OK 端末処理通番 15914</p>	<p>共通案分率 <span style="border: 1px solid black; border-radius: 50%; padding: 2px;">50%</span> 25%</p> <p>それ以外の案分</p> <p>案分の説明 全て政務活動に係るものであるため、100%<del>充当とする。</del></p> <p style="writing-mode: vertical-rl; text-orientation: upright;">案分率</p>
		<p style="text-align: right;">2383 X 50%</p> <hr style="width: 50%; margin-left: auto; margin-right: 0;"/> <p style="text-align: right; font-size: 2em;">1.191</p>
<p>本領収書は、県議会議員 北浜みどり宛のものである</p>		

(添付様式2)

領収書等添付様式【共通】

(令和4年4月分)  
(会派名 自民党兵庫)  
(議員名 北浜 みどり)

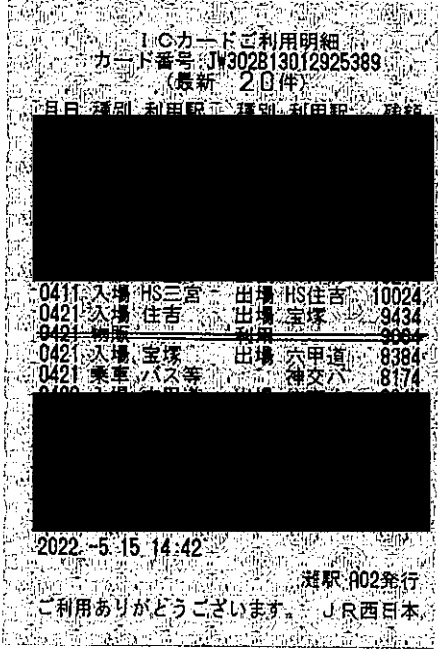
整理 番号	使 途 項 目										
20	調査研究費・研修費・会議費・広報広聴費・要請陳情等活動費・資料作成費・資料購入費・事務所費・事務費・人件費										
	 <p>ICカードご利用明細 カード番号: JW302813012925389 (最新 20件) 日付 種別 利用駅名 種別 利用駅名 金額 0411 入場 HS三宮 出場 HS住吉 10024 0421 入場 住吉 出場 宝塚 9434 0421 入場 宝塚 出場 六甲道 8384 0421 乗車 バス等 神交八 8174 2022-5-15 14:42 選取 A02発行 ご利用ありがとうございます。 JR西日本</p>	<table border="1"><tr><td>共通案分率</td><td>50%</td></tr><tr><td></td><td>25%</td></tr><tr><td colspan="2">それ以外の案分</td></tr><tr><td colspan="2">案分の説明</td></tr><tr><td colspan="2">全て政務活動に係るものであるため、100%充当とする。</td></tr></table> <p>案分率</p>	共通案分率	50%		25%	それ以外の案分		案分の説明		全て政務活動に係るものであるため、100%充当とする。
共通案分率		50%									
	25%										
それ以外の案分											
案分の説明											
全て政務活動に係るものであるため、100%充当とする。											

590  
680 1480  
210

JR( 住吉～宝塚 590円  
宝塚～六甲道 680円  
バス 六甲道～水道筋3丁目 210円

本領収書は、県議会議員  
北浜みどり宛のものである

(添付様式7)

# 活動報告書

※政務活動費の透明性確保の観点から可能な限り具体的に記載すること

議員名	北浜 みどり
-----	--------

活動名	「視察・調査活動」、「要請陳情活動」、「県政報告会・要望会等会議の開催」、「研修会への参加」、「意見交換会への参加」、「業務の委託」、「広報紙・誌の発行」			
活動概要	活動実施年月日	令和 4 年 4 月 21 日 (木)		
	時間・場所	面談者	内 容	
	16:00~ 17:00			
	宝塚市	森比	福祉事業の連携について	
		↑	意見交換	
			(高齢者、障害者、母子支援他)	
			株式会社ポラリス(通所介護事業)	
			社長であり、	
			介護、障害者施設の経営に携わる	
	経費	項目	政活費充当金額	領収書NO
JR西日本 神戸駅バス		1,480	20	ICOCA (100%)
お土産代 (森比)		2,700	21	モリ27-1L (100%)
合計				
備考		*添付書類:		

\*この様式は、「視察・調査活動」、「要請陳情活動」、「県政報告会・要望会等会議の開催」、「研修会への参加」、「意見交換会への参加」、「業務の委託」、「広報紙・誌の発行」等を行った場合等、政務活動費を使用した全ての活動について作成する。  
 \*「活動概要」欄には、例えば①活動実施年月日、②場所、③行程、④目的、⑤相手方、⑥参加者、⑦結果・成果⑧広報誌発行部数・配付方法等、具体内容を詳細に記載する。



## 企業情報

株式会社ポラリスは本社内に通所介護事業の本部、PPS（FC）事業の本部を置き、医療法人社団オーロラ会をはじめとする各関連事業、グループ施設と共に、地域貢献企業を目指しています。

[会社概要](#) [グループ概要](#) [沿革](#) [代表者挨拶](#)

HOME > 企業情報 > 代表者挨拶

### 代表者挨拶

いつまでも住み慣れた家と地域で元気に暮らしていただく。  
創業以来、変わらぬ想いです。

制度からはずれてしまわれた慢性疾患を抱える皆さまや、病名のつかないような虚弱高齢者の方々に、いつまでもご自分の家で暮らし続けていただきたい。平成12年にリハビリに特化したクリニックを創業して以来、貫いてきている想いです。そしてその想いを実現するために私たちが取り組んでいるのが、ご利用者様に心身ともに元気になっていただくための自立支援型施設、ポラリスデイサービスセンターです。自立支援の考え方を追求し、パワーリハビリテーションをはじめとするリハビリプログラムを正しく丁寧に運用する「質」の向上に、力を注ぎ続けてきました。

コンセプトは「自分の足でしっかりと」。  
元気になることを、あきらめないでほしい。

医療用の専用マシンを用いて生活動作能力を向上させるパワーリハビリテーション、ご本人・ご家族・ケアマネージャーと共に目標と成果を共有する家族会、美味しく楽しく過ごして水分補給をいただくポラリスカフェ……。私たちがご利用者様に役立つサービスを常に探求し続けることができるその原動力は、毎日、ご利用者様からいただいています。ご本人が目標に向かって日々努力され、「わたしも良くなっていいんですね」と元気な成果を見せてくださるからです。ポラリスデイサービスセンターのコンセプトは、「自分の足でしっかりと」。私たちの仕事は、お困りのことを補完するのではなく、ご利用者様自らの自立を支援することなのです。

日本の高齢者福祉をかえる挑戦。  
質の高い、実際に役立つ自立支援にこだわり続けます。

私たちの歩みは、まさに日本の高齢者福祉をかえる挑戦だと考えています。世界に類を見ないスピードで超高齢化が進む日本、このままだと社会保障は成り立ち得ないからです。ポラリスで多くの方に元気になっていただくことが、その役割の一端を担うと信じています。平成23年、東北地方を未曾有の大地震が襲い、多くの尊い命が失われました。たくさんのご高齢者が閉じこもりから鬱や体力の低下を招き、孤独死や寝たきりになられた方も多くいらっしゃいました。これはポラリスの絶対的な使命とすぐに3事業所を開設いたしました。まだまだ数が足りないのが現状です。



☆  
をお考えの方へ



株式会社ポラリス 代表取締役  
医療法人社団オーロラ会 理事長

## 森 剛士

一般社団法人 日本自立支援介護・パワーリハ学会 理事  
一般社団法人 日本デイスアービス協会 理事長  
一般社団法人 日本ケアテック協会 常務理事

創業の想い

動画でみる改善事例

ポラリスのリアル感動ストーリー  
Story

ポラリスの  
フランチャイズ事業

ご利用について

事業所一覧

JSCI 一般社団法人  
日本自立支援介護学会

PPR 一般社団法人  
介護学術・自立支援・  
パワーリハビリテーション研究会

ポラリス

デイスアービスのご案内

森クリニックのご案内

ポラリスの取り組み

採用情報

株式会社ポラリス  
〒665-0835  
兵庫県宝塚市旭町3丁目9番1号  
ポラリス本社ビル2F

企業情報 事業所一覧 採用情報 お問い合わせ サイトポリシー  
プライバシーポリシー サイトマップ 新着情報

☎ 0797-57-5753

ページトップへ

(添付様式2)

領収書等添付様式【共通】

(令和 年 月分)  
(会派名 自民党兵庫)  
(議員名 北浜 みどり)

整理 番号	使 途 項 目	
21	調査研究費・研修費・会議費・広報広聴費・要請陳情等活動費・資料作成費・資料購入費・事務所費・事務費・人件費	
	共通案分率	50%
	25%	
案分率	それ以外の案分	
	案分の説明 全て政務活動に係るものであるため、100%充当とする。	
<p style="text-align: center;">CHOCOLATE HOUSE <i>Mon Loire</i> KORE OKAMOTO 住吉店 神戸市東灘区住吉本町1-2-1 Liv1F TEL 078-854-2141</p> <p>2022年 4月21日(木)14:11 #000001 000001エンロール 9768</p> <p>外8 リーメモリーギフトボックス@150 ¥1,500 P4903465011153 外8 リーメモリーギフトボックス@100 ¥1,000 P4903465012471</p> <hr/> <p>小計 ¥2,500 (外税 8%対象額 ¥2,500) 外税額 8% ¥200 買上点数 2点</p> <hr/> <p>合計 ¥2,700 クレジット ¥2,700 (内消費税等 ¥200)</p>		
<p>外8、内87-外は軽減税率対象です</p> <p style="text-align: right;">本領収書は、県議会議員 北浜みどり宛のものである</p>		

(添付様式2)

領収書等添付様式【共通】

(令和4年4月分)  
(会派名 自民党兵庫)  
(議員名 北浜 みどり)

整理 番号	使 途 項 目																															
	調査研究費・研修費・会議費・広報広聴費・要請陳情等活動費・資料作成費・資料購入費・ <u>事務所費</u> ・事務費・人件費																															
22	<table border="1"> <tr> <td>水道料金 納入通知書兼領収書</td> <td>下水道使用料</td> </tr> <tr> <td colspan="2">発行日 令和4年4月13日</td> </tr> <tr> <td>お客様番号</td> <td>1:268 02:290 (102)</td> </tr> <tr> <td>請求番号</td> <td>34:2 00201628:0</td> </tr> <tr> <td>年度</td> <td>04</td> </tr> <tr> <td>期分</td> <td>E1</td> </tr> <tr> <td>口径</td> <td>20</td> </tr> <tr> <td>用途</td> <td>業務用</td> </tr> <tr> <td>戸数</td> <td>1</td> </tr> <tr> <td>水栓番号</td> <td>N90755</td> </tr> <tr> <td>ご使用期間</td> <td>4年1月21日～4年3月23日</td> </tr> <tr> <td>ご使用水量</td> <td>2m<sup>3</sup> うち消費税相当額</td> </tr> <tr> <td>水道料金</td> <td>1,936円 176円</td> </tr> <tr> <td>下水道使用料</td> <td>1,100円 100円</td> </tr> <tr> <td>合計金額</td> <td>3,036円 276円</td> </tr> </table>		水道料金 納入通知書兼領収書	下水道使用料	発行日 令和4年4月13日		お客様番号	1:268 02:290 (102)	請求番号	34:2 00201628:0	年度	04	期分	E1	口径	20	用途	業務用	戸数	1	水栓番号	N90755	ご使用期間	4年1月21日～4年3月23日	ご使用水量	2m <sup>3</sup> うち消費税相当額	水道料金	1,936円 176円	下水道使用料	1,100円 100円	合計金額	3,036円 276円
	水道料金 納入通知書兼領収書	下水道使用料																														
発行日 令和4年4月13日																																
お客様番号	1:268 02:290 (102)																															
請求番号	34:2 00201628:0																															
年度	04																															
期分	E1																															
口径	20																															
用途	業務用																															
戸数	1																															
水栓番号	N90755																															
ご使用期間	4年1月21日～4年3月23日																															
ご使用水量	2m <sup>3</sup> うち消費税相当額																															
水道料金	1,936円 176円																															
下水道使用料	1,100円 100円																															
合計金額	3,036円 276円																															
<p>水道ご使用場所 灘区岸地通2丁目 4-13 マイスター灘 1F</p> <p>お客様名 北浜 みどり 事務所 様</p> <p>納期限 令和4年4月28日 上記金額を納期限までにお支払いください。 領収書は、5年間大切に保管してください。</p>																																

共通案分率 50%  
25%

それ以外の案分  
案分の説明  
全て政務活動に係るものであるため、  
100%充当とする。

案分率

3036  
× 50%

1,518

上記の金額を領収しました。

印

22.4.27  
収入印紙不要

神戸市  
水道事業管理  
者印

神戸市水道事業管理者  
(お客様控)



(添付様式2)

領収書等添付様式【共通】

(令和4年4月分)  
(会派名 自民党兵庫)  
(議員名 北浜 みどり)

整理番号	使途項目														
23	<p data-bbox="255 380 1444 414">調査研究費・研修費・会議費・広報広聴費・要請陳情等活動費・資料作成費・資料購入費・事務所費・事務費・人件費</p> <table border="1" data-bbox="1157 425 1444 504"><tr><td>共通案分率</td><td>50%</td></tr><tr><td></td><td>25%</td></tr></table> <p data-bbox="1157 510 1444 544">それ以外の案分</p> <p data-bbox="1157 555 1444 589">案分の説明</p> <p data-bbox="1197 593 1444 683">全て政務活動に係るものであるため、100%充当とする。</p> <div data-bbox="470 884 845 1003"><p>□□□□□□□□□□□□□□□□</p><p>□ 阪急西宮ガーデンズ □</p><p>□ またのお越しを □</p><p>□ お待ちしております □</p><p>□□□□□□□□□□□□□□□□</p></div> <h3 data-bbox="534 1019 774 1075">領収証</h3> <p data-bbox="470 1093 845 1176">入車日時 2022年04月24日 11時45分 精算日時 2022年04月24日 15時39分 No.48-000393 券No.05-453250</p> <table data-bbox="470 1187 845 1433"><tr><td>駐車料金 (TPOS1)</td><td>1200円</td></tr><tr><td>割引 (買上)</td><td>1回 400円</td></tr><tr><td>料金計</td><td>800円</td></tr><tr><td>投入現金</td><td>5,000円</td></tr><tr><td>釣銭額</td><td>4,200円</td></tr></table> <p data-bbox="949 1276 1236 1355">本領収書は、県議会議員 北浜みどり宛のものである</p>	共通案分率	50%		25%	駐車料金 (TPOS1)	1200円	割引 (買上)	1回 400円	料金計	800円	投入現金	5,000円	釣銭額	4,200円
共通案分率	50%														
	25%														
駐車料金 (TPOS1)	1200円														
割引 (買上)	1回 400円														
料金計	800円														
投入現金	5,000円														
釣銭額	4,200円														

(添付様式7)

### 活動報告書

※政務活動費の透明性確保の観点から可能な限り具体的に記載すること

議員名	北浜 みどり
-----	--------

活動名	「視察・調査活動」、「要請陳情活動」、「県政報告会・要望会等会議の開催」、「研修会への参加」、「意見交換会への参加」、「業務の委託」、「広報紙・誌の発行」			
活動概要	活動実施年月日	令和 4 年 4 月 24 日 (日)		
	時間・場所	面談者	内 容	
	12:00 ~ 15:30			
	西宮市	■■■■代	健康寿命延伸の為の地域活動 について意見交換	
経費	項 目	政活費充当金額	領収書NO	内 容
	馬車場	800	23	阪急西宮カーデンス (100%)
	合 計			
備考	*添付書類:			

\*この様式は、「視察・調査活動」、「要請陳情活動」、「県政報告会・要望会等会議の開催」、「研修会への参加」、「意見交換会への参加」、「業務の委託」、「広報紙・誌の発行」等を行った場合等、政務活動費を使用した全ての活動について作成する。  
 \*「活動概要」欄には、例えば①活動実施年月日、②場所、③行程、④目的、⑤相手方、⑥参加者、⑦結果・成果⑧広報誌発行部数・配付方法等、具体内容を詳細に記載する。

(添付様式2)

領収書等添付様式【共通】

(令和4年4月分)  
(会派名 自民党兵庫)  
(議員名 北浜 みどり)

請求番号  24	用途項目 調査研究費 研修費・会議費・広報広聴費・要請陳情等活動費・資料作成費・資料購入費・事務所費・事務費・人件費	
	共通案分率 50% 25%	それ以外の案分 案分の説明 全て政務活動に係るものであるため、100%充当とする。
請求書 2022年04月01日 No 000008 兵庫県議会議員 北浜みどり 殿 (00451658) 一般社団法人 倫理研究所 〒102-8561 東京都千代田区紀尾井町4-1 TEL 03-5561-2225 ホームページ http://www.dnrl-jpn.or.jp 兵庫県神戸市倫理法人会 TEL : 078-451-7457 FAX : 078-453-6603		
￥10,000 2022年04月分 法人会費 (2022年04月 現在 1口加入)		
(注) 消費税の対象外のため仕入税額控除はできません。 上記の通りご請求申し上げます。		
振替 04-04-25   振替   *10,000   SMBC(リソリホウコ)		
本領収書は、県議会議員 北浜みどり宛のものである		

案分率

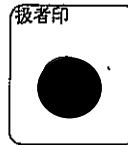
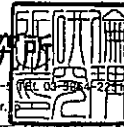

(添付様式7)

# 活動報告書

※政務活動費の透明性確保の観点から可能な限り具体的に記載すること

議員名	北浜 みどり
-----	--------

活動名	「視察・調査活動」、「要請陳情活動」、「県政報告会・要望会等会議の開催」、「研修会への参加」、「意見交換会への参加」、「業務の委託」、「広報紙・誌の発行」			
	活動実施年月日 令和 4 年 4 月 25 日 (月)			
活動概要	時間・場所	面談者	内容	
	毎週火曜日早朝に集い、経営者間の意見交換を伺い 経営者の現状を把握し、県政に反映させる目的で参加			
経費	項目	政活費充当金額	領収書NO	内容
	研修費	10,000	24	神戸市倫理法人会 (100%)
	合計			
備考	*添付書類:			

\*この様式は、「視察・調査活動」、「要請陳情活動」、「県政報告会・要望会等会議の開催」、「研修会への参加」、「意見交換会への参加」、「業務の委託」、「広報紙・誌の発行」等を行った場合等、政務活動費を使用した全ての活動について作成する。  
\*「活動概要」欄には、例えば①活動実施年月日、②場所、③行程、④目的、⑤相手方、⑥参加者、⑦結果・成果⑧広報紙発行部数・配付方法等、具体内容を詳細に記載する。

(添付様式2)

領収書等添付様式【共通】

(令和4年4月分)  
(会派名 自民党兵庫)  
(議員名 北浜 みどり)

整理 番号	使 途 項 目			
	調査研究費・研修費・会議費・広報広聴費・要請陳情等活動費・資料作成費・資料購入費・事務所費・事務費 人件費			
25	<h1>Joshin</h1> <h2>領 収 証</h2>			印紙税申告納付につき浪速税務署承認済 共通案分率 <b>50%</b> 25% それ以外の案分 案分の説明 全て政務活動に係るものであるため、100%充当とする。
	北浜 様 2022年04月25日 15:02 No. 76940743		14 社員コード 取引番号 タ-ミル番号 829573 17750 7694	案 分 率
	領収金額 百万 千 円 <b>¥ 11, 502</b>			
	うち消費税等 ( 1,045) 10%対象額 ( 11,502) 10%消費税 ( 1,045)			
	上記金額正に領収致しました。 但し <b>インク代</b>			
	金種内訳 1. 現金 ( ) ②クレジットカード ( 11,502) 3. J-Debit ( ) 4. ( ) 5. ギフト ( ) 6. ( ) 7. ( )			
	現金 (J-Debit含む) 及び金券等に含まれる消費税等 0			
	領収 担当者コード 担当者 829573 ████████		販店コード 店名 1733 灘店	
	得意 コード ████████		売担当者コード 担当者 829573 ████████	
	売上伝票番号 ご入金金額 売上種別 照 合 入金内訳 ¥11,502 U-1 ・カ・ . . . . .			

11,502  
× 50%  
5,751

本領収書は、県議会議員  
北浜みどり宛のものである

毎度お引き立てにあずかりましてまことにありがとうございます。  
 ご入金内容につきましてご不明な点がございましたら下記の領収部署  
 対象セール  
 クローズセール割引  
 税込小計 11,502  
 <<税込合計>> ¥11,502  
 内消費税等 1,045  
 ( 10% 対象額 11,502 消費税 1,045)  
 (ミツミトモ) 11,502  
 現金 (J-Debit含む) 及び金券等に含まれる消費税等 0  
 (「税別価格」は参考表示です)  
 ポイント対象外  
 SEQ. 000898743 ｼﾞﾝ NO. 7694

(添付様式2)

領収書等添付様式【共通】

(令和4年4月分)  
(会派名 自民党兵庫)  
(議員名 北浜 みどり)

整理 番号	使 途 項 目							
26	調査研究費・研修費・会議費・広報広聴費・要請陳情等活動費・資料作成費・資料購入費・事務所費・事務費・人件費	<table border="1"><tr><td data-bbox="1157 425 1332 504">共通案分率</td><td data-bbox="1332 425 1452 504">50%</td></tr><tr><td data-bbox="1157 504 1332 571"></td><td data-bbox="1332 504 1452 571">25%</td></tr><tr><td colspan="2" data-bbox="1157 571 1452 1041">それ以外の案分 案分の説明 全て政務活動に係るものであるため、100%充当とする。</td></tr></table> <p data-bbox="1117 683 1157 784">案分率</p>	共通案分率	50%		25%	それ以外の案分 案分の説明 全て政務活動に係るものであるため、100%充当とする。	
共通案分率	50%							
	25%							
それ以外の案分 案分の説明 全て政務活動に係るものであるため、100%充当とする。								
<p data-bbox="523 958 852 994">AZ park24 篠原中町</p> <p data-bbox="564 1021 813 1057">☆ 領 収 証 ☆</p> <p data-bbox="790 1088 884 1120">No.01</p> <p data-bbox="491 1149 884 1182">入庫 22/04/25 10:54:26</p> <p data-bbox="491 1180 884 1214">精算 22/04/25 11:52:12</p> <p data-bbox="488 1243 884 1279">現金 400円</p> <p data-bbox="965 1267 1267 1357">本領収書は、県議会議員 北浜みどり宛のものである</p>								

(添付様式7)

# 活動報告書

※政務活動費の透明性確保の観点から可能な限り具体的に記載すること

議員名	北浜 みどり
-----	--------

活動名	「視察・調査活動」、「要請陳情活動」、「県政報告会・要望会等会議の開催」、「研修会への参加」、「意見交換会への参加」、「業務の委託」、「広報紙・誌の発行」			
活動概要	活動実施年月日	令和 4 年 4 月 25 日 (月)		
	時間・場所	面談者	内容	
	11:00 ~11:50			
	神戸市灘区	■■■■代	企業による地域ボランティア活動と 現状の取り組みについて 意見交換	
経費	項目	政活費充当金額	領収書NO	内容
	駐車場	400	26	park24 (100%)
	合計			
備考	*添付書類:			

\*この様式は、「視察・調査活動」、「要請陳情活動」、「県政報告会・要望会等会議の開催」、「研修会への参加」、「意見交換会への参加」、「業務の委託」、「広報紙・誌の発行」等を行った場合等、政務活動費を使用した全ての活動について作成する。  
\*「活動概要」欄には、例えば①活動実施年月日、②場所、③行程、④目的、⑤相手方、⑥参加者、⑦結果・成果⑧広報誌発行部数・配付方法等、具体内容を詳細に記載する。

(添付様式2)

領収書等添付様式【共通】

(令和4年4月分)  
(会派名 自民党 兵庫)  
(議員名 北浜 みどり)

整理 番号	使 途 項 目	
27	調査研究費・研修費・会議費・広報広聴費・要請陳情等活動費・資料作成費・資料購入費・事務所費・ <u>事務費</u> ・人件費	
	KDDI 利用料  $13,367 - 2,189 = 11,178$ $11,178 \times 50\% = 5,589$  04-04-25   電話   *13,367   KDDIリゾナド	共通案分率 50% 25%
それ以外の案分 案分の説明 全て政務活動に係るものであるため、 <del>100%充当とする。</del>		

本領収書は、県議会議員  
北浜みどり宛のものである



ご利用項目	金額(円)	内訳(円)	備考
auかんたん決済/情報料/税込		1,780 *	
●合計			220円

●紙請求書発行等手数料			
▼紙請求書発行手数料	200		
▼消費税等(10%)	20		10%消費税の課税対象額 200円
・通話定額2または通話定額ライト2ご加入者は、電話きほんパックが無料となります。			

**口座振替のご案内** (2022年 4月 ご請求分)

口座振替日 DATE FOR TRANSFER	2022年 4月25日
口座振替額 TOTAL AMOUNT DUE	13,367円
金融機関名 FINANCIAL INSTITUTION	
支店名 BRANCH	
口座番号 ACCOUNT NUMBER	

お支払期限を過ぎますと約款に定めた延滞利息をいただくことがございます。



**お知らせ INFORMATION**

- 通信サービスご契約のお客さまへのご案内
  - ・ユニバーサルサービス料は、日本全国における加入電話・公衆電話等の提供確保のため、NTT東・西日本に支払われるものです。
  - ・電話リレーサービス料は、聴覚や発話に障がいのある方との意思疎通を手話等で仲介するサービス提供のため、日本財団電話リレーサービスに支払われるものです。
- 電話リレーサービス料の番号単価の改定について  
電話リレーサービス料は、2022年4月から9月ご利用分まで1番号あたり月額1円となります。
- 【お客さまへの注意喚起】KDDIを装う偽メールにご注意ください。  
KDDIサービスを装う偽メールが増えております。下記サイトより注意点をご確認ください。 <http://kddi-1.jp/ZAZ>

**料金領収証 RECEIPT FOR SERVICES**

2022年 3月ご請求分 (2月利用分)  
ご請求先氏名  
北濱 みどり 様

下記ご利用料金を 3月 25日口座振替により  
領収いたしました。

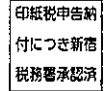

**KDDI株式会社**  
〒163-8003 東京都新宿区西新宿2丁目1番1号 KDDIビル

ご請求コード CUSTOMER CODE	0404496047
領収金額 AMOUNT RECEIVED	11,644円
うち消費税等 TAX	805円
金融機関名 FINANCIAL INSTITUTION	
支店名 BRANCH	
口座番号 ACCOUNT NUMBER	

**料金内訳書** <凡例>税込または免税料金等:「\*」、旧税率計算対象料金:「#」 発行年月日 DATE OF ISSUE: 2022年 4月 5日 KDDI株式会社

ご請求コード 0404496047 総合計 13,367円 ご利用年月 2022年 3月

ご利用項目	金額(円)	内訳(円)	備考
●au電話料金			●合計 10,360円
ご利用番号	3,885		お客様コード 35555344
< 3月ご利用内訳 >	3,885		ご利用月数は2022年 4月で 6年 9ヶ月目です。
▼プラン利用料	3,150		
LTEフラットforTab ds (L)		6,700	
2年契約		-1,000	
スマホセット割		-2,850	
LTE NET		300	
▼オプション利用料	380		
故障紛失サポート		380	
▼ユニバーサルサービス料	2		
▼消費税等(10%)	353		10%消費税の課税対象額 3,532円
データ利用量 (データ容量消費あり)	0.02GB		
ご利用番号	6,475		お客様コード 31612784
< 3月ご利用内訳 >	6,475		ご利用月数は2022年 4月で10年 9ヶ月目です。
▼プラン利用料	3,280		
ビタット4G LTE+通話定額ライト2		1,950	
ビタットプラン 4G LTE (データ)		1,700	
2年契約N		-170	
LTE NET		300	
家族割プラス/auスマートバリュー		-500	
▼オプション利用料	630		カウント対象回線数 2台
故障紛失サポート		630	
▼通話料/ビタット 4G+通話定額ライト2	1,975		
通話料		8,880	
SMS (Cメール) 送信料		195	
通話定額ライト2 割引額		-7,040	
au→自宅割		-60	au→自宅割により対象通話を割引します。
▼ユニバーサルサービス料	2		
▼消費税等(10%)	588		10%消費税の課税対象額 5,887円
●au機器代金			●合計 598円
ご利用番号	598		
▼購入機器代金	598		
分割支払金		598	* 24回(延長時47回)払い19回目。残額 11,272円 買い替え時に旧機種返却で、かえトクプログラムがご利用可能です
●auかんたん決済利用料			●合計 2,189円
ご利用番号	2,189		
▼auかんたん決済利用料	2,189		
auスマートパス/税込		409	*

(添付様式2)

領収書等添付様式【共通】

(令和4年4月分)  
(会派名 自民党兵庫)  
(議員名 北浜 みどり)

整理 番号	使 途 項 目																						
28	調査研究費・研修費・会議費・広報広聴費・要請陳情等活動費・資料作成費・資料購入費・事務所費・事務費・人件費	<table border="1"><tr><td data-bbox="1157 425 1332 470">共通案分率</td><td data-bbox="1332 425 1452 470">50%</td></tr><tr><td data-bbox="1157 470 1332 515"></td><td data-bbox="1332 470 1452 515">25%</td></tr><tr><td colspan="2" data-bbox="1157 515 1452 560">それ以外の案分</td></tr><tr><td colspan="2" data-bbox="1157 560 1452 604">案分の説明</td></tr><tr><td colspan="2" data-bbox="1157 604 1452 694">全て政務活動に係るものであるため、100%充当とする。</td></tr><tr><td data-bbox="1157 694 1189 1041" rowspan="2">案分率</td><td data-bbox="1189 694 1452 1041"></td></tr></table>	共通案分率	50%		25%	それ以外の案分		案分の説明		全て政務活動に係るものであるため、100%充当とする。		案分率										
共通案分率	50%																						
	25%																						
それ以外の案分																							
案分の説明																							
全て政務活動に係るものであるため、100%充当とする。																							
案分率																							
	<p style="text-align: center;"><b>レバンテ垂水 駐 車 場</b></p> <p style="text-align: center;"><b>領 収 証</b></p> <table><tr><td>精算機 #03</td><td>A 精算No.000593</td></tr><tr><td>発券機 #04</td><td>発券No.074839</td></tr><tr><td>入庫時刻</td><td>2022年 4月26日(火) 08:35</td></tr><tr><td>精算時刻</td><td>2022年 4月26日(火) 10:46</td></tr><tr><td>駐車時間</td><td>2:11</td></tr><tr><td>駐車料金</td><td>A料金 1,000円</td></tr><tr><td colspan="2">=====</td></tr><tr><td>合 計</td><td>1,000円</td></tr><tr><td>現金領収額</td><td>1,000円</td></tr><tr><td>お預り</td><td>1,000円</td></tr><tr><td>お釣り</td><td>0円</td></tr></table> <p>またのご利用をお待ちしております。</p> <p style="text-align: right;">本領収書は、県議会議員 北浜みどり宛のものである</p>		精算機 #03	A 精算No.000593	発券機 #04	発券No.074839	入庫時刻	2022年 4月26日(火) 08:35	精算時刻	2022年 4月26日(火) 10:46	駐車時間	2:11	駐車料金	A料金 1,000円	=====		合 計	1,000円	現金領収額	1,000円	お預り	1,000円	お釣り
精算機 #03	A 精算No.000593																						
発券機 #04	発券No.074839																						
入庫時刻	2022年 4月26日(火) 08:35																						
精算時刻	2022年 4月26日(火) 10:46																						
駐車時間	2:11																						
駐車料金	A料金 1,000円																						
=====																							
合 計	1,000円																						
現金領収額	1,000円																						
お預り	1,000円																						
お釣り	0円																						

(添付様式2)

領収書等添付様式【共通】

(令和4年4月分)

(会派名 自民党 兵庫)

(議員名 北浜 みどり)

整理 番号	使 途 項 目											
29	調査研究費・研修費・会議費・広報広聴費・要請陳情等活動費・資料作成費・資料購入費・事務所費・事務費・人件費											
	<p style="text-align: center;"><b>タイムズ24</b></p> <p>タイムズ 王子公園第5 0120-70-8924</p> <p style="text-align: center;">《 領 収 書 》</p> <p style="text-align: right;">[NO. 7]</p> <p>22年04月26日14:32 -- 04月26日15:04 駐車料金 220円</p> <p>合計 220円</p> <p>お 預 り 1,000円 お 釣 780円 NO.110702</p>	<table border="1"> <tr> <td>共通案分率</td> <td>50%</td> </tr> <tr> <td></td> <td>25%</td> </tr> <tr> <td colspan="2">それ以外の案分</td> </tr> <tr> <td colspan="2">案分の説明</td> </tr> <tr> <td colspan="2">全て政務活動に係るものであるため、100%充当とする。</td> </tr> </table> <p style="writing-mode: vertical-rl; text-orientation: upright;">案分率</p>	共通案分率	50%		25%	それ以外の案分		案分の説明		全て政務活動に係るものであるため、100%充当とする。	
共通案分率	50%											
	25%											
それ以外の案分												
案分の説明												
全て政務活動に係るものであるため、100%充当とする。												
	<p style="text-align: center;"><b>タイムズ24</b></p> <p>タイムズ 高德町第2 0120-70-8924</p> <p style="text-align: center;">《 領 収 書 》</p> <p style="text-align: right;">[NO. 22]</p> <p>22年04月26日15:54 -- 04月26日16:39 駐車料金 440円</p> <p>合計 440円</p> <p>お 預 り 730円 お 釣 290円 NO.037558</p>	<p>本領収書は、県議会議員 北浜みどり宛のものである</p>										



(添付様式2)

納品書 様式【共通】

(令和4年4月分)  
(会派名 自民党 尖摩)  
(議員名 北浜 みどり)

整理番号

30

使 途 項 目

調査研究費 会議費 報告書代 印刷費 送料

旅費 雑費 雑入 雑出 雑損 雑益 雑収 雑支 雑当 雑引 雑戻

共通案分率 50%  
25%

それ以外の案分

案分の説明

全て政務活動に係る  
ものであるため、  
100%充当とする。

案分率

1760  
X 50%  
880

お客さま名 北浜みどり事務所 様  
神戸市灘区岸地通2-4-13

売 上 伝 票  
兼 領 収 書

TEL: 078-801-7102

納品日 04年 04月 27日 次回訪問日 05月 27日  
取引 (現金)

B金 00065 4W

ダスキン愛の店フランチャイズチェーン店

ダスキンおおや

株式会社おおや  
〒657-0043 神戸市灘区大石東町4丁目2-2  
TEL 078-882-1084 FAX 078-882-1059



商 品 名	契約数	前回残	単 価	納 品 予 定		区 分	納 品 ・ 回 収 訂 正			訂正後 残 数
				数量	金 額		納品数	金 額	回収数	
WH2H キュウジン.キュウスマット	1	1	1760	1	1760					

印 紙  
5万円以上  
貼 付

前回未収残	税抜納品金額	消費 税	合 計 金 額	領 収 額
(10%)	1,600	160	1,760	1,760

(0018896) 伝票 001696660

受領サイン

担 当 者 名

(添付様式2)

領収書等添付様式【共通】

(令和4年4月分)  
(会派名 自民党兵庫)  
(議員名 北浜 みどり)

整理 番号	使 途 項 目																																																						
	調査研究費・研修費・会議費・広報広聴費・要請陳情等活動費・資料作成費・資料購入費・事務所費・事務費・人件費																																																						
31	$7,395 \times 50\% = 3,697$	共通案分率 60% 25%																																																					
		それ以外の案分 案分の説明 全て政務活動に係るものであるため、100%充当とする。																																																					
<div style="display: flex; justify-content: space-between;"> <div style="width: 45%;"> <p><b>クレジット払いのご案内</b> J:COM</p> <p>平素は、弊社サービスをご利用いただき誠にありがとうございます。 以下の金額をご指定のクレジットカード会社より請求させていただきます。</p> <table border="1"> <tr> <td>お客様名 CUSTOMER'S NAME</td> <td>北浜 みどり 様</td> </tr> <tr> <td>ご請求月 MONTH OF ISSUE</td> <td>2022年 3月</td> </tr> <tr> <td>ご請求金額 TOTAL AMOUNT DUE</td> <td>7,395円</td> </tr> <tr> <td>振替日 WITHDRAW DATE</td> <td>ご利用クレジットカード会社の規約に基づく振替日</td> </tr> </table> <p>次月より請求金額に変更がない場合は、本状の発行を省略いたします。 ※請求書発行を有料でお申し込みの方は除きます。</p> <p>■お問い合わせ先 0120-999-000 (フリーコール) ■受付時間 9:00~18:00 (年中無休)</p> <p>株式会社ジェイコムエスト 〒640-0012 大阪府中央区谷町2-3-12 マルチ谷町ビル</p> </div> <div style="width: 45%;"> <p><b>ご利用料金の内訳</b></p> <table border="1"> <thead> <tr> <th>ご利用内容 SERVICES</th> <th>料金(円) CHARGES</th> <th>2022年 3月 9日 発行 ご利用期間等 PERIOD OF USE</th> </tr> </thead> <tbody> <tr> <td>◇◇ 2022年 3月 ◇◇ [バック料金] NETバック 120Mコース PHONE プラス</td> <td>4,680</td> <td>3/1~3/31 078-801-7102</td> </tr> <tr> <td>[インターネット] Wi-Fi利用料</td> <td>0</td> <td>3/1~3/31</td> </tr> <tr> <td>[固定電話] 078-801-7102 発信番号表示</td> <td>400</td> <td>3/1~3/31</td> </tr> <tr> <td>ユニバーサルサービス料</td> <td>2</td> <td>3/1~3/31</td> </tr> <tr> <td>電話リレーサービス料</td> <td>0</td> <td>3/1~3/31</td> </tr> <tr> <td>通話料金(国内)</td> <td>111</td> <td>2月ご利用分</td> </tr> <tr> <td>まともトーク割引</td> <td>-15</td> <td>2月ご利用分</td> </tr> <tr> <td>078-801-7789 PHONE プラス 追加回線</td> <td>1,330</td> <td>3/1~3/31</td> </tr> <tr> <td>ユニバーサルサービス料</td> <td>2</td> <td>3/1~3/31</td> </tr> <tr> <td>電話リレーサービス料</td> <td>0</td> <td>3/1~3/31</td> </tr> <tr> <td>通話料金(国内)</td> <td>63</td> <td>2月ご利用分</td> </tr> <tr> <td>[工事費・手数料] 請求書発行手数料</td> <td>150</td> <td></td> </tr> <tr> <td>消費税等(消費税率10%)</td> <td>672</td> <td>税額1円未満、税込除く</td> </tr> <tr> <td>合計</td> <td>7,395</td> <td></td> </tr> </tbody> </table> <p>■電話をご利用の皆さまへ ユニバーサルサービス料は、日本全国における加入電話・公衆電話等の提供確保のため、ご負担いただく料金です。 ■初回のご請求はサービス開始月の日割り分とその翌月の1ヵ月分の合算となります。 ※お手続きの時期により、サービス開始月翌々月までを合算したご請求となる場合があります。 ■月途中で契約内容を変更した場合は、翌月のご請求にて精算となります。 ■Webサイト(お客様情報ページ)にて、口座振替への変更のほか、クレジットカード支払いのご変更ができます。 <a href="https://www2.myjcom.jp/join/">https://www2.myjcom.jp/join/</a></p> </div> </div>			お客様名 CUSTOMER'S NAME	北浜 みどり 様	ご請求月 MONTH OF ISSUE	2022年 3月	ご請求金額 TOTAL AMOUNT DUE	7,395円	振替日 WITHDRAW DATE	ご利用クレジットカード会社の規約に基づく振替日	ご利用内容 SERVICES	料金(円) CHARGES	2022年 3月 9日 発行 ご利用期間等 PERIOD OF USE	◇◇ 2022年 3月 ◇◇ [バック料金] NETバック 120Mコース PHONE プラス	4,680	3/1~3/31 078-801-7102	[インターネット] Wi-Fi利用料	0	3/1~3/31	[固定電話] 078-801-7102 発信番号表示	400	3/1~3/31	ユニバーサルサービス料	2	3/1~3/31	電話リレーサービス料	0	3/1~3/31	通話料金(国内)	111	2月ご利用分	まともトーク割引	-15	2月ご利用分	078-801-7789 PHONE プラス 追加回線	1,330	3/1~3/31	ユニバーサルサービス料	2	3/1~3/31	電話リレーサービス料	0	3/1~3/31	通話料金(国内)	63	2月ご利用分	[工事費・手数料] 請求書発行手数料	150		消費税等(消費税率10%)	672	税額1円未満、税込除く	合計	7,395	
お客様名 CUSTOMER'S NAME	北浜 みどり 様																																																						
ご請求月 MONTH OF ISSUE	2022年 3月																																																						
ご請求金額 TOTAL AMOUNT DUE	7,395円																																																						
振替日 WITHDRAW DATE	ご利用クレジットカード会社の規約に基づく振替日																																																						
ご利用内容 SERVICES	料金(円) CHARGES	2022年 3月 9日 発行 ご利用期間等 PERIOD OF USE																																																					
◇◇ 2022年 3月 ◇◇ [バック料金] NETバック 120Mコース PHONE プラス	4,680	3/1~3/31 078-801-7102																																																					
[インターネット] Wi-Fi利用料	0	3/1~3/31																																																					
[固定電話] 078-801-7102 発信番号表示	400	3/1~3/31																																																					
ユニバーサルサービス料	2	3/1~3/31																																																					
電話リレーサービス料	0	3/1~3/31																																																					
通話料金(国内)	111	2月ご利用分																																																					
まともトーク割引	-15	2月ご利用分																																																					
078-801-7789 PHONE プラス 追加回線	1,330	3/1~3/31																																																					
ユニバーサルサービス料	2	3/1~3/31																																																					
電話リレーサービス料	0	3/1~3/31																																																					
通話料金(国内)	63	2月ご利用分																																																					
[工事費・手数料] 請求書発行手数料	150																																																						
消費税等(消費税率10%)	672	税額1円未満、税込除く																																																					
合計	7,395																																																						



(添付様式2)

領収書等添付様式【共通】

(令和 年 月分)

(会派名 自民党 兵庫)

(議員名 北浜 みどり)

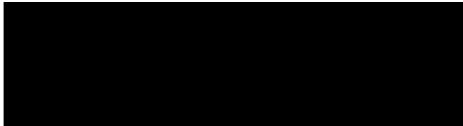
整理 番号	使 途 項 目	
32	<p>R4.4.28</p> <p>給 与</p> <p>氏.</p> <p><math>43840 \times 50\% = 21920</math></p> <p>(添付様式9参照)</p>	<p>共通案分率 50% 25%</p> <p>それ以外の案分 案分の説明 <del>全大政務活動に係る ものであるため、 100%充当とする。</del></p> <p>案分率</p>



(添付様式9)

政務活動補助業務 勤務実績表・領収書

4 月分 氏名 [Redacted] 備考(時間外勤務等)

日	曜日	定時勤務			備考(時間外勤務等)		
		開始時刻	終了時刻	休憩等控除時間	勤務時間数	開始時間	終了時刻
1	金	13:00	17:00		4		
2							
3							
4							
5	火	9:00	12:00		3		
6	水	9:00	12:00		3		
7	木						
8	金	13:00	17:00		4		
9							
10							
11							
12	火	9:00	12:00		3		
13							
14	木	9:00	12:00		3		
15	金	13:00	17:00		4		
16							
17							
18							
19	火	9:00	12:00		3		
20							
21	木	9:00	12:00		3		
22	金	13:00	17:00		4		
23							
24							
25							
26	火	9:00	12:00		3		
27							
28	木	9:00	12:00		3		
29							
30							
31							
計					(A) 40		

上記のとおり勤務したことを証明します。

議員名 北沢みどり (印)

【総支給額の計算】  
 ① 時給の場合 (A) [40時間 分] × 単価 [1000円] = 40.000 円(B)  
 ①' 月額の場合 支給額 = 3.840 円(B)  
 ② 時間外勤務手当等 交通費 @320 × 12日 支給額 = 3.840 円(C)  
 ③ 総支給額 (B) + (C) = 43.840 円(D)

【実支給額(総支給額 - 諸控除額)の計算】  
 (D) - [ 0 円 ] (所得税・住民税、保険料本人負担額) = 43.840 円(E)

左記金額を確かに領収致しました。  
 24年4月28日  
 金 43,840 円(E) 住所 [Redacted]  
 氏名 [Redacted]

【政務活動費充当額の計算】  
 ○ 給与 総支給額(D) [43,840 円] × 案分率 [50%] = 21,920 円(F)  
 ○ 保険料等雇用主負担額 総額 [ 円 ] × 案分率 [ % ] = 円(G)  
 ○ 政務活動費充当額の計 (F) + (G) = 21,920 円

# 雇 用 契 約 書

ふりがな		生 年 月 日
氏 名		
現 住 所		
下記の条件で契約します		
雇用期間	期間の定め： なし ・ <input checked="" type="radio"/> あり (R3年4月1日~R4年3月31日) 【期間の定めがある場合】 契約の更新の有無 <input checked="" type="checkbox"/> 自動的に更新する <input type="checkbox"/> 更新する場合があります <input type="checkbox"/> 更新はしない	
雇用形態	正規職員 ・ <input checked="" type="radio"/> パートタイム ・ その他	
就業場所	神戸市灘区岸地町2丁目4番13号	
仕事内容	政務活動業務補佐	
就業時間 (休憩時間)	1 始業 (午前・午後 9時00分) 終業 (午前・午後 17時00分) 2 休憩時間 ( 時 分から 時 分) 3 所定時間外労働： <input checked="" type="radio"/> なし ・ あり 4 その他 (週3日勤務)	
休 日	土曜日、日曜日、祝祭日、年末及び年始、夏期休暇、その他 ( )	
休 暇	1 年次有給休暇： 0 日 時間単位年休： <input checked="" type="radio"/> なし ・ あり 2 代替休暇： <input checked="" type="radio"/> なし ・ あり 3 その他の休暇： 有給 ( ) 無給 ( )	
賃 金	1 基本賃金 ① 月 給 ( ) 円、② 日 給 ( ) 円 ③ 時間給 ( 1,000 円)、④ その他 ( ) 円 2 諸手当： なし ・ <input checked="" type="radio"/> あり ① (交通費手当 実費 円)、② ( ) 手当 ( ) 円 3 割増賃金率 ① 時間外：( ) % ② 休日：( ) % ③ 深夜：( ) % 4 賃金締切日：毎月 末 日    5 賃金支払日：毎月 末 日 6 賃金支払方法：( 現金 ) 7 昇給： <input checked="" type="radio"/> なし ・ あり (時期等 ) 8 賞与： <input checked="" type="radio"/> なし ・ あり (時期・金額等 ) 9 退職金： <input checked="" type="radio"/> なし ・ あり (時期・金額等 )	
退職に 関する事項	1 定年制： <input checked="" type="radio"/> なし ・ あり ( 歳) 2 継続雇用制度： <input checked="" type="radio"/> なし ・ あり ( 歳まで) 3 自己都合退職の手続 (退職する 30 日以上前に届け出ること) 4 解雇の事由及び手続 ( )	
そ の 他	1 社会保険の加入状況： <input type="checkbox"/> 厚生年金 <input type="checkbox"/> 健康保険 <input type="checkbox"/> その他 ( ) 2 雇用保険の適用： <input checked="" type="radio"/> なし ・ あり 3 雇用管理改善等の相談窓口： ( ) 4 その他： ( )	

契約書は2通作成し、双方が各1通を保管する。

令和3年4月 / 日

雇用者 兵庫県議会自由民主党議員

比 沢 み どり ●

被雇用者

●

(添付様式2)

領収書等添付様式【共通】

(令和4年4月分)  
(会派名 自民党兵庫)  
(議員名 北浜 みどり)

整理 番号	使 途 項 目	
	調査研究費・研修費・会議費・広報広聴費・要請陳情等活動費・資料作成費・資料購入費・事務所費・事務費・人件費	
33	 <b>領収書</b> apollo station 343408 西灘給油所 扇港興産株式会社 神戸市灘区都通1-1-6 TEL 078-861-4326	共通案分率 <b>50%</b> 25% それ以外の案分 案分の説明 <del>全て政務活動に係るものであるため、100%充当とする。</del>
		売上 2022年 4月29日 10:06 現金固定 01-343408-00000-0000-0 出光ゼアス P-13(内) 21.14L 0167.0 3530円 01200.00 <hr/> <b>合計</b> 3,530円 (内、消費税等(10.00%) 321円) (内、P支払可能金額 3,530円) <b>預り金</b> 10,000円 <b>釣銭</b> 6,470円
		案分率 $3530 \times 50\% = 1765$
	本領収書は、県議会議員 北浜みどり宛のものである	

(添付様式 2)

領 収 書 等 添 付 様 式 【 共 通 】

(令和4年4月分)

(会派名 自民党兵庫)

(議員名 北浜 みどり)

整理 番号	使 途 項 目	
	調査研究費・研修費・会議費・広報広聴費・要請陳情等活動費・資料作成費・資料購入費・事務所費・事務費・人件費	

34	新聞購読料 領 収 証 北浜 みどり 様 ご購入ありがとうございます。 下記金額を正に領収いたしました。 2022年4月分 領収日 4月30日 領収金額 ¥1,887	共通案分率 50%
		25%

34	新聞購読料 領 収 証 北浜 みどり 様 ご購入ありがとうございます。 下記金額を正に領収いたしました。 2022年4月分 領収日 4月30日 領収金額 ¥1,887	それ以外の案分
		案分の説明 全て政務活動に係るものであるため、100%充当とする。

案分率

品 名	定価(税込)	部 数	金 額

その他購読料等 領 収 証			
品 名	定価(税込)	部 数	金 額
公明新聞※	1,887	1	1,887

※は軽減税率対象品目です。 (10%対象 0)  
(8%対象 1,887)

販売店 住所 TEL

お申込No. 28159-15711(839)

新聞購読料 領収証

(添付様式2)

領収書等添付様式【共通】

(令和4年5月分)  
(会派名 自民党兵庫)  
(議員名 北浜 みどり)

整理番号	使途項目											
	調査研究費・研修費・会議費・広報広聴費・要請陳情等活動費・資料作成費・資料購入費・事務所費・事務費・人件費											
整理番号	<p style="text-align: center;"><b>駐車券</b> ↑</p> <p style="text-align: center;"><b>神戸ファッションプラザ</b></p> <p style="text-align: center;"><b>駐車場</b></p> <p>本券は出場の際に必要です。 折り曲げたり、濡らしたり、磁気 近づけたりしないで下さい。</p> <p>22-05-06 1-0070 09:44</p> <p>精算05-06 11:22 駐車時間 1時間38分 駐車料金 500円 割引 0円</p> <p style="text-align: center;"><b>領収書</b></p> <p>前払金 0円 現金 500円 釣銭 500円 NO. 144014</p>	<table border="1"> <tr> <td>共通案分率</td> <td>50%</td> </tr> <tr> <td></td> <td>25%</td> </tr> <tr> <td colspan="2">それ以外の案分</td> </tr> <tr> <td colspan="2">案分の説明</td> </tr> <tr> <td colspan="2">全て<b>政務活動</b>に係る ものであるため、 100%充当とする。</td> </tr> </table> <p style="writing-mode: vertical-rl; text-orientation: upright;">案分率</p>	共通案分率	50%		25%	それ以外の案分		案分の説明		全て <b>政務活動</b> に係る ものであるため、 100%充当とする。	
		共通案分率	50%									
	25%											
それ以外の案分												
案分の説明												
全て <b>政務活動</b> に係る ものであるため、 100%充当とする。												
<p style="text-align: center;">本領収書は、県議会議員 北浜みどり宛のものである</p>		<p style="text-align: center;">GSパーク六甲道駅前第2 ご利用ありがとうございました</p> <p style="text-align: center;">《 領 収 書 》</p> <p style="text-align: center;">[ NO. 4 ] 22年05月06日12:46 --05月06日16:06 駐車料金 ￥800円</p> <p style="text-align: center;">       現金        ￥800円        ￥200円        NO.239231     </p>										
<p style="text-align: center;">本領収書は、県議会議員 北浜みどり宛のものである</p>												

(添付様式7)

### 活動報告書

※政務活動費の透明性確保の観点から可能な限り具体的に記載すること

議員名	北浜 みどり
-----	--------

活動名	「視察・調査活動」、「要請陳情活動」、「県政報告会・要望会等会議の開催」、「研修会への参加」、「意見交換会への参加」、「業務の委託」、「広報紙・誌の発行」			
活動詳細	活動実施年月日	令和 4 年 5 月 6 日 (金)		
	時間・場所	面談者	内 容	
	10:00~11:15			
	神戸東灘区	他	地域活動の一環として障害者との交流場所以確保について意見交換	
	13:00~16:00			
	神戸灘区		政務活動事務処理	
経費	項 目	政活費充当金額	領収書NO	内 容
	駐車場	500	) /	神戸7Pセッション7034" ) (100%)
	"	800		
	高速料金	520	2	ETC利用 (100%)
	HP管理代	15675	3	アスカ7サイト (95%)
	購読料	4565	) 4	神戸新聞 (4月分) ) (100%)
	"	4300		
	合 計			
備 考	*添付書類: 3/8. ) 三宮~LIFE'台 3/21.			

※この様式は、「視察・調査活動」、「要請陳情活動」、「県政報告会・要望会等会議の開催」、「研修会への参加」、「意見交換会への参加」、「業務の委託」、「広報紙・誌の発行」等を行った場合等、政務活動費を使用した全ての活動について作成する。  
 ※「活動概要」欄には、例えば①活動実施年月日、②場所、③行程、④目的、⑤相手方、⑥参加者、⑦結果・成果⑧広報紙発行部数・配付方法等、具体内容を詳細に記載する。

(添付様式2)

領収書等添付様式【共通】

(令和4年5月分)  
(会派名 自民党兵庫)  
(議員名 北浜 みどり)

添付 番号	使 途 項 目									
2	調査研究費・研修費・会費・広報広聴費・要請陳情等活動費・資料作成費・資料購入費・事務所費・事務費・人件費	<table border="1"><tr><td data-bbox="1149 414 1324 492">共通案分率</td><td data-bbox="1324 414 1452 492">50%</td></tr><tr><td data-bbox="1149 492 1324 571">それ以外の案分</td><td data-bbox="1324 492 1452 571">25%</td></tr><tr><td colspan="2" data-bbox="1149 571 1452 1030">案分の説明 全て政務活動に係るものであるため、100%充当とする。</td></tr><tr><td data-bbox="1117 672 1149 761">案分率</td><td></td></tr></table>	共通案分率	50%	それ以外の案分	25%	案分の説明 全て政務活動に係るものであるため、100%充当とする。		案分率	
共通案分率	50%									
それ以外の案分	25%									
案分の説明 全て政務活動に係るものであるため、100%充当とする。										
案分率										
	ETC 利用.									
	本領収書は、県議会議員 北浜みどり宛のものである									
	22--5--6セツツ	520								
	3/8. 三宮 ~ ひびどり台.									
	3/21 " ③ 260 x 2 = 520									

(添付様式7)

# 活動報告書

※政務活動費の透明性確保の観点から可能な限り具体的に記載すること

議員名

北浜 みどり

活動名	「視察・調査活動」、「要請陳情活動」、「県政報告会・要望会等会議の開催」、「研修会への参加」、「意見交換会への参加」、「業務の委託」、「広報紙・誌の発行」			
活動概要	活動実施年月日	令和 4 年 3 月 8 日 (火)		
	時間・場所	面談者	内 容	
	15:00~ 16:00			
	神戸北区	■■■■氏	小・中・高の命の授業の展開について 意見交換	
経費	項 目	政活費充当金額	領収書NO	内 容
	高速代	260	2	ETC利用
	合 計	260		
備 考	*添付書類:			

\*この様式は、「視察・調査活動」、「要請陳情活動」、「県政報告会・要望会等会議の開催」、「研修会への参加」、「意見交換会への参加」、「業務の委託」、「広報紙・誌の発行」等を行った場合等、政務活動費を使用した全ての活動について作成する。  
\*「活動概要」欄には、例えば①活動実施年月日、②場所、③行程、④目的、⑤相手方、⑥参加者、⑦結果・成果⑧広報誌発行部数・配付方法等、具体内容を詳細に記載する。



(添付様式7)

# 活動報告書

※政務活動費の透明性確保の観点から可能な限り具体的に記載すること

議員名

北浜 みどり

活動名	「視察・調査活動」、「要請陳情活動」、「県政報告会・要望会等会議の開催」、「研修会への参加」、「意見交換会への参加」、「業務の委託」、「広報紙・誌の発行」			
	活動実施年月日 令和 4 年 3 月 2 日 (月)			
活動概要	時間・場所	面談者	内 容	
	14:00~ 15:00			
	神戸西区	■■■■ 氏	高齢者の体力維持について意見交換	
	15:50~ 17:50			
	神戸灘区	■■■■ 氏	包括支援の新たな取り組みについて意見交換	
経費	項目	政活費充当金額	領収書NO	内 容
	<del>駐車場</del>	<del>700</del>	<del>17</del>	<del>三井の4パーク (100%)</del> (R4.3月まで決済済み)
	高連代	260	2	ETC利用
	合計	260		
備考	*添付書類:			

\*この様式は、「視察・調査活動」、「要請陳情活動」、「県政報告会・要望会等会議の開催」、「研修会への参加」、「意見交換会への参加」、「業務の委託」、「広報紙・誌の発行」等を行った場合等、政務活動費を使用した全ての活動について作成する。  
 \*「活動概要」欄には、例えば①活動実施年月日、②場所、③行程、④目的、⑤相手方、⑥参加者、⑦結果・成果⑧広報誌発行部数・配付方法等、具体内容を詳細に記載する。



3/8 請求

北濱 みどり 様

DN04D10I BA 1009770 FC2043  
0415 070001 00076300 2 0076264#



ご利用明細のお知らせ

ご利用いただきまして、誠にありがとうございます。  
5月6日(金)お引き落とし分のご利用明細をご案内いたします。  
※お支払指定口座へのご準備は、5月2日(月)までお願いいたします。

お問い合わせ先

みずほマイレージクラブデスク 24時間(第2月曜日0:45-5:00を除く)  
0120-1-32402

サービスによって受付時間が異なります。  
ダイヤル回線をご利用の場合は、お電話がつながり次第「\*」「PB」「トーン」などの音を押し、プッシュトーンへお切り替えてください。

(株)クレディセゾン www.saisoncard.co.jp  
〒165-8555 東京都中野区江原町1-13-22

OPEN ※状況により、オペレーターへのお品物がつながり、お問い合わせができません。  
上記ホームページへお問い合わせ。Q&Aのご利用もご利用いただけます。

ご利用明細書

2022年 4月 14日現在  
4月 15日以降のご入金は  
本明細には反映していません。

お支払い日	2022年 5月 6日 金曜日
ご請求金額	円
お支払指定口座	金融機関名
	支店名
	口座番号

金融機関連休のため 5 / 2 (月) までにご準備下さい

ご利用カード	みずほマイレージクラブセゾン	
カード番号	[REDACTED]	
	ショッピング	キャッシング
ご利用可能枠	[REDACTED]	0円
リボ払/コース	標準コース	標準コース
実質年率	15.00 %	18.00 %

※ご利用可能枠の表記がある場合でも、カードのお支払い状況・当社へのお届け状況などにより、ご利用いただけない場合もございますのでご了承ください。

816702960

年月日	ご利用店名および商品名	支払方法	ご利用金額	備考
	*** ショッピングご利用明細 ***			
2022 3 8	ETC神戸 (天王谷→天王谷)	1回	260	
2022 3 21	ETC神戸 (天王谷→天王谷)	1回	260	

永久不滅ポイント

本カードでの今回獲得ポイント [REDACTED] 点  
(内ボーナスポイント) [REDACTED] 点

今回獲得した総ポイント [REDACTED] 点  
今回締め切りまでに交換したポイント [REDACTED] 点  
累計ポイント残高 [REDACTED] 点

※お支払いの遅滞がある場合など、アイテム交換ができない場合がございます。

●永久不滅ポイント ボーナスポイントのご案内 みずほマイレージクラブカードのパートナーズサービスによるボーナスポイントです。  
(パートナーズサービス ショッピングご利用分) 当ボーナスポイントは、上段にある永久不滅ポイントへ含んで表示しております。  
[REDACTED] ポイント

(添付様式2)

領収書等添付様式【共通】

(令和4年5月分)  
(会派名 自民党兵庫)  
(議員名 北浜 みどり)

領収番号	使途項目					
	調査研究費・研修費・会議費・広報広聴費・要請陳情等活動費・資料作成費・資料購入費・事務所費・事務費・人件費					
3	$  \begin{array}{r}  16,500 \\  \times 95\% \\  \hline  15,675  \end{array}  $	<table border="1"> <tr> <td>共通案分率</td> <td>50%</td> </tr> <tr> <td></td> <td>25%</td> </tr> </table>	共通案分率	50%		25%
		共通案分率	50%			
	25%					
		<p>それ以外の案分</p> <p>案分の説明</p> <p>全て政務活動に係るものであるため、100%充当とする。</p> <p>案分率 一律案分率 95% 充当</p>				

本領収書は、県議会議員  
北浜みどり宛のものである

04-05-06 振替

\*16,500|シャープファイナンス

北浜みどり 様  
〒667-0832  
兵庫県神戸市灘区

御請求書

請求書番号	202204-001
発行日	2022/04/15

株式会社アスカデザイン  
〒630-0252  
奈良県生駒市山崎町4-10  
サンアイビル3F-1  
0743-71-6636



合計金額	¥	16,500
------	---	--------

項目	数量	単価	金額
月額更新費4月分	1	16,000	16,000
小計			16,000
消費税(10%)			1,500
合計金額			16,500

備考  
5月6日にシャープファイナンスよりのお引き落としになります。

(添付様式2)

領収書等添付様式【共通】

(令和4年5月分)  
(会派名 自民党兵庫)  
(議員名 北浜 みどり)

整理番号	用途項目
	調査研究費・研修費・会議費・広報広聴費・要請陳情等活動費・資料作成費・資料購入費・事務所費・事務費・人件費

共通案分率	50%
	25%

それ以外の案分

案分の説明

全て政務活動に係るものであるため、100%充当とする。

案分

2022年04月分

領収証

No. 1- 1-0011-300

岸地通2-4-13

マイスター灘 1F

北浜 みどり 様

銘柄	部	金額
神戸新聞セット※ 電子版NEXT	1 1	4,400 165
<b>合計</b>		<b>¥ 4,565</b>
※は軽減税率対象品目		(内消費税等¥340)

お知らせ

クレジット払いがお得です  
新聞代でもポイントが貯まります。

毎度ご購入有難うございます。  
上記の通り領収致しました。

8%対象	¥4,400	10%対象	¥165
(消費税	¥325)	(消費税	¥15)

神戸新聞 西灘専売所  
〒657-0832  
神戸市灘区岸地通4-1-15  
TEL: 078-801-0512

FAX: 078-801-8236



R4.5.6 支払い

読者 03-005-0004-000 No. 042 領収証2022年4月度

岸地通2-4-13マイスター灘

北浜 みどり 事務所様

銘柄	部数	金額	領収金額
毎日新聞 ※	1	4,300	4,300円
※は軽減税率対象であることを示します。 8%対象 4,300円 内消費税 318円			上記金額正に領収いたしました。

毎日新聞 神戸まや販売所

神戸市灘区岸地通2-4-17

TEL: 078-861-2378

FAX: 078-861-2389

毎度ご愛読ありがとうございます。  
各種金融機関での自動引落もご利用になれます。

R4.5.6 支払い

(添付様式2)

領収書等添付様式【共通】

(令和4年5月分)  
(会派名 自民党兵庫)  
(議員名 北浜 みどり)

整理 番号	使 途 項 目	
	調査研究費・研修費・会議費・広報広聴費・要請陳情等活動費・資料作成費・資料購入費・事務所費・事務費・人件費	
5	<h1>EneJet</h1> <p><b>納品書(領収書)</b>          神戸スタンダード石油株式会社          神戸住吉SS          神戸市東灘区住吉南町3-2-5          TEL:078-851-3197          022/05/08(日)15:17</p> <p>EneKey          支払い(OMC) カイン          14096 01</p> <p>売上 レギュラー          020020 ¥3186          20.29L @157.0 L-7 N-19          6円割引チケット適用(107064)          6円/人、個 割引 済み</p> <hr/> <p>小計 ¥3,186          (10%対象 ¥3,186          内消費税 ¥290)  <b>合計 ¥3,186</b>          承認No. 0766658          支払方法 一括</p> <p>本領収書は、県議会議員          北浜みどり宛のものである</p>	<p>共通案分率 <b>50%</b> 25%</p> <p>それ以外の案分          案分の説明          全て政務活動に係る          ものであるため、          100%充当とする。</p> <p>案分率</p>
		<p>3,186          x 50%  <hr/>         1,593</p>

(添付様式 2)

領 収 書 等 添 付 様 式 【 共 通 】

(令和4年5月分)  
(会派名 自民党兵庫)  
(議員名 北浜 みどり)

整理 番号	使 途 項 目	
6	調査研究費・研修費・会議費・広報広聴費・要請陳情等活動費・資料作成費・資料購入費・事務所費・事務費・人件費	
	<p>本領収書は、県議会議員 北浜みどり宛のものである</p> <p>amazon.co.jp</p> <p>注文番号503-9365702-0800622の領収書 <u>このページを印刷してご利用ください。</u></p> <p>発行日: 2022年5月8日 注文日: 2022年4月10日 Amazon.co.jp 注文番号: 503-9365702-0800622 ご請求額: ¥ 2,316</p> <p>2022年4月11日に発送済み</p> <p>注文商品 1点 APP 高白色 ホワイトコピー用紙 A4 白色度93% 紙厚0.09mm 2500枚(500枚×5冊) PEFC認証 販売: アマゾンジャパン合同会社 コンディション: 新品</p> <p>お届け先住所: 北浜みどり 657-0832 兵庫県 神戸市灘区岸地通2-4-13 北浜みどり事務所</p> <p>配送方法: お届け日時指定便</p> <p>支払い方法: Amazon MasterCard クラシック <span style="background-color: black; color: black;">XXXXXXXXXX</span> 一括払い</p> <p>請求先住所: 北浜みどり 657-0832 兵庫県 神戸市灘区岸地通2-4-13 北浜みどり事務所</p>	<p>共通案分率 50% 25%</p> <p>それ以外の案分 案分の説明 全て政務活動に係る ものであるため、 100%充当とする。</p> <p>案分率</p> <p>商品の小計: ¥ 2,316 配送料・手数料: ¥ 0 注文合計: ¥ 2,316 ご請求額: ¥ 2,316</p> <p>2316 × 50% ----- 1158</p>



(添付様式7)

### 活動報告書

※政務活動費の透明性確保の観点から可能な限り具体的に記載すること

議員名	北浜 みどり
-----	--------

活動名	「視察・調査活動」、「要請陳情活動」、「県政報告会・要望会等会議の開催」、「研修会への参加」、「意見交換会への参加」、「業務の委託」、「広報紙・誌の発行」			
活動概要	活動実施年月日	令和 4 年 5 月 10 日 (火)		
	時間・場所	面談者	内 容	
	8:00~8:50			
	神戸灘区		街頭にて県政報告を行う	
	12:00~12:30			
	神戸市須磨区	■■■■代	高齢者の健康指導について 意見交換	
	16:20~17:30			
	神戸市灘区	■■■■代	子供の楽しむイベント作りについて 意見交換	
経費	項目	政活費充当金額	領収書NO	内 容
	駐車場	400		P. ZONE
	駐車場	800	7	24時間パーキング (100%)
	駐車場	440		タイムズ24
	合計	1,640		
備 考	*添付書類:			

\*この様式は、「視察・調査活動」、「要請陳情活動」、「県政報告会・要望会等会議の開催」、「研修会への参加」、「意見交換会への参加」、「業務の委託」、「広報紙・誌の発行」等を行った場合等、政務活動費を使用した全ての活動について作成する。  
 \*「活動概要」欄には、例えば①活動実施年月日、②場所、③行程、④目的、⑤相手方、⑥参加者、⑦結果・成果⑧広報紙発行部数・配付方法等、具体内容を詳細に記載する。



添付様式【共通】

(令和4年5月分)  
(会派名 自民党兵庫)  
(議員名 北浜 みどり)

調査研究費・研修費・~~金~~・~~金~~・~~金~~・~~金~~・~~金~~

使途項目  
陳情等活動費・資料作成費・資料購入費・~~事務所費~~・事務費・大件費

共通案分率 50%  
25%

それ以外の案分  
案分の説明  
全て政務活動に係るものであるため、100%充当とする。

案分率

電気料金振込受領証

4年 4月分	金額	億	千	百	十	万	千	百	十	円
							9	5	3	5

お振込人 北浜みどりの事務所 様  
ご使用期間 3月 7日から 4月 6日まで

お法日 05:41 2472.04.1911  
消費税率 868円

契約 KVA又はkW 31 力率 % 322 電気料金内訳 円

燃料費調整額(再編) +721.34円  
再エネ促進賦課金(再編) 1,081円

9535  
x 50%  
4767

ご使用場所  
神戸市 灘区  
岸地通 2丁目  
4-13 マイスター21階

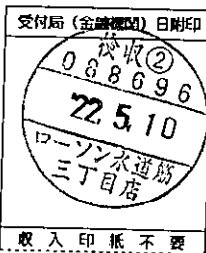

神戸料金センター  
0800-777-8810  
ご連絡の際は番号をよくお確かめ下さい。

被振込人 関西電力株式会社 (金融機関へお寄せ)

大阪ガス 振込依頼票 兼 領収証

北浜みどり 事務所 様

← ゆうちょ銀行でお支払いの場合は左側の窓口でのお支払いは取り外しを必ずお出しください

2022年 4月分

金額 3,769円

支払期限日 5月23日  
上記お支払い期限日を過ぎてお支払いいただいた場合は、その経過日数に応じて1日あたり0.0274%の率で算定した延滞利息をお支払いいたします。

取扱可能日 6月2日まで  
上記取扱可能日を過ぎますとコンビニエンスストア・スマートフォンアプリでの払込はできなくなります。

3769  
x 50%  
1884

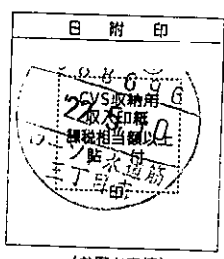

大阪ガス株式会社

(お客さま控)

いつも大阪ガスをご利用いただきありがとうございます。

◎本証により弊社の債権が裏金することはございません。  
今回検針日 4月21日  
次回検針予定日 5月24日

②当月適用単位数金 A) 193.07円/m<sup>3</sup>  
翌月単位数金表 (円/m<sup>3</sup>)  
A) 196.01 B) 185.72 C) 160.30  
D) 155.91 E) 148.75 F) 147.82  
G) 141.52 H) 141.20  
※当月と翌月の単位数金の差: +2.94円

令和4年4月1日付でガスの約款を改定いたします。改定内容は裏面および当社ホームページをご確認ください。

■お手続きはネットがオススメ!

お引越しや口座振替・クレジットカード払い等のお手続きはネットがオススメ!昼でも夜でも待ち時間無くご利用いただけます。

抽選でプレゼントが当たるキャンペーンも実施中! 大阪ガス 検索

電話でのお問合せ等 (月~土/9~19時、日祝/9~17時)  
ガス料金等に関して 0120-7-94817  
お客さまセンター  
お引越しのお手続き等 0120-799-909  
宮村ガスセンター 078-861-3884

過去2年間の料金・使用量確認はマイ大阪ガスで!  
13A 45 MJ(10,750キロカロリー)  
検針員/330



(添付様式2)

領収書等添付様式【共通】

(令和4年5月分)  
(会派名 自民党兵庫)  
(議員名 北浜 みどり)

整理番号	使 途 項 目											
	調査研究費・研修費・会議費・広報広聴費・要請陳情等活動費・資料作成費・資料購入費・事務所費・事務費・人件費											
9	<p style="text-align: center;"><b>領収書</b></p> <p>コインパーキング前池町4丁目          駐車番号 03番          入庫時間 05月12日 12:51          出庫時間 05月12日 14:25          請求金額 400円          領収金額 400円          領収日 22年05月12日</p>	<table border="1"> <tr> <td>共通案分率</td> <td>50%</td> </tr> <tr> <td></td> <td>25%</td> </tr> <tr> <td colspan="2">それ以外の案分</td> </tr> <tr> <td colspan="2">案分の説明</td> </tr> <tr> <td colspan="2">全て政務活動に係るものであるため、100%充当とする。</td> </tr> </table>	共通案分率	50%		25%	それ以外の案分		案分の説明		全て政務活動に係るものであるため、100%充当とする。	
		共通案分率	50%									
	25%											
それ以外の案分												
案分の説明												
全て政務活動に係るものであるため、100%充当とする。												
		案分率										

本領収書は、県議会議員  
北浜みどり宛のものである

神戸市新長田駅前駐車場

頁 4 又 訂 正

精算機 #02                    A 精算No.000160  
 発券機 #04                    発券No.073567  
 入庫時刻 2022年 5月12日(木) 16:08  
 出庫時刻 2022年 5月12日(木) 17:13  
 駐車時間                      1:05  
 駐車料金                      A料金                      300円  
 =====  
 合 計                              300円  
 現金領収額                      300円  
 お預り                            300円  
 お釣り                            0円

本領収書は、県議会議員  
北浜みどり宛のものである

またのご利用をお待ちしております。

(添付様式7)

# 活動報告書

※政務活動費の透明性確保の観点から可能な限り具体的に記載すること

議員名	北浜 みどり
-----	--------

活動名	「視察・調査活動」、「要請陳情活動」、「県政報告会・要望会等会議の開催」、「研修会への参加」、「意見交換会への参加」、「業務の委託」、「広報紙・誌の発行」			
活動概要	活動実施年月日	令和 4 年 5 月 12 日 (木)		
	時間・場所	面談者	内 容	
	13:00~ 14:20			
	神戸市須磨区	■■■■ 氏 他	健康寿命の延伸についての取り組み を意見交換	
	16:10~ 17:10			
	神戸市長田区	■■■■ 氏	女性の相談窓口について、県の 担当者の時間に限定について 意見交換	
経費	項目	政活費充当金額	領収書NO	内 容
	馬主車場	400	) 9	コインパーキング「前池町」(100%) 神戸市新長田駅前
	〃	300		
合計	700			
備考	*添付書類:			

\*この様式は、「視察・調査活動」、「要請陳情活動」、「県政報告会・要望会等会議の開催」、「研修会への参加」、「意見交換会への参加」、「業務の委託」、「広報紙・誌の発行」等を行った場合等、政務活動費を使用した全ての活動について作成する。  
\*「活動概要」欄には、例えば①活動実施年月日、②場所、③行程、④目的、⑤相手方、⑥参加者、⑦結果・成果⑧広報誌発行部数・配付方法等、具体内容を詳細に記載する。

(添付様式2)

領収書等添付様式【共通】

(令和4年5月分)  
(会派名 自民党 兵庫)  
(議員名 北浜 みどり)

整理 番号	使 途 項 目				
10	<p data-bbox="263 392 1452 436">調査研究費・研修費・会議費・広報広聴費・要請陳情等活動費・資料作成費・資料購入費・事務所費・事務費・人件費</p> <table border="1" data-bbox="1117 436 1452 1052"><tr><td data-bbox="1165 436 1340 526">共通案分率</td><td data-bbox="1340 436 1452 526">50% 25%</td></tr><tr><td colspan="2" data-bbox="1165 526 1452 1052">それ以外の案分 案分の説明 全て政務活動に係る ものであるため、 100%充当とする。</td></tr></table> <p data-bbox="606 784 766 851">.....領収書.....</p> <p data-bbox="606 907 742 952">-----車室 No.9 -----</p> <p data-bbox="518 985 853 1064">入庫時刻 05月13日 13時36分 精算時刻 05月13日 15時09分</p> <p data-bbox="518 1064 853 1142">受領金額 500円 2022年05月13日15時09分 発行</p> <p data-bbox="574 1198 774 1265">タイムパーキング 菅原通3丁目</p> <p data-bbox="997 1232 1300 1344">本領収書は、県議会議員 北浜みどり宛のものである</p>	共通案分率	50% 25%	それ以外の案分 案分の説明 全て政務活動に係る ものであるため、 100%充当とする。	
共通案分率	50% 25%				
それ以外の案分 案分の説明 全て政務活動に係る ものであるため、 100%充当とする。					

(添付様式7)

### 活動報告書

※政務活動費の透明性確保の観点から可能な限り具体的に記載すること

議員名	北浜 みどり
-----	--------

活動名	「視察・調査活動」、「要請陳情活動」、「県政報告会・要望会等会議の開催」、「研修会への参加」、「意見交換会への参加」、「業務の委託」、「広報紙・誌の発行」			
活動概要	活動実施年月日	令和 4 年 5 月 13 日 (金)		
	時間・場所	面談者	内 容	
	13:40 ~ 15:00			
	神戸市兵庫区	■■■■ 氏 他	高合町の地域活動について 意見交換	
経費	項目	政活費充当金額	領収書NO	内 容
	駐車場	500	10	216110-キック菅原通 (100%)
	合計	500		
備考	*添付書類:			

\*この様式は、「視察・調査活動」、「要請陳情活動」、「県政報告会・要望会等会議の開催」、「研修会への参加」、「意見交換会への参加」、「業務の委託」、「広報紙・誌の発行」等を行った場合等、政務活動費を使用した全ての活動について作成する。  
\*「活動概要」欄には、例えば①活動実施年月日、②場所、③行程、④目的、⑤相手方、⑥参加者、⑦結果・成果⑧広報誌発行部数・配付方法等、具体内容を詳細に記載する。

(添付様式2)

添付様式【共通】

(令和4年5月分)  
(会派名 自民党 兵庫)  
(議員名 北浜 みどり)

整理  
番号

調査研究費・研修費・会議費・広報誌発行費・委託費

使 途 項 目

陳情等活動費・資料作成費・資料購入費・事務所費・事務費・人件費

共通案分率 50%  
25%

それ以外の案分

案分の説明

全て政務活動に係る  
ものであるため  
100%充当とする。

案  
分  
率

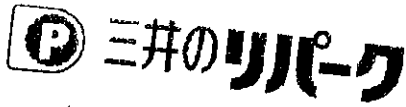

リパーク神戸篠原北町2丁目  
ご利用ありがとうございました。  
またのご利用をお待ちしております。  
<http://www.repark.jp>

領 収 書

精算機 #01                    A 精算No.000156  
車室番号 (自動車)            13  
入庫時刻 2022年 5月16日(月) 17:42  
精算時刻 2022年 5月16日(月) 20:27  
駐車料金                    A料金            700円  
=====  
合 計                            700円  
現金入金額                    1,000円  
釣銭                            300円  
現金領収金額                   700円

本領収書は、県議会議員  
北浜みどり宛のものである

//

(添付様式7)

### 活動報告書

※政務活動費の透明性確保の観点から可能な限り具体的に記載すること

議員名	北浜 みどり
-----	--------

活動名	「視察・調査活動」、「要請陳情活動」、「県政報告会・要望会等会議の開催」、「研修会への参加」、「意見交換会への参加」、「業務の委託」、「広報紙・誌の発行」			
活動概要	活動実施年月日	令和 4 年 5 月 16 日 (月)		
	時間・場所	面談者	内 容	
	17:45~ 20:20			
	神戸市灘区	■■■■ 氏代	障害者就労について意見交換終了	
経費	項 目	政活費充当金額	領収書NO	内 容
	駐車場	700	11	三井刈刈パーク (100%)
	タクシー代	500	12	西灘給油所 (50%)
	購読料	3,800	13	自由民主党兵庫県支部連合会 (100%)
	合 計	5,000		
備考	*添付書類: リポーター購読料。(R4.4~R5.3)			

\*この様式は、「視察・調査活動」、「要請陳情活動」、「県政報告会・要望会等会議の開催」、「研修会への参加」、「意見交換会への参加」、「業務の委託」、「広報紙・誌の発行」等を行った場合等、政務活動費を使用した全ての活動について作成する。  
 \*「活動概要」欄には、例えば①活動実施年月日、②場所、③行程、④目的、⑤相手方、⑥参加者、⑦結果・成果⑧広報誌発行部数・配付方法等、具体内容を詳細に記載する。

(添付様式2)

領収書等添付様式【共通】

(令和4年5月分)  
(会派名 自民党兵庫)  
(議員名 北浜 みどり)

整理番号

使途項目

調査研究費・研修費・会議費・広報広聴費・要請陳情等活動費・資料作成費・資料購入費・事務所費・事務費・人件費

共通案分率 50%  
25%

それ以外の案分

案分の説明

全て政務活動に係るものであるため、100%充当とする。

案分率



領収書

印紙

apollo station

343408

西灘給油所  
扇港興産株式会社  
神戸市灘区都通1-1-6  
TEL 078-861-4326

売上 2022年 5月16日 16:58  
上 様 手  
現金フリー 00-343408-90001-0001-9

出光ゼアス P-19(内)  
5.92 L 0169.0 1000円  
01200.00

合計 1,000円  
(内、消費税等(10.00%) 91円)  
(内、P支払可能金額 1,000円)

預り金 1,000円  
釣銭 0円

本領収書は、県議会議員  
北浜みどり宛のものである

1,000  
50%

500

12



(添付様式2)

領収書等添付様式【共通】

(令和4年5月分)  
(会派名 自民党兵庫)  
(議員名 北浜 みどり)

整理  
番号

使 途 項 目

調査研究費・研修費・会議費・広報広聴費・要請陳情等活動費・資料作成費・資料購入費・事務所費・事務費・人件費

共通案分率	50%
	25%

それ以外の案分

案分の説明

全て政務活動に係る  
ものであるため、  
100%充当とする。

案分率

NO.

りぶる購読料領収書

北浜 みどり 殿

金 3,800円也

(但し令和4年4月～令和5年3月分1冊分)

令和4年5月16日

自由民主党兵庫県支部



〒650-0004 神戸市中央区中山手通5-1-4  
TEL:078-351-0901

13

(添付様式2)

領収書等添付様式【共通】

(令和4年5月分)  
(会派名 自民党兵庫)  
(議員名 北浜 みどり)

整理  
番号

使 途 項 目

調査研究費・研修費・会議費・広報広聴費・要請陳情等活動費・資料作成費・資料購入費・事務所費・事務費・人件費

共通案分率 50%  
25%

それ以外の案分

案分の説明

全て政務活動に係る  
ものであるため、  
100%充当とする。

案分率

タイムズ大内通

発行 パーク24株式会社  
大阪支店

《 領 収 書 》

[ NO. 3 ]

22年05月 8日12:38 -- 05月18日13:31  
駐車料金 ￥440円

現金 ￥440円  
釣銭 ￥0円  
NO.113048

本領収書は、県議会議員  
北浜みどり宛のものである

日本管財(株)  
六甲駐車場

《 領 収 書 》

[ NO. 1 ]

22年05月18日14:05 -- 05月18日15:02  
駐車料金 ￥200円

本領収書は、県議会議員  
北浜みどり宛のものである

現金 ￥200円  
釣銭 ￥0円  
NO.056025

14

(添付様式7)

# 活動報告書

※政務活動費の透明性確保の観点から可能な限り具体的に記載すること

議員名	北浜 みどり
-----	--------

活動名	「視察・調査活動」、「要請陳情活動」、「県政報告会・要望会等会議の開催」、「研修会への参加」、「意見交換会への参加」、「業務の委託」、「広報紙・誌の発行」			
活動概要	活動実施年月日	令和 4 年 5 月 18 日 (水)		
	時間・場所	面談者	内容	
	12:40~ 13:30			
	神戸灘区	■■■■ 他	主任IPマネージャーの資格取得等について意見交換	
	14:10~ 15:00			
	神戸市灘区	■■■■ 他	コロナ対策に工夫された保育現場について意見交換	
経費	項目	政活費充当金額	領収書NO	内容
	馬車島	440	) 14	タイムズ大内通
	〃	200		日本管財
	合計	640		
備考	*添付書類:			

\*この様式は、「視察・調査活動」、「要請陳情活動」、「県政報告会・要望会等会議の開催」、「研修会への参加」、「意見交換会への参加」、「業務の委託」、「広報紙・誌の発行」等を行った場合等、政務活動費を使用した全ての活動について作成する。  
 \*「活動概要」欄には、例えば①活動実施年月日、②場所、③行程、④目的、⑤相手方、⑥参加者、⑦結果・成果⑧広報誌発行部数・配付方法等、具体内容を詳細に記載する。

(添付様式2)

領収書等添付様式【共通】

(令和4年5月分)  
(会派名 自民党兵庫)  
(議員名 北浜 みどり)

整理 番号	使 途 項 目					
	調査研究費・研修費・会議費・広報広聴費・要請陳情等活動費・資料作成費・資料購入費・事務所費・事務費・人件費					
15	<p>GSパーク篠原南 ご利用ありがとうございました</p> <p>《 領 収 書 》 [ NO. 16 ] 22年05月19日09:51 --05月19日10:43 駐車料金 ￥400円</p> <p>現金 ￥400円 釣銭 ￥0円 NO.270660</p>	<table border="1"> <tr> <td>共通案分率</td> <td>50%</td> </tr> <tr> <td></td> <td>25%</td> </tr> </table> <p>それ以外の案分 案分の説明 全て政務活動に係る ものであるため、 100%充当とする。</p> <p>案分率</p>	共通案分率	50%		25%
		共通案分率	50%			
	25%					
	<p>本領収書は、県議会議員 北浜みどり宛のものである</p>					
	<p>タイムズ24 タイムズ 深田町 0120-70-8924</p> <p>《 領 収 書 》 [ NO. 5 ] 22年05月19日11:32 --05月19日15:47 駐車料金 660円</p> <p>合計 660円 お預り 660円 お釣 0円 NO.030869</p>					
	<p>本領収書は、県議会議員 北浜みどり宛のものである</p>					

(添付様式7)

# 活動報告書

※政務活動費の透明性確保の観点から可能な限り具体的に記載すること

議員名	北浜 みどり
-----	--------

活動名	「視察・調査活動」、「要請陳情活動」、「県政報告会・要望会等会議の開催」、「研修会への参加」、「意見交換会への参加」、「業務の委託」、「広報紙・誌の発行」			
	活動実施年月日 令和 4 年 5 月 19 日 (木)			
活動概要	時間・場所	面談者	内容	
	10:00~11:00			
	神戸市灘区	■■■■代	幼児保育と幼児教育の両立について 意見交換する	
	14:30~ 15:45			
	神戸市灘区	■■■■代	認定子ども園における幼児教育に ついて意見交換	
経費	項目	政活費充当金額	領収書NO	内容
	駐車場	400	)15	GS110-7・篠原園 (100%) 7人ス" 深田町
	"	660		
	合計	1,060		
備考	*添付書類:			

\*この様式は、「視察・調査活動」、「要請陳情活動」、「県政報告会・要望会等会議の開催」、「研修会への参加」、「意見交換会への参加」、「業務の委託」、「広報紙・誌の発行」等を行った場合等、政務活動費を使用した全ての活動について作成する。  
\*「活動概要」欄には、例えば①活動実施年月日、②場所、③行程、④目的、⑤相手方、⑥参加者、⑦結果・成果⑧広報紙発行部数・配付方法等、具体内容を詳細に記載する。

(添付様式2)

領収書等添付様式【共通】

(令和4年5月分)

(会派名 自民党兵庫)

(議員名 北浜 みどり)

整理番号	使 途 項 目										
16	調査研究費・研修費・会議費・広報広聴費・要請陳情等活動費・資料作成費・資料購入費・事務所費・事務費・人件費										
	<p style="text-align: center;">.....領収書.....</p> <p style="text-align: center;">-----車室 No.9 -----</p> <p>入庫時刻 05月20日 10時43分 精算時刻 05月20日 12時03分</p> <p>受領金額 400円 2022年05月20日12時04分 発行</p> <p style="text-align: center;">-----</p> <p style="text-align: center;">スカイパークパート44</p> <p style="text-align: center;">-----</p> <p style="text-align: center;">本領収書は、県議会議員 北浜みどり宛のものである</p> <p style="text-align: center;">.....領収書.....</p> <p style="text-align: center;">-----車室 No.1 -----</p> <p>入庫時刻 05月20日 14時34分 精算時刻 05月20日 15時28分</p> <p>受領金額 200円 2022年05月20日15時29分 発行</p> <p style="text-align: center;">-----</p> <p style="text-align: center;">スカイパークパート39</p> <p style="text-align: center;">-----</p> <p style="text-align: center;">本領収書は、県議会議員 北浜みどり宛のものである</p>	<table border="1"><tr><td>共通案分率</td><td>50%</td></tr><tr><td></td><td>25%</td></tr><tr><td colspan="2">それ以外の案分</td></tr><tr><td colspan="2">案分の説明</td></tr><tr><td colspan="2">全て政務活動に係るものであるため、100%充当とする。</td></tr></table> <p style="writing-mode: vertical-rl; text-orientation: upright;">案分率</p>	共通案分率	50%		25%	それ以外の案分		案分の説明		全て政務活動に係るものであるため、100%充当とする。
共通案分率		50%									
	25%										
それ以外の案分											
案分の説明											
全て政務活動に係るものであるため、100%充当とする。											

(添付様式7)

# 活動報告書

※ 政務活動費の透明性確保の観点から可能な限り具体的に記載すること

議員名	北浜 みどり
-----	--------

活動名	「視察・調査活動」、「要請陳情活動」、「県政報告会・要望会等会議の開催」、「研修会への参加」、「意見交換会への参加」、「業務の委託」、「広報紙・誌の発行」			
活動概要	活動実施年月日	令和 4 年 5 月 20 日 (金)		
	時間・場所	面談者	内 容	
	10:45~ 12:00			
	神戸市灘区	■■■■ 氏	コロナワクチン接種の現状について、 意見交換	
	14:40~ 15:20			
	神戸灘区	■■■■ 氏	幼稚園 におけるコロナ対策に ついて意見交換	
経費	項目	政活費充当金額	領収書NO	内 容
	駐車場	400	)16	スカイパ-レポート44 ) (100%) スカイパ-レポート39
	〃	200		
	家賃	60,000	)17	セニュー住建 ) (50%) みずほ銀行
	振り込み料	55		
	合計	60,655		
備考	*添付書類:			

\*この様式は、「視察・調査活動」、「要請陳情活動」、「県政報告会・要望会等会議の開催」、「研修会への参加」、「意見交換会への参加」、「業務の委託」、「広報紙・誌の発行」等を行った場合等、政務活動費を使用した全ての活動について作成する。  
\*「活動概要」欄には、例えば①活動実施年月日、②場所、③行程、④目的、⑤相手方、⑥参加者、⑦結果・成果⑧広報誌発行部数・配付方法等、具体内容を詳細に記載する。

(添付様式2)

領収書等添付様式【共通】

(令和4年5月分)  
(会派名 自民党兵庫)  
(議員名 北浜 みどり)

整理 番号	使 途 項 目																																																										
	調査研究費・研修費・会議費・広報広聴費・要請陳情等活動費・資料作成費・資料購入費																																																										
17	事務所費・事務費・人件費																																																										
	共通案分率	50% 25%																																																									
それ以外の案分		案分の説明 全て政務活動に係るものであるため、 100%充 <del>当</del> とする。																																																									
ご利用明細		案分率																																																									
<p>毎度ご利用いただきありがとうございます。 お取引の内容は下記のとおりでございます。 どうぞご確認ください。</p> <table border="1"> <tr> <td>お取引内容</td> <td>お取引店</td> <td>機番</td> </tr> <tr> <td>お振込</td> <td></td> <td>013</td> </tr> <tr> <td>お取扱日</td> <td>お取扱番号</td> <td></td> </tr> <tr> <td>04-05-20</td> <td>0056</td> <td></td> </tr> <tr> <td>銀行番号</td> <td>カード店番</td> <td>口座番号</td> </tr> <tr> <td>万円券</td> <td>五千円券</td> <td>二千円券</td> </tr> <tr> <td>***</td> <td>***</td> <td>***</td> </tr> <tr> <td>***</td> <td>***</td> <td>***</td> </tr> <tr> <td>***</td> <td>***</td> <td>***</td> </tr> <tr> <td>***</td> <td>***</td> <td>***</td> </tr> <tr> <td>手数料</td> <td>ご領収コード</td> <td>お取引金額</td> </tr> <tr> <td>***</td> <td></td> <td>¥120,000</td> </tr> <tr> <td>振込手数料</td> <td>お取引後残高</td> <td></td> </tr> <tr> <td>¥110</td> <td>*, ***, ***</td> <td></td> </tr> <tr> <td>お振込先</td> <td colspan="2"></td> </tr> <tr> <td></td> <td colspan="2"></td> </tr> <tr> <td>お受取人</td> <td colspan="2">1) センコー・ジュウケン様</td> </tr> <tr> <td>ご依頼人</td> <td colspan="2">キタハマ ミドリ様</td> </tr> <tr> <td></td> <td colspan="2">(TEL) 078-801-7102</td> </tr> </table> <p>&lt;裏面もごらんください&gt;</p> <p>みなと銀行 ご利用時刻 10:26</p>			お取引内容	お取引店	機番	お振込		013	お取扱日	お取扱番号		04-05-20	0056		銀行番号	カード店番	口座番号	万円券	五千円券	二千円券	***	***	***	***	***	***	***	***	***	***	***	***	手数料	ご領収コード	お取引金額	***		¥120,000	振込手数料	お取引後残高		¥110	*, ***, ***		お振込先						お受取人	1) センコー・ジュウケン様		ご依頼人	キタハマ ミドリ様			(TEL) 078-801-7102	
お取引内容	お取引店	機番																																																									
お振込		013																																																									
お取扱日	お取扱番号																																																										
04-05-20	0056																																																										
銀行番号	カード店番	口座番号																																																									
万円券	五千円券	二千円券																																																									
***	***	***																																																									
***	***	***																																																									
***	***	***																																																									
***	***	***																																																									
手数料	ご領収コード	お取引金額																																																									
***		¥120,000																																																									
振込手数料	お取引後残高																																																										
¥110	*, ***, ***																																																										
お振込先																																																											
お受取人	1) センコー・ジュウケン様																																																										
ご依頼人	キタハマ ミドリ様																																																										
	(TEL) 078-801-7102																																																										
(事務所賃料)		$120,000 \times 50\% = 60,000$																																																									
(振込手数料)		$110 \times 50\% = 55$																																																									





(添付様式7)

# 活動報告書

※政務活動費の透明性確保の観点から可能な限り具体的に記載すること

議員名	北浜 みどり
-----	--------

活動名	「視察・調査活動」、「要請陳情活動」、「県政報告会・要望会等会議の開催」、「研修会への参加」、「意見交換会への参加」、「業務の委託」、「広報紙・誌の発行」			
活動概要	活動実施年月日	令和 4 年 5 月 22 日 (日)		
	時間・場所	面談者	内容	
	9:40 ~ 12:00			
	西宮市	代他	健康寿命の延伸化、地域住民の 活動力について意見交換する	
経費	項目	政活費充当金額	領収書NO	内容
	駐車場	200	18	西宮カーピンス (100%)
	カツリン代	1,561	19	神戸スタント石油 (50%)
	合計	1,761		
備考	*添付書類:			

\*この様式は、「視察・調査活動」、「要請陳情活動」、「県政報告会・要望会等会議の開催」、「研修会への参加」、「意見交換会への参加」、「業務の委託」、「広報紙・誌の発行」等を行った場合等、政務活動費を使用した全ての活動について作成する。  
 \*「活動概要」欄には、例えば①活動実施年月日、②場所、③行程、④目的、⑤相手方、⑥参加者、⑦結果・成果⑧広報誌発行部数・配付方法等、具体内容を詳細に記載する。

(添付様式2)

領収書等添付様式【共通】

(令和4年5月分)  
(会派名 自民党 兵庫)  
(議員名 北浜 みどり)

整理 番号	使 途 項 目	
	調査研究費・研修費・会議費・広報広聴費・要請陳情等活動費・資料作成費・資料購入費・事務所費・事務費・人件費	
19	共通案分率	50% 25%
	それ以外の案分 案分の説明	全て政務活動に係る ものであるため、 100%充当とする。
		
<p>納品書(領収書)</p> <p>神戸スタンダード石油株式会社 神戸住吉SS 神戸市東灘区住吉南町3-2-5 TEL:078-851-3197 2022/05/22(日)08:56</p> <p style="text-align: right;">EneKey 様</p> <p>セデ付(OMC) 加付 14096 0000</p> <p>売上 セデ付(OMC) レギュラー ¥3123 020020 19.40L @161.0 L-5 N-13</p> <p>割引適用(017164) 2円/L,個 割引 済み</p> <hr/> <p>小計 ¥3,123 (10%対象 ¥3,123 内消費税 ¥284) 合計 ¥3,123 承認No. 0417211 支払方法 一括</p>		
		<p>3123 x 50% ----- 1561</p>
<p>本領収書は、県議会議員 北浜みどり宛のものである</p>		

(添付様式2)

領収書等添付様式【共通】

(令和4年5月分)  
(会派名 自民党兵庫)  
(議員名 北浜 みどり)

整理番号	使 途 項 目	
20 1	調査研究費・研修費・会議費・広報広聴費・要請陳情等活動費・資料作成費・資料購入費・事務所費・事務費・人件費	
	共通案分率	50% 25%
P. ZONE 六甲道駅前駐車場 極東開発パーキング㈱  《 領 収 書 》 [NO. ] 22年05月23日06:49 --05月23日08:17 駐車料金 200円  合計 200円 お預り 200円 お釣 0円 NO.081246		それ以外の案分 案分の説明 全て政務活動に係るものであるため、 100%充当とする。
		案分率
本領収書は、県議会議員 北浜みどり宛のものである		

(添付様式7)

# 活動報告書

※ 政務活動費の透明性確保の観点から可能な限り具体的に記載すること

議員名	北浜 みどり
-----	--------

活動名	「視察・調査活動」、「要請陳情活動」、「県政報告会・要望会等会議の開催」、「研修会への参加」、「意見交換会への参加」、「業務の委託」、「広報紙・誌の発行」			
活動概要	活動実施年月日	令和 4 年 5 月 23 日 (月)		
	時間・場所	面談者	内容	
	7:00~8:15 神戸市灘区		街頭において県政報告を行う	
	14:45 ~17:00 東京御代田区		末松信介文部科学大臣への陳情活動 報告書添付	
	(毎週火曜日早朝に集い、経営者間の意見交換と行い 経営者の現状と把握し、県政に反映させる目的で参加)			
	項目	政活費充当金額	領収書NO	内容
	駐車場	200	20	P.ZONE (100%)
	研修費	10,000	21	神戸市倫理法入会 (100%)
	新幹線	29,440	22	JR西日本
	773-代	900		グリーンキャブ
"	500	小杉タクシー		
合計	43,200		(100%)	
備考	*添付書類:			

\*この様式は、「視察・調査活動」、「要請陳情活動」、「県政報告会・要望会等会議の開催」、「研修会への参加」、「意見交換会への参加」、「業務の委託」、「広報紙・誌の発行」等を行った場合等、政務活動費を使用した全ての活動について作成する。  
\*「活動概要」欄には、例えば①活動実施年月日、②場所、③行程、④目的、⑤相手方、⑥参加者、⑦結果・成果⑧広報誌発行部数・配付方法等、具体内容を詳細に記載する。

(添付様式2)

領収書等添付様式【共通】

(令和4年5月分)  
(会派名 自民党兵庫)  
(議員名 北浜 みどり)

整理 番号	使 途 項 目	
	調査研究費・研修費・会議費・広報広聴費・要請陳情等活動費・資料作成費・資料購入費・事務所費・事務費・人件費	

共通案分率	50%
	25%
それ以外の案分	
案分の説明	全て政務活動に係るものであるため、100%充当とする。
案分率	

本領収書は、県議会議員  
北浜みどり宛のものである

21

04-05-23 振替 | \*10,000 | SMBC(リソリホウ)

請 求 書

2022年05月01日 No 000008

兵庫県議会議員 北浜みどり 殿

(00451658)

一般社団法人 倫理研究所  
〒102-8561 東京都千代田区紀尾井町4-9 TEL 03-5261-2255  
ホームページ <http://www.rinri-jpn.or.jp>  
兵庫県神戸市倫理法人会  
TEL : 078-451-7457  
FAX : 078-453-6603

¥10,000

2022年05月分 法人会費 (2022年05月 現在 1口加入)

(注) 消費税の対象外のため仕入税額控除はできません。

上記の通りご請求申し上げます。

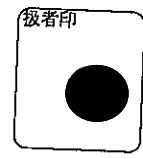

(添付様式2)

領収書等添付様式【共通】

(令和6年5月分)  
(会派名 自民党兵庫)  
(議員名 北浜 みどり)

整理 番号	使 途 項 目									
	調査研究費・研修費・会議費・広報広聴費・要請陳情等活動費・資料作成費・資料購入費・事務所費・事務費・人件費									
22	<p>〔交通手段〕行きは面談約束の時間に間に合わせるため、 帰りは新幹線発車時刻に間に合わせるため、 往復タクシーを利用しました。</p>	<table border="1"> <tr> <td>共通案分率</td> <td>50%</td> </tr> <tr> <td></td> <td>25%</td> </tr> <tr> <td>それ以外の案分</td> <td></td> </tr> <tr> <td>案分の説明</td> <td>全て政務活動に係るものであるため、100%充当とする。</td> </tr> </table>	共通案分率	50%		25%	それ以外の案分		案分の説明	全て政務活動に係るものであるため、100%充当とする。
		共通案分率	50%							
	25%									
それ以外の案分										
案分の説明	全て政務活動に係るものであるため、100%充当とする。									
	<p>領 収 書 北浜 様</p> <p>Receipt</p> <p>領収年月日 2022.5.23</p> <p>金額 ￥29,440 (消費税等込み)</p> <p>〔クレジット扱い〕</p> <p>購入商品 JR乗車券類 JR tickets</p> <p>(60006 4枚)</p> <p>西日本旅客鉄道株式会社</p> <p>六甲道駅</p> <p>六甲道駅F1発行 00007-01</p> <p>印紙税申告納付につき大淀税務署承認済</p>	案分率								
	<p>本領収書は、県議会議員 北浜みどり宛のものである</p> <p>新幹線 タクシー</p> <p>新神戸駅 ↔ 東京駅 ↔ 文部科学省</p>	<p>領 収 書</p> <p>現金・ポット・クーポン・割引 No.5222</p> <p>日付 2022年05月23日</p> <p>車番 001282 0000</p> <p>運賃 ￥500円</p> <hr/> <p>運賃料金計 ￥500円</p> <p>合計 ￥500円</p> <p>上記の様に領収致しました 毎度ご乗車ありがとうございます</p> <p>小杉タクシー ドア番号: 021</p> <p>お忘れ物は下記所属団体へ 個人タクシー第一事業団協同組合 平日 9:00~17:00 TEL 03-3425-1341</p> <p>時間外は 日個連東京都営業協同組合 TEL 03-5976-9166</p> <p>お問い合わせは (一社)東京都個人タクシー協会 TEL 03-3947-1461</p> <p>ご要望は (公財)東京タクシーセンター TEL 03-3648-0300</p>								
	<p>令頁 収 書</p> <p>現・チ・ク・割引 No.2126</p> <p>日付 '22年05月23日</p> <p>車番 0566 000</p> <p>メータ運賃 ￥900円</p> <p>合計金額 ￥900円</p> <p>上記の通り領収致しました</p> <p>(株)グリーンキャブ本社</p> <p>162-0052</p> <p>新宿区戸山3-15-1</p> <p>お忘れ物は</p> <p>TEL 03-5272-1520</p> <p>ご意見、ご要望は</p> <p>TEL 03-3205-6622</p> <p>タクシーのご用命は</p> <p>TEL 03-3203-8181</p>	<p>本領収書は、県議会議員 北浜みどり宛のものである</p>								

# 末松信介文部科学大臣 訪問等 報告書

令和4年5月23日(月)



兵庫県議会 自民党兵庫 北浜 みどり



【日 程】

- 14:45～ 厚生労働省 担当者との面談  
16:15～ 末松信介 文部科学大臣 との面談

【参加者】

兵庫県議会議員		北浜 みどり
株式会社デジタルアテンダント	代表取締役社長	
〃	研究開発担当	
華笛工房きむら	華笛開発者	
一般社団法人カグヤ	館長	
〃		
株式会社みずほ	取締役会長	

【面談者】

厚生労働省	社会・援護局福祉工学専門官	
〃	社会・援護局障害者支援機器係	
〃	職業安定局障害者雇用対策課	
〃	国会連絡室 国会第二係長	
文部科学省	初等中等教育局特別支援教育課	

【陳情内容】

○視覚障害者 AI 誘導装置ダイナグラス開発に対する支援について

○視覚障害を持つ方々にアードトランスレーターとしての仕事を提供することについて

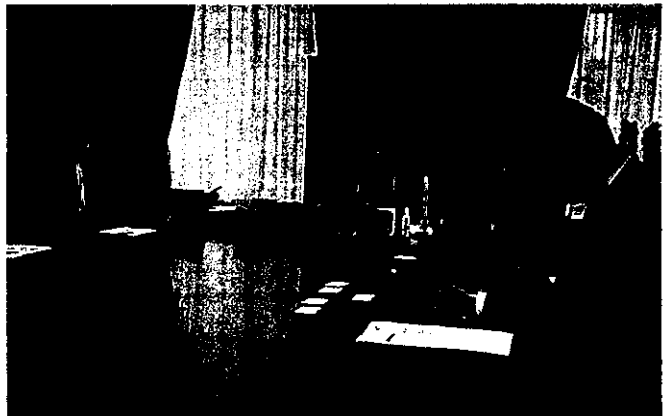

# 末松信介文部科学大臣 訪問等 報告書

◎令和4年5月23日（月）14：45～15：30

【視覚障害者 AI 誘導装置ダイナグラス開発に対する支援について】

○視覚障害を持つ方々の行動範囲を広げることにつながる、AI 誘導装置の開発について説明し、その開発に対する国の支援を要望する。



## ダイナグラス（AI誘導装置）の有る暮らし

- 1) ダイナグラスはこれまで視覚障害者に届かなかった様々な次元情報を提供します。
- 2) ダイナグラスを構成する様々なAI技術はSDGs を重視する未来社会構築に欠かすことの出来ないコア技術です。
- 3) 日本のおもてなしの心と AI 技術の融合が兵庫県を起点に未来をリードして行きます。

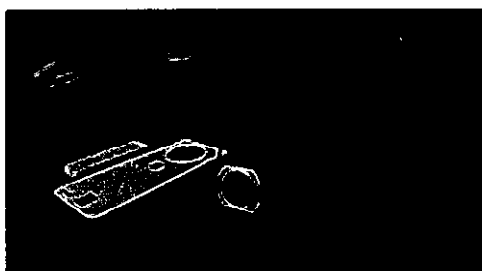

## 【視覚障害を持つ方々にアートトランスレーターの仕事を 提供する事業について】

### 視覚障害を持つ方々にアートトランスレーターとし ての仕事を提供する

アートトランスレータ(学芸員)とは

1. 美術品の美の壺たるポイントをご説明します。
2. 視覚障害を持つ方々に視覚障害を持つ学芸員が、美の壺の要所を説明します。
3. 視覚障害を持つ方々が感じることができなかったアート作品に触れる機会を提供します。
4. アートトランスレーターとして、各種施設障がい者団体・学校施設に於いて、芸術の素晴らしさを伝えていきます。
5. アートトランスレーターになる研修を受けることで、各地での



視覚障がい者(右端)が視覚障がい者(左端)にアートを説明しておられます。

○アートトランスレーターの育成について、  
その計画と将来性について説明する。

<まとめ>

今回の二つの取り組みについては、新しい分野として末松大臣や厚労省の担当者の方々には大変興味を持っていただいた。

特別支援教育課長の■■■■氏より「独立行政法人 国立特別支援教育総合研究所」での展示等の提案を受けるなど、今後の開発及び取り組みに国の支援をお願いした。



# 視覚障がい者AI誘導装置ダイナグラスの応用実装プロジェクト (兵庫から日本へ、日本から世界へ)

<視覚障害者数(概算)>  
日本の視覚障害者数:160万人(全人口の約1%)  
世界総人口79億人:1%は約8000万人



## AI誘導装置(ダイナグラス) (特許第6500139号)

### <開発済み機能>

- 1) 信号認識:0.5秒以内に信号の色を通知
- 2) 情景認識:3次元空間情報を音声で通知
- 3) 文字読み:本、屋外看板、などの読み上げ
- 4) 人物認識:年齢性別を通知
- 5) 方向探知:歩行者信号に正しく向かっていると早いカチカチ音、ずれると遅いカチカチ音
- 6) 危険情報登録:ハザード情報地図登録、他者との共有(初めての街でも誰かと情報を共有)

### <今回開発を希望する機能>

- 1) 障害物検知機能(歩道に駐輪された自転車、他の検知・警告)
- 2) ナビゲーション機能(目的地を音声で指定)
- 3) 段差等検知機能(電車ホームの縁・ホームドアと車両の隙間・階段・他)

## 開発～販売に至るロードマップ

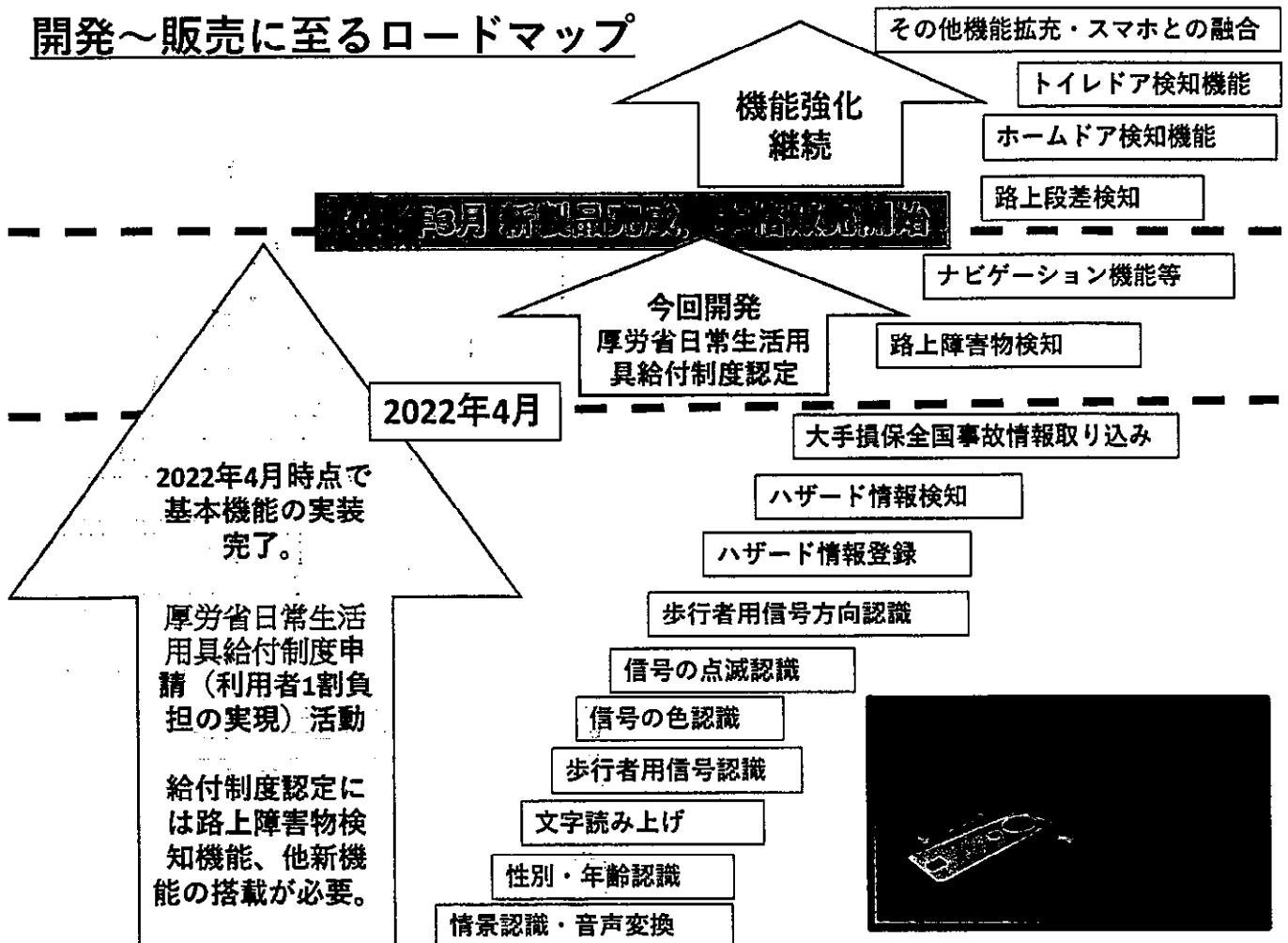

### <本プロジェクトの目標>

現在確立されている機能に、障害物探知・段差探知、ナビゲーション機能、音声入力等の機能強化実装を実施し、実用化・商品化を実現する事。最終的には利用者を老人、子供にも拡大。

### <共同研究チームが保有している基盤となる技術シーズや科学的知見>

デジタルアテンダント社内・協力者に加え、筑波技術大学飯塚教授（日本の視覚障害者支援機器開発の第1人者）と検証を繰り返し、システムを進化させて来ました。今後は、下記7項目を踏まえつつ、応用研究・実装・商品化段階に入っていきます。

### <普及に於ける7大必須条項>

- ① 300グラム程度のウェアラブル機器である事
- ② バッテリー駆動時間は6時間以上で有る事
- ③ 20万円を下回る価格である事
- ④ 白杖や盲導犬と共生出来る事
- ⑤ 障がい者が自身の能力を低下させない事
- ⑥ そのままの道路状況を受け入れる事
- ⑦ 十分な訓練制度が整っている事



## ダイナグラス（AI誘導装置）の有る暮らし

- 1) ダイナグラスはこれまで視覚障害者に届かなかった様々な3次元情報を提供します。
- 2) ダイナグラスを構成する様々なAI技術はSDGsを重視する未来社会構築に欠かすことの出来ないコア技術す。
- 3) 日本のおもてなしの心とAI技術の融合が兵庫県を起点に未来をリードして行きます。

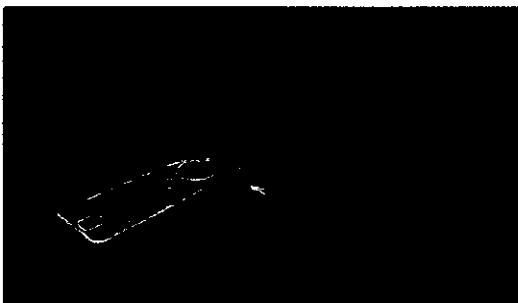



2019年5月 株式会社デジタルアテンダント CTO

■ サマリー：

大学院卒業後、アクセンチュア株式会社に入社。一通りのソフトウェア開発の基本を学び、大規模保険システムの改修業務を経験。その後独立しフロントエンドからバックエンドまでをフルスタックで行うエンジニアとして様々なwebサービスやアプリを開発。その後人工知能ベンチャーにてディープラーニング等最新の技術を用いたAIのコアの機能の開発に携わり、それを応用して様々なAIのシステムを開発している。

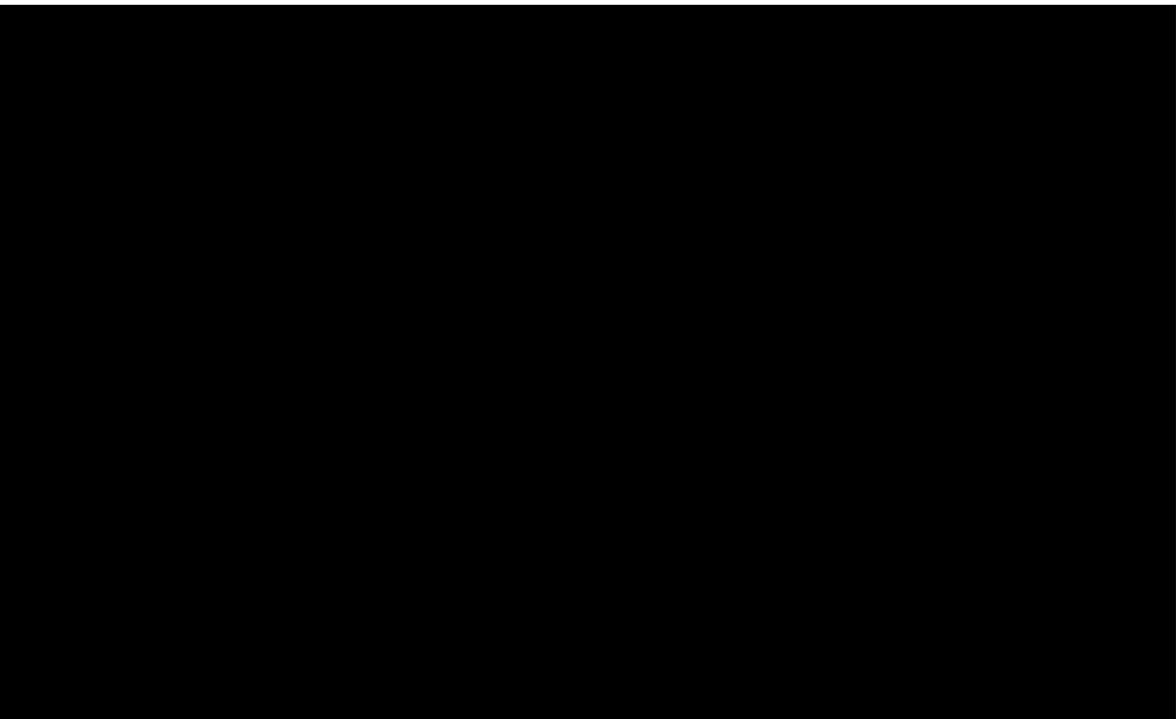

2014年4月 株式会社デジタルアテンダント代表取締役社長

■ サマリー：

東芝入社以来一貫してIT畑を歩み、システム開発・商品企画・マーケティング戦略の立案と実行に携わる。東芝グループ内は元より幅広いネットワークと実務経験を持つ。

兵庫NPO・SB基盤整備

■NPOビル整備(PPP, SRI)※  
→姫路二階町、奄美群島、神戸ほか  
→サステイナビリティデザインと共同

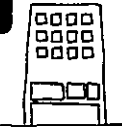

■フェア・フレンズ・プロジェクト※  
→ゆめきらきらマグネット  
→木製スタンド  
→布製おもちゃ・雑貨ほか  
→「長近」「八百結」



■ICTバックオフィスサービス※  
■女性の創業デザイン処  
■基金事業(Donor Advised Fund)  
■福祉とデザインサポートカフェ播磨  
■こども食堂

バックオフィス

■ファンドレイジング  
■姫路スタートアップ関係  
■NPOビル関係団体

ボランティアライフ.jp ※

■維持管理  
注: 旧 ASRAN WEB TERMINAL



『日本初を創出する』

(1) 直接投資型SRI

レールーラ姫路二階町  
バルバロッサ奄美群島

(2) セレクトショップ

「長近」「KOKODAKE」  
世界自然遺産アンテナショップ

(3) アライアンス

CSR: 実利ある業務提携を推進  
Association for Local Action  
CSA: 世界遺産地域のBtoB型

(4) わびさびにっぽんの家

もだんにっぽんの家  
量産型にっぽんの家



(5) バックオフィス

ICT最軽量パッケージ  
会計簡素化



sd@sdf.or.jp  
www.sdf.or.jp

SOCIAL DESIGN FUND

ASRAN

Alliance for Socially Responsible  
Action and Networking

■ Association for Local Action ※  
47都道府県100大学

■世界自然遺産アンテナショップ  
■世界遺産カフェ-World Heritage Cafe-※

■ICT基盤提供 ※

CSR連携

■直接投資型SRI※

■世界遺産ツーリズム事業者協会※  
■姫路うちまち商店会  
(ハレの日にかいまち後継)

■戦略的CSR連携

スタートアップ創出

■沖縄・奄美スタートアップ連携  
■日本一の地域ビジネス基礎カレッジ  
(経産省事業継続)※

(注) ※マークはSDFが日本で初めて着手

SDFバックオフィスパッケージ

基盤系ソーシャルスタートアップのコアスタッフ育成及び組織基盤強化メニュー  
経済産業省地域新事業活性化中間支援機能強化事業(全国で6選, 2008-2010年度)

【基盤系ソーシャルスタートアップの役割】

- ①ソーシャルスタートアップ経営者が、本業の商品・サービスに貴重な資源を集中できる環境をつくりだす。
- ②固定費削減(最先端のバックオフィスサポート)によるサバイバル率UP
- ③10番手から25番手のソーシャルスタートアップ経営者をターゲットとし、SDFがビジネスパートナーとなりバックオフィスサービスを提供することで、ユニークで社会的に必要なサービスを共に地域に生み出す

【各ツール・ノウハウの持つ意味】

- ①相談者からの実務的相談に応えられる
- ②7分野全ての相談を受けられる人材(1000-100-10要件)を軸に、バックオフィス機能を全て提供できる
- ③外部の専門家等と提携して、7分野全ての実務サービスを提供できる

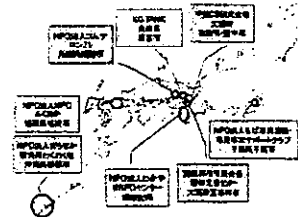

1 情報発信・関係者管理

地域SNSポータル, 関係者管理, データ共有, その他総務系

2 非営利系法人設立

法人申請, 定款作成, 登記, 年度報告書ほか

3 会計実務・事業報告

会計処理全般, 助成金処理の合理化, 事業報告書

4 起業相談

起業相談の受け方

5 リーダーシップ&チーム

戦略策定, 戦術チーム組成, ほか

6 資金調達・基金事業

コンソーシアム組成, 資金調達, 収益事業創出, 寄附・助成基金

7 協働事業の創出・運営

- ①戦略的CSR提携
- ②BtoB
- ③PPP
- ④地域コラボレーション創造

## 視覚障害者の方々は就労につきにくい

「平成30年障害者雇用実態調査（厚生労働省）」によると、企業に雇用されている身体障害者のうち、視覚障害者の割合が4.5%となっており、平成30年度の身体障害者雇用者数423,000人に乗じると視覚障害者雇用者数は19,035人となっている。視覚障害者は6.1%と、他の部位より比較的低く、雇用が進んでいない。

	全体	視覚障害	聴覚・言語障害	肢体不自由	内部障害	身体障害の重複	不明・無回答
平成30年雇用者数の割合 (%)	100.0	4.5	11.5	42.0	28.1	6.0	7.9
平成30年雇用者数 (人)	423,000	19,035	48,645	177,660	118,863	25,380	33,417
平成28年障害者数に対する雇用の割合 (%)	9.9	6.1	14.3	9.2	9.6	-	-

表4 部位別にみた身体障害者雇用者数

出典：平成30年雇用者数の割合 (%) 及び平成30年雇用者数 (人) は、平成30年障害者雇用実態調査（厚生労働省）。平成28年障害者数に対する雇用の割合 (%) は、平成28年生活のしづらさなどに関する調査（厚生労働省）を基に作成。

## 視覚障害を持つ方々にアートトランスレーターとしての仕事を提供する

### アートトランスレーター(学芸員)とは

1. 美術品の美の壺たるポイントをご説明します。
2. 視覚障害を持つ方々に視覚障害を持つ学芸員が、美の壺の要所を説明します。
3. 視覚障害を持つ方々が感じるができなかったアート作品に触れる機会を提供します。
4. アートトランスレーターとして、各種施設・障がい者団体・学校施設に於いて、芸術の素晴らしさを伝えていきます。
5. アートトランスレーターになる研修を受けることで、各地での美術館等への就労も可能となる。



視覚障がい者(右端)が視覚障がい者(左端)にアートを説明しておられます。



## 六甲山の上美術館においてアートトランスレーターとしての活動実績

六甲山の上美術館(さわるミュージアム)への来場者等

- 特別支援学校の生徒さんが、京都と神戸から30名程度来られました。
- 視覚障害者団体の方々はこの十年で4,000名程度来場されました。
- 長野県の視覚支援学校にて移動さわるミュージアムを開催しました。
- さわるミュージアム移動美術館展&講演を各地区で行ってきました。  
東京日本点字図書館、京都ライトハウス、大阪ライトハウス、  
神戸市視覚支援学校、長野県立盲学校、長久手文化の家、他
- 様々なテレビや新聞、雑誌で取り上げられてきました。
- 活動が認められ、中学校の美術の教科書に掲載されました。

令和3年1月15日



## アートトランスレーターとしての仕事づくり構想

### ○アートトランスレーターの育成

- ・特別支援学校の学生さんに美術品を触って鑑賞していただきます。そして生徒さんの中からアートトランスレーターになりたいという希望者を募ります。
- ・六甲山の上美術館さわるみゅーじあむにて作品と共に育成授業を行います。
- ・アートトランスレーターの技能を修得後、さわるミュージアムに就労し各地区における展示会で学芸員活動を行う

### ○社会資源として各組織との協力

- ・障害者支援団体きょうされんと、アートトランスレーターの拡大に協力を仰ぐ

領収書等添付様式【共通】

(令和4年5月分)

(自民党兵庫)

(北浜 みどり)

整理 番号	使 途 項 目	
23	調査研究費・研修費・会議費・広報広聴費・要請陳情等活動費・資料作成費・資料購入費・事務所費・ <b>事務費</b> ・人件費	
	本領収書は、県議会議員北浜 みどり宛のものである  明細は、別添のとおり。 13,571円-対象外経費2,189円=11,382円 ×50%=5,691円を充当する。	共通案分率 50% それ以外の案分 案分の説明
		備考
<p>04-05-25 電話   *13,571   KODIY307キコ</p>		

ご利用項目	金額(円)	内訳(円)	備考
-------	-------	-------	----

409 \*  
1,780 \*

●紙請求書発行手数料 200  
▼紙請求書発行手数料 200  
▼消費税等(10%) 20  
●合計 220円  
10%消費税の課税対象額 200円  
・通話定額2または通話定額ライト2ご加入者は、電話きほんパックが無料となります。

口座振替のご案内

INVOICE FOR SERVICES (2022年 5月 ご請求分)

口座振替日 DATE FOR TRANSFER	2022年 5月25日
口座振替額 TOTAL AMOUNT DUE	13,571円
金融機関名 FINANCIAL INSTITUTION	
支店名 BRANCH	
口座番号 ACCOUNT NUMBER	

お支払期限を過ぎますと約款に定めた延滞利息をいただく場合がございます。



料金領収証 RECEIPT FOR SERVICES

2022年 4月ご請求分 (3月利用分)

ご請求先氏名  
北濱 みどり 様

下記ご利用料金を 4月25日口座振替により  
領収いたしました。

印紙税申告  
付につき領収  
長持帳承認済

KDDI株式会社  
〒163-8003 東京都新宿区西新宿2丁目1番1号 KDDIビル

ご請求コード CUSTOMER CODE 0404496047

領収金額 AMOUNT RECEIVED 13,367円

うち消費税等 TAX 961円

金融機関名 FINANCIAL INSTITUTION

支店名 BRANCH

口座番号 ACCOUNT NUMBER

お知らせ INFORMATION

- 通信サービスご契約のお客さまへのご案内  
ユニバーサルサービス料は、日本全国における加入電話・公衆電話等の提供確保のため、NTT東・西日本に支払われるものです。
- 電話リレーサービス料は、聴覚や発話に障がいのある方との意思疎通を  
手話等で仲介するサービス提供のため、日本財団電話リレーサービスに  
支払われるものです。
- 電話リレーサービス料の番号単価の改定について  
電話リレーサービス料は、2022年4月から9月ご利用分まで1番号  
あたり月額1円となります。
- 【お客さまへの注意喚起】KDDIを装う偽メールにご注意ください。  
KDDIサービスを装う偽メールが増えております。下記サイトより注意  
点をご確認ください。 <http://kddi-1.jp/ZA>

料金内訳書 <凡例>税または免税料金等:「\*」、旧税率計算対象料金:「#」。発行年月日 DATE OF ISSUE 2022年 5月 6日 KDDI株式会社

ご請求コード 0404496047 総合計 13,571円 ご利用年月 2022年 4月

ご利用項目	金額(円)	内訳(円)	備考
-------	-------	-------	----

●au電話料金 ●合計 10,564円  
ご利用番号 3,886  
<4月ご利用内訳> 3,886  
▼プラン利用料 3,150  
LTEフラットfor Tabs(L) 6,700  
2年契約 -1,000  
スマホセット割 -2,850  
LTE NET 300  
▼オプション使用料 380  
故障紛失サポート 380  
▼ユニバーサルサービス料 2  
▼電話リレーサービス料 1  
▼消費税等(10%) 353  
データ利用量(データ容量消費あり) 0.05GB  
10%消費税の課税対象額 3,533円

ご利用番号 6,678  
<4月ご利用内訳> 6,678  
▼プラン利用料 3,280  
ビタット4G LTE+通話定額ライト2 1,950  
ビタットプラン 4G LTE(データ) 1,700  
2年契約N -170  
LTE NET 300  
家族割プラス/auスマートバリュー -500  
▼オプション使用料 630  
故障紛失サポート 630  
▼通話料/ビタット 4G+通話定額ライト2 2,158  
通話料 10,540  
SMS(Cメール)送信料 258  
通話定額ライト2 割引額 -8,360  
au→自宅割 -280  
▼ユニバーサルサービス料 2  
▼電話リレーサービス料 1  
▼消費税等(10%) 607  
au→自宅割により対象通話を割引します。  
10%消費税の課税対象額 6,071円

●au機器代金 ●合計 598円  
ご利用番号 598  
▼購入機器代金 598  
分割支払金  
598 \* 24回(延長時47回)払い20回目。残額 10,674円  
買い替え時に旧機種返却で、かえトクプログラムがご利用可能です

●auかんたん決済利用料 ●合計 2,189円  
2,189

(添付様式2)

領収書等添付様式【共通】

(令和4年5月分)

(会派名 自民党 兵庫)

(議員名 北浜 みどり)

整理 番号	使 途 項 目												
24	NHK受信料  $\begin{array}{r} 4,340 \\ \times 50\% \\ \hline 2,170 \end{array}$	<table border="1"><tr><td data-bbox="1161 427 1337 465">共通案分率</td><td data-bbox="1337 427 1458 510">50% 25%</td></tr><tr><td data-bbox="1161 510 1458 548">それ以外の案分</td><td></td></tr><tr><td data-bbox="1161 548 1458 586">案分の説明</td><td></td></tr><tr><td colspan="2" data-bbox="1161 586 1458 689">全て政務活動に係るものであるため、100%充当とする。</td></tr><tr><td data-bbox="1121 689 1161 1041" rowspan="2">案分率</td><td></td></tr><tr><td></td></tr></table>	共通案分率	50% 25%	それ以外の案分		案分の説明		全て政務活動に係るものであるため、100%充当とする。		案分率		
共通案分率		50% 25%											
それ以外の案分													
案分の説明													
全て政務活動に係るものであるため、100%充当とする。													
案分率													



(添付様式7)

# 活動報告書

※政務活動費の透明性確保の観点から可能な限り具体的に記載すること

議員名	北浜 みどり
-----	--------

活動名	「視察・調査活動」、「要請陳情活動」、「県政報告会・要望会等会議の開催」、「研修会への参加」、「意見交換会への参加」、「業務の委託」、「広報紙・誌の発行」			
活動概要	活動実施年月日	令和 4 年 5 月 27 日 (金)		
	時間・場所	面談者	内 容	
	7:50~9:00			
	神戸市灘区		街頭にて県政報告を行う	
	14:00~16:00			
	神戸市中央区	山縣 代他	講演「家庭養護のこれから」 関西大学 山縣 文治 氏	
経費	項 目	政活費充当金額	領収書NO	内 容
	駐車場	330	)26	タクシー 24 あすてっふ神戸 (100%)
	"	600		
	かえ代	1261	27	大阪バス (50%)
	タクシー代	880	28	タクシーあひや (50%)
	NHK受信料	2,170	24	NHK.
	受信料	3,631	25	J-COM
	合 計	8,872		
備 考	*添付書類:			

\*この様式は、「視察・調査活動」、「要請陳情活動」、「県政報告会・要望会等会議の開催」、「研修会への参加」、「意見交換会への参加」、「業務の委託」、「広報紙・誌の発行」等を行った場合等、政務活動費を使用した全ての活動について作成する。  
\*「活動概要」欄には、例えば①活動実施年月日、②場所、③行程、④目的、⑤相手方、⑥参加者、⑦結果・成果⑧広報誌発行部数・配付方法等、具体内容を詳細に記載する。

領収書等添付様式【共通】

(令和4年5月分)  
 (会派名 自民党兵庫)  
 (議員名 北浜 みどり)

整理 番号	使 途 項 目		調査研究費・研修費・会議費・広報広聴費・要請陳情等活動費・資料作成費・資料購入費・事務所費 <b>事務費</b> 人件費																																			
25	<p>本領収書は、県議会議員 北浜みどり宛のものである</p>	案 分 率	共通案分率 <b>50%</b> 25% それ以外の案分 案分の説明 全て政務活動に係る ものであるため、 100%充当とする。																																			
<p><b>J:COM</b></p> <p>平素は、弊社サービスをご利用いただき誠にありがとうございます。                  以下の金額をご指定のクレジットカード会社より請求させていただきます。</p>																																						
<table border="1" style="width:100%; border-collapse: collapse;"> <tr> <td style="width: 30%;">お客様名 CUSTOMER'S NAME</td> <td>北浜 みどり 様</td> </tr> <tr> <td>ご請求月 MONTH OF ISSUE</td> <td>2022年 4月</td> </tr> <tr> <td>ご請求金額 TOTAL AMOUNT DUE</td> <td>7,263円</td> </tr> <tr> <td>振替日 WITHDRAW DATE</td> <td>ご利用クレジットカード会社の規約に基づく振替日</td> </tr> </table>	お客様名 CUSTOMER'S NAME	北浜 みどり 様	ご請求月 MONTH OF ISSUE	2022年 4月	ご請求金額 TOTAL AMOUNT DUE	7,263円	振替日 WITHDRAW DATE	ご利用クレジットカード会社の規約に基づく振替日	<p>ご利用内容 SERVICES</p> <p>◇◇ 2022年 4月 ◇◇                  [バック料金]                  NETバック                  120Mコース                  PHONE プラス</p> <p>[インターネット]                  Wi-Fi 利用料                  [固定電話]                  078-801-7102                  発信番号表示                  ユニバーサルサービス料                  電話リレーサービス料                  通話料金 (国内)</p> <p>078-801-7789                  PHONE プラス 追加回線                  ユニバーサルサービス料                  電話リレーサービス料                  通話料金 (国内)</p> <p>[手数料]                  請求書発行手数料</p> <p>消費税等 (消費税率10%)                  合計</p>	<table border="1" style="width:100%; border-collapse: collapse;"> <thead> <tr> <th>料金(円) CHARGES</th> <th>ご利用期間等 PERIOD OF USE</th> </tr> </thead> <tbody> <tr> <td>4,680</td> <td>4/1~4/30 078-801-710</td> </tr> <tr> <td>0</td> <td>4/1~4/30</td> </tr> <tr> <td>400</td> <td>4/1~4/30</td> </tr> <tr> <td>2</td> <td>4/1~4/30</td> </tr> <tr> <td>1</td> <td>4/1~4/30</td> </tr> <tr> <td>30</td> <td>3月ご利用分</td> </tr> <tr> <td>1,330</td> <td>4/1~4/30</td> </tr> <tr> <td>2</td> <td>4/1~4/30</td> </tr> <tr> <td>1</td> <td>4/1~4/30</td> </tr> <tr> <td>8</td> <td>3月ご利用分</td> </tr> <tr> <td>150</td> <td></td> </tr> <tr> <td>659</td> <td>税額1円未満、税込除く</td> </tr> <tr> <td>7,263</td> <td></td> </tr> </tbody> </table>	料金(円) CHARGES	ご利用期間等 PERIOD OF USE	4,680	4/1~4/30 078-801-710	0	4/1~4/30	400	4/1~4/30	2	4/1~4/30	1	4/1~4/30	30	3月ご利用分	1,330	4/1~4/30	2	4/1~4/30	1	4/1~4/30	8	3月ご利用分	150		659	税額1円未満、税込除く	7,263	
お客様名 CUSTOMER'S NAME	北浜 みどり 様																																					
ご請求月 MONTH OF ISSUE	2022年 4月																																					
ご請求金額 TOTAL AMOUNT DUE	7,263円																																					
振替日 WITHDRAW DATE	ご利用クレジットカード会社の規約に基づく振替日																																					
料金(円) CHARGES	ご利用期間等 PERIOD OF USE																																					
4,680	4/1~4/30 078-801-710																																					
0	4/1~4/30																																					
400	4/1~4/30																																					
2	4/1~4/30																																					
1	4/1~4/30																																					
30	3月ご利用分																																					
1,330	4/1~4/30																																					
2	4/1~4/30																																					
1	4/1~4/30																																					
8	3月ご利用分																																					
150																																						
659	税額1円未満、税込除く																																					
7,263																																						
<p>次月より請求金額に変更がない場合は、本状の発行を省略いたします。                  ※請求書発行を有料でお申し込みの方は除きます。</p> <p>■お問い合わせ先 0120-999-000 (フリーコール)                  ■受付時間 9:00~18:00 (年中無休)</p>																																						
<p>株式会社ジェイコムウエスト                  〒540-0012                  大阪市中央区谷町3-3-12                  〒ルイト谷町ビル</p>																																						
<p>7263                  x 50%                  -----                  3631</p>																																						





(添付様式2)

領収書等添付様式【共通】

(令和4年5月分)  
(会派名 自民党 兵庫)  
(議員名 北浜 みどり)

整理 番号	使 途 項 目	
26	<p>調査研究費・研修費・会議費・広報広聴費・要請陳情等活動費・資料作成費・資料購入費・事務所費・事務費・人件費</p> <p style="text-align: center;"><b>タイムズ24</b></p> <p>タイムズ 阪急六甲 0120-70-8924</p> <p style="text-align: center;"><b>&lt;&lt; 領収書 &gt;&gt;</b></p> <p style="text-align: right;">[NO. 16]</p> <p>22年05月27日07:44 --05月27日09:03        駐車料金 330円</p> <p>合計 330円</p> <p>お預り 330円        お釣 0円        NO.110501</p> <p style="text-align: center;"><b>本領収書は、県議会議員 北浜みどり宛のものである</b></p> <p style="text-align: center;">あすてっぴKOBÉ        ・文化ホール練習場        施設利用者専用駐車場（有料）</p> <p style="text-align: center;"><b>領 収 証</b></p> <p>精算機 #01                    A 精算No.000193        車室番号（自動車）            5        入庫時刻 2022年 5月27日(金) 13:51        精算時刻 2022年 5月27日(金) 15:50        駐車料金                    A料金            600円        =====        合 計                            600円        現金領収金額                    600円        現金入金額                    1,000円        釣銭                            400円</p> <p style="text-align: center;"><b>本領収書は、県議会議員 北浜みどり宛のものである</b></p> <p style="text-align: center;">またのご利用をお待ちしております。</p>	<p>共通案分率 50% 25%</p> <p>それ以外の案分</p> <p>案分の説明        全て政務活動に係る        ものであるため、        100%充当とする。</p> <p style="writing-mode: vertical-rl; text-orientation: upright;">案分率</p>

家庭養護のこれから  
～児童福祉法改正をふまえて～

R4.5.27

関西大学 山縣 文治

1. 家庭養護推進の背景

1) 社会的養育に関する、子どもの権利条約・代替的養育に関する指針の基本的考え方

①できるだけ親子分離を避ける

→②分離は短期で一時的であるべき

→③分離後の生活は家庭養護をまず考える (3歳未満はこの原則)

→④施設は小規模、小集団の家庭養護体制とする (家庭的養護)

→⑤再度親子が一緒に生活できるようにする (40%) (40%で合意できる) → 養子縁組も含まれる。

(親子関係の再統合か、親子・家族関係の再構築か)

→ 気持ち通い合える関係 (同居はいい場)

2) 社会的養育に関し、子どもの権利委員会が日本に求めているもの (5年に1回検討会)

①在宅福祉・地域福祉重視

②家庭養護重視

③小規模化の推進 ↔ 大規模化

④短期ケア重視 ↔ 長期的

⑤人権擁護 ↔ 里親からの虐待

⑥子どもの意見の尊重

⑦サービスの質の管理

畢竟上、社会的養護の順番が明記されている

施設関係者に大きく制限的なもの。

2. 日本における対応

1) 児童福祉法改正 (2016)

→ 大きな変更

第3条の2 国及び地方公共団体は、児童が家庭において心身ともに健やかに養育されるよう、児童の【保護者】を支援しなければならない。ただし、児童及びその保護者の心身の状況、これらの者の置かれている環境その他の状況を勘案し、児童を家庭において養育することが【困難】であり又は【適当でない】場合にあっては児童が家庭における養育環境と【同様】の育環境において継続的に養育されるよう、児童を家庭及び当該養育環境において養育することが【適当でない】場合にあっては児童が【より限り良き】家庭的環境において養育されるよう、必要な措置を講じなければならない。

第48条の3 乳児院、児童養護施設、障害児入所施設、児童心理治療施設及び児童自立支援施設の長並びに小規模住居型児童養育事業を行う者及び里親は、当該施設に入所し、又は小規模住居型児童養育事業を行う者若しくは里親に委託された児童及びその保護者に対して、市町村、児童相談所、児童家庭支援センター、教育機関、医療機関その他の関係機関との緊密な連携を図りつつ、【親子の再統合】のための支援その他の当該児童が家庭(家庭における養育環境と同様の養育環境及び良好な家庭的環境を含む。)で養育されるために必要な措置を採らなければならない。

↓  
里親の責任が大きくなった

領収書等添付様式【共通】

(令和4年5月分)  
 (会派名 自民党兵庫)  
 (議員名 北浜 みどり)

整理 番号	使 途 項 目	
	調査研究費・研修費・会議費・広報広聴費・要請陳情等活動費・資料作成費・資料購入費 <b>事務所費・事務費・人件費</b>	
27	共通案分率	50% 25%
	それ以外の案分 案分の説明	全て政務活動に係る ものであるため、 100%充当とする。
案分率		
<div style="border: 1px solid black; padding: 5px; margin-bottom: 10px;"> <p><b>大阪ガス 振込依頼票 兼 領収証</b></p> <p>北浜みどり 事務所 様</p> <p>← 2022年 5月分</p> <p>金額 <b>2,523円</b></p> <p>支払期限日 <b>6月23日</b></p> <p>上記お支払い期限日を過ぎてお支払い いただいた場合は、その経過日数に応じて 1日あたり0.0274%の率で算定した 延滞利息をお支払いいたします。</p> <p>取扱可能日 <b>7月3日まで</b></p> <p>上記取扱可能日を過ぎますとコンビニエンス ストア・スマートフォンアプリでの払込は できなくなります。</p> </div> <div style="display: flex; justify-content: space-between; align-items: center;"> <div style="font-size: small;"> <p>その他のお申し込みは左側の お申し込み欄にお出しください</p> </div> <div style="border: 1px solid black; padding: 5px; text-align: center;"> <p>日 附 印</p> </div> </div> <p style="text-align: center;">大阪ガス株式会社 (お客さま控)</p>		
<p>いつも大阪ガスをご利用いただきありがとうございます。          ◎本証により票社の団員が集金することは          ございません。</p> <p>今回検針日 5月24日          次回検針予定日 6月22日</p> <p>②当月適用単位料金 A) 196.01円/m<sup>3</sup></p> <p>毎月単位料金表 (円/m<sup>3</sup>)          A) 196.81 B) 166.52 C) 161.10          D) 156.71 E) 149.55 F) 148.62          G) 142.32 H) 142.00          ※当月と翌月の単位料金の差: +0.80円</p> <p>口座振替のお申込は、大阪ガスホームページ          やお客さまセンターで受付中。          簡単なWEBでのお手続きがオススメです!</p> <p><b>■お手続きはネットがオススメ!</b>          お引越しや口座振替・クレジットカード払い等          のお手続きはネットがオススメ! 昼でも夜でも          待ち時間無くご利用いただけます。</p> <p>抽選でプレゼントが当たる <b>大阪ガス 検索</b>          キャンペーンも実施中!</p> <p>電話でのお問合せ等 (月~土/9~19時、日祝/9~17時)          ガス料金等に関して <b>0120-7-94817</b>          お客さまセンター          お引越しのお手続き等 <b>0120-799-909</b>          宮村ガスセンター <b>078-861-3884</b></p> <div style="display: flex; align-items: center;"> <p style="font-size: small;">過去2年間の料金・使用量              確認はマイ大阪ガスで!              13A 45 MJ(10,750キロカロリー)              検針員 <span style="background-color: black; color: black;">XXXXXXXXXX</span></p> </div>		

2523  
 x 50%  
 -----  
 1.261

(添付様式2)

領収書等添付様式【共通】

(令和4年5月分)  
(会派名 自民党 矢野)  
(議員名 北浜 みどり)

使用項目

調査研究費・研修費・会誌費・広報広聴費・要請関係等活動費・資料作成費・資料購入費・事務所費・旅費・人件費

共通案分率 50%  
25%

それ以外の案分

案分の説明  
全て政務活動に係る  
ものであるため、  
100%充当とする。

案分率

お寄せ先 北浜みどり事務所 様  
神戸市灘区岸地通2-4-13

納品日 04年05月27日 次回訪問日 06月24日  
取引 (現金) B金 00065 4W

売 上 伝 票  
兼 領 収 書

TEL: 078-801-7102

ダスキン環境の害フロンチケイストーン店

ダスキンおおや

株式会社おおや  
〒657-0043 神戸市灘区大石東町4丁目2-2  
TEL 078-882-1084 FAX 078-882-1059

印 紙  
5万円以上  
貼 付

DUSKIN

商 品 名	契約数	前回残	単 価	納品予定		区分	納品・回収訂正			訂正後 残数
				数量	金 額		納品数	金 額	回収数	
WH2H キュリジン.キュリスマット	1	1	1,760	1	1,760					

前回未収残	税抜 納品金額	消 費 税	合 計 金 額	領 収 額
(10%)	1,600	160	1,760	1,760

(001889G) 伝票 NO.0001702473

受領サイン

担 当 者 名

28

領収書等添付様式【共通】

(令和4年5月分)  
(自民党兵庫)  
(北浜 みどり)

整理 番号	使 途 項 目	
	調査研究費・研修費・会議費・広報広聴費・要請陳情等活動費・資料作成費・資料購入費・事務所費・事務費・人件費	
29	本領収書は、県議会議員北浜 みどり宛のものである  .....領収書.....  -----車室 No.4 -----  入庫時刻 05月31日 12時36分 精算時刻 05月31日 13時20分  受領金額 400円 2022年05月31日13時21分 発行  ----- 24時間パーキング 須磨駅前 -----	共通案分率 100 % それ以外の案分 0% 案分の説明
		案分率

(添付様式7)

## 活動報告書

※政務活動費の透明性確保の観点から可能な限り具体的に記載すること

議員名

北浜 みどり

活動名	意見交換会への参加				
活動概要	○日時	令和4年 5月31日(火)			
	○時間・場所	12:40~13:20 神戸市須磨区			
	○面談者	■■■■氏			
	○内容	ボランティア活動の継続について意見交換			
経費	項目	政活費充当金額	領収書NO	内容	
	駐車場代	400	29	24時間パーキング(100%)	
	給与	20,260	30	■■■■氏(50%)	
	車両リース代	48,180	31	オリックスジドウ(50%)	
	資料購入費	1,887	32	公明新聞(100%)	
	資料購入費	4,300	↓	毎日新聞(100%)	
	合計				
	備考	*添付書類:領収書等			

\*この様式は、「視察・調査活動」、「要請陳情活動」、「県政報告会・要望会等会議の開催」、「研修会への参加」、「意見交換会への参加」、「業務の委託」、「広報紙・誌の発行」等を行った場合等、政務活動費を使用した全ての活動について作成する。  
\*「活動概要」欄には、例えば①活動実施年月日、②場所、③行程、④目的、⑤相手方、⑥参加者、⑦結果・成果⑧広報誌発行部数・配付方法等、具体内容を詳細に記載する。

(添付様式2)

領収書等添付様式【共通】

(令和4年5月分)  
(会派名 自民党 兵庫)  
(議員名 北浜 みどり)

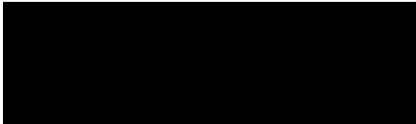
整理 番号	使 途 項 目					
30	給 与   氏	<table border="1"><tr><td data-bbox="1141 392 1316 470">共通案分率</td><td data-bbox="1324 392 1436 470">50% 25%</td></tr><tr><td colspan="2" data-bbox="1141 481 1436 1008">それ以外の案分 案分の説明 全て政務活動に係る ものであるため、 100%充当とする。</td></tr></table> <p style="writing-mode: vertical-rl; position: absolute; left: 695px; top: 290px;">案分率</p> <p style="text-align: center; margin-top: 20px;"><math>40520 \times 50\% = 20260</math></p>	共通案分率	50% 25%	それ以外の案分 案分の説明 全て政務活動に係る ものであるため、 100%充当とする。	
共通案分率	50% 25%					
それ以外の案分 案分の説明 全て政務活動に係る ものであるため、 100%充当とする。						

(添付様式9)

政務活動補助業務 勤務実績表・領収書							
5月分		氏名		備考(時間外勤務等)			
日	曜日	定時勤務					
		開始時刻	終了時刻	休憩等控除時間			
1							
2							
3							
4							
5							
6	金	13:00	17:00		4		
7							
8							
9							
10	火	9:00	12:00		3		
11	水	9:00	12:00		3		
12	木						
13	金	13:00	17:00		4		
14							
15							
16							
17	火	9:00	12:00		3		
18							
19	木	9:00	12:00		3		
20	金	13:00	17:00		4		
21							
22							
23							
24	火	9:00	12:00		3		
25							
26	木	9:00	12:00		3		
27	金	13:00	17:00		4		
28							
29							
30							
31	火	9:00	12:00		3		
計					(A) 37		

議員名 比沙也 (印)

上記のとおり勤務したことを証明します。

**【総支給額の計算】**

① 時給の場合 (A) [37]時間 分] × 単価 [1000円] = 37000 円(B)

① 月額の場合 支給額 = 3520 円(B)

② 時間外勤務手当等 交通費 @320 × 11日 支給額 = 3520 円(C)

③ 総支給額 (B) + (C) = 40520 円(D)

**【実支給額(総支給額 - 諸控除額)の計算】**

(D) - [ 円 ] (所得税・住民税・保険料本人負担額) = 40520 円(E)

左記金額を確かに領収致しました。  
24年5月31日

金 40,520円(E)

住所 [ ]

氏名 [ ]

**【政務活動費充当額の計算】**

○ 給与 総支給額(D) [40520 円] × 案分率 [50%] = 20260 円(F)

○ 保険料等雇用主負担額 総額 [ 円 ] × 案分率 [ % ] = 円(G)

○ 政務活動費充当額の計 (F) + (G) = 20260 円



(添付様式2)

領収書等添付様式【共通】

(令和4年5月分)  
(会派名 自民党兵庫)  
(議員名 北浜 みどり)

整理番号	用途項目				
31	<p data-bbox="268 376 1455 421">調査研究費・研修費・会議費・広報広聴費・要請陳情等活動費・資料作成費・資料購入費・事務所費・事務費・人件費</p> <table border="1" data-bbox="1117 421 1455 1041"><tr><td data-bbox="1117 421 1340 504">共通案分率</td><td data-bbox="1340 421 1455 504">50% 25%</td></tr><tr><td data-bbox="1117 504 1455 1041">それ以外の案分 案分の説明</td><td data-bbox="1117 504 1455 1041">全て政務活動に係るものであるため、100%充当とする。</td></tr></table> <p data-bbox="542 963 837 1052">本領収書は、県議会議員 北浜みどり宛のものである</p> <p data-bbox="438 1097 1045 1142">22--5-31オリックス シットウA 96,360</p> $\begin{array}{r} 96,360 \\ \times \quad 50\% \\ \hline 48,180 \end{array}$	共通案分率	50% 25%	それ以外の案分 案分の説明	全て政務活動に係るものであるため、100%充当とする。
共通案分率	50% 25%				
それ以外の案分 案分の説明	全て政務活動に係るものであるため、100%充当とする。				

**自動車リース契約書**  
(いまりくみ)

貸渡人 (乙)

東京都港区芝三丁目2番8号  
オリックス自動車株式会社御中



契約番号 : 1000-1000-0596-1545

契約締結日 : 2022年 2月 7日

上記の者は、下記および契約条項のとおり契約します。  
甲および連帯保証人は、この契約の成立を促すため  
本書一通を作成し、記名、捺印のうえ、これを乙に差し入れます。

<b>(1) 自動車</b>		<b>(2) リース期間</b>	
車種名 :	トヨタ ハイミ 1200 HYBRID Z 5D 7 AT 2WD 5人	期間 :	60 カ月
型式 :	5AA-A202A		
特別仕様・架装品 :	7本スポーク ホイール、イリウム 17インチ、4N カカア+ETC (取付費用込)、レザーアップグレード+イン、4ドアレザー+RV ワイヤタイプ)	<b>(3) リース種類</b>	基本リース
<b>(4) リース料</b>			
	1回当たりリース料	消費税額、 地方消費税額 (税率) 10 %	合計
① 別枠リース料	0 円	0 円	0 円
② 毎月リース料	43,800 円	4,380 円	48,180 円 ④ 60回
③ ボーナス月加算額	0 円	0 円	0 円 ⑤
総額 (①+②×④+③×⑤)	2,628,000 円	262,800 円	2,890,800 円
<b>(5) 支払条件</b>			
別枠リース料	別途、乙の指定する支払期日までに、乙が指定する銀行口座に振り込むものとします。		
第1回	リース開始日 (乙が承認した場合、第2回リース料と同時に)		
第2回目以降	リース開始月の翌月から毎月末日		
リース月	月	月	
支払方法	口座振替		
<b>(6) リース料に含まれる費用 (○は含み、×は含みません)</b>			
<input checked="" type="checkbox"/> 車両代 (特別仕様・架装品等含む)	<input checked="" type="checkbox"/> 登録諸掛費用	<input checked="" type="checkbox"/> 原状性能割	
<input checked="" type="checkbox"/> 自動車税 (全期間)	<input checked="" type="checkbox"/> 自動車重量税 (全期間)	<input checked="" type="checkbox"/> 自動車損害賠償責任保険料 (全期間)	
<input checked="" type="checkbox"/> 自動車保険料			

**(7) 特約条項**

なる自動車等の物件の売上に、その取引関係上必要な範囲において弊社が提供することに同意します。

第3条 (信用情報機関への登録・利用)  
第4条 (個人情報) 個人信用情報機関 (以下提供機関という) に照会し、乙が、お客様の個人情報が登録されている場合には、お客様の支払能力・返済能力の調査のために、弊社が当該個人情報を利用することにお客さまは同意します。

2. この契約に基づく個人情報、客観的な取引事実が、本条第4項に定める期間中、提供機関に登録され、提供機関および提供機関の加盟会員により、お客さまの支払能力・返済能力に関する調査のために利用されることにお客さまは同意します。

3. 加盟機関、登録情報、登録期間は、以下のとおりです。  
加盟機関：株式会社シー・アイ・シー (CIC)  
〒160-8375 東京都港区西新井1-22-7 新井ファーストウエスト15階  
お問い合わせ先：0570-558-311  
ホームページアドレス：https://www.cic.co.jp/  
登録情報：氏名、生年月日、住所、電話番号、勤務先、勤務先電話番号、運転免許証等の記号番号等、本人を特定するための情報、契約の種類、契約日、契約額、貸付額、商品名およびその支払回数/期間、支払回数等契約に関する情報、利用残高、初賦償還、年間請求予定額、支払日、返済日、延滞等支払遅延に関する情報等。

登録期間：この契約にかかわる申込をした時点で弊社が加盟機関に登録した日から6ヶ月間  
4. この契約にかかわる客観的な取引事実：契約期間および契約終了後5年以内  
5. 借主の支払を遅滞した事実：契約期間中および契約終了後5年以内  
6. 提供機関：以下のとおりです。  
①全国銀行個人信用情報センター  
〒100-8215 東京都千代田区丸の内1-3-1  
電話番号：03-3214-5020  
ホームページアドレス：https://www.xenginkyo.or.jp/  
②株式会社日本信用情報機構 (JICC)  
〒110-0011 東京都中央区北土町1丁目10番14号 住友不動産土野ビル5号階  
電話番号：0570-555-9555  
ホームページアドレス：https://www.jicc.co.jp/  
7. 提供機関の加盟資格、加盟会員企業等の詳細については、各提供機関のホームページをご覧ください。

第5条 (個人情報の開示・訂正・削除)  
お客さまは、弊社に対して、弊社が保有する自己に関する個人データ (以下保有個人データ) を開示、訂正、または弊社が保有しているお客さまの個人データの内容が不正または誤りがある場合には、当該保有個人データの訂正または削除をすることを請求することができます。

2. 開示によりお客さまから保有個人データの開示、または訂正もしくは削除を請求された場合、弊社は、法令に基づいて開示、訂正、削除を行います。

3. お客さまは、加盟機関に対して、第1項と同様に加盟機関が保有する自己に関する個人情報の開示、訂正、削除を請求することができます。

第6条 (貸主等、債権者等への個人情報の提供)  
お客さまは、個人情報を加盟する個人信用情報機関 (個人の支払能力・返済能力に関する情報の提供を受けること等) についてお客さまから同意を得た場合、以下加盟機関 (以下提供機関) に提供する場合、適切な業務の遂行に必要な範囲で第三者に提供する場合 (個人情報を加盟機関に登録すること等) についてお客さまから同意を得た場合に限り、個人情報を (貸主等、債権者等) への個人情報の提供)。  
この契約にかかわる取引につき弊社が保有するお客さまの個人情報をこの契約にかかる取引の成立、利用、引渡、買付引受人への取引関係上必要な範囲において弊社が提供することに同意します。

2. 弊社がこの契約にかかる取引上の権利を第三者に譲渡、質入等する (その譲渡、権利を含む) に際し、弊社が保有するお客さまの個人情報をその買手等に対して提供関係上必要な範囲において弊社が提供することに、お客さまは同意します。

3. この契約にかかわる取引につき弊社が保有するお客さまの個人情報を、この契約の目的と

以上





0001234 001/001

オリックス自動車株式会社

拝啓 時下益々ご清栄のこととお慶び申し上げます。
平素は格別のご高配を賜り、厚く御礼申し上げます。
さて、ご契約いただきました契約のお支払予定をご案内申し上げます。
お引渡しの場合は、下記のお支払期日にご指定の口座よりお引渡しさせていただきます。
預取書は発行いたしませんので、ご了承ください。
なお、消費税額は開始日現在の消費税率で算出しております。 敬具

北濱 みどり

オリックス自動車株式会社

東京都港区芝3-22-8 〒105-8589

様



お問い合わせ先

請求書担当

03-6436-6023

お支払予定表

2022/5/7 作成

Table with 7 columns: 取引種類, 契約番号, 契約日, 開始日, 終了日, お支払回数. Values include 1000-1000-0596-1545, 2022年02月07日, 2022年04月21日, 2027年04月20日, 60回(1ヶ月)

Table with 5 columns: 口座振替, 金融機関名, 預金種類, 口座番号, 登録番号, 車名. Most fields are redacted with black boxes.

Main payment schedule table with 6 columns: 回数, お支払期日, お支払金額(税込), お支払金額(税抜き), 消費税額. Lists 31 payments from 2022/05/31 to 2024/10/31, each for 48,180 JPY (gross) and 43,800 JPY (net), with 4,380 JPY tax.

(添付様式2)

領収書等添付様式【共通】

(令和4年5月分)  
(会派名 自民党兵庫)  
(議員名 北浜 みどり)

整理 番号	使 途 項 目										
	調査研究費・研修費・会議費・広報広聴費・要請陳情等活動費・資料作成費・資料購入費・事務所費・事務費・人件費										
32	新聞購読料 領 収 証		共通案分率 50%								
	北浜 みどり 様		25%								
ご購読ありがとうございます。 下記金額を正に領収いたしました。		領収日 月 日	それ以外の案分								
2022年5月分		領収金額 ¥1,887	案分の説明								
<table border="1"> <thead> <tr> <th>品 名</th> <th>定価(税込)</th> <th>部 数</th> <th>金 額</th> </tr> </thead> <tbody> <tr> <td> </td> <td> </td> <td> </td> <td> </td> </tr> </tbody> </table>		品 名	定価(税込)	部 数	金 額					案分率	全て政務活動に係るものであるため、100%充当とする。
品 名	定価(税込)	部 数	金 額								
<p>その他購読料等 領 収 証</p> <table border="1"> <thead> <tr> <th>品 名</th> <th>定価(税込)</th> <th>部 数</th> <th>金 額</th> </tr> </thead> <tbody> <tr> <td>公明新聞※</td> <td>1,887</td> <td>1</td> <td>1,887</td> </tr> </tbody> </table>		品 名	定価(税込)	部 数	金 額	公明新聞※	1,887	1	1,887		
品 名	定価(税込)	部 数	金 額								
公明新聞※	1,887	1	1,887								
<p>※は軽減税率対象品目です。</p> <p>(10%対象 0) (8%対象 1,887)</p>		R4.5.31支払い									
販売店住所TEL	[Redacted]		店開聖 心取教 定大新								
お申込No.	28159-15711(923)										

読者	03-005-0004-000	No.	041	領 収 証	2022年 5 月度
岸地通2-4-13マイスター灘					
北浜 みどり 事務所様					
銘 柄	部数	金 額	領 収 金 額		
毎 日 新 聞 ※	1	4,300	4,300 円		
※は軽減税率対象であることを示します。 8%対象 4,300 円 内消費税 318 円			上記金額正に領収いたしました。		
毎日新聞 神戸まや販売所 神戸市灘区岸地通2-4-17 TEL: 078-861-2378 FAX: 078-861-2389					

毎度ご愛読ありがとうございます。  
各種金融機関での自動引落もご利用になれます。

R4.5.31支払い

(添付様式2)

領収書等添付様式【共通】

(令和4年6月分)  
(会派名 自民党兵庫)  
(議員名 北浜 みどり)

整理 番号	使 途 項 目																							
/	調査研究費・研修費・会議費・広報広聴費・要請陳情等活動費・資料作成費・資料購入費・事務所費・事務費・人件費																							
	共通案分率	50% 25%																						
機上モータープール		それ以外の案分																						
		案分の説明 全て政務活動に係るものであるため、100%充当とする。																						
領 収 証																								
<table><tr><td>精算機 #05</td><td>A 精算No.000151</td></tr><tr><td>発券機 #01</td><td>発券No.065363</td></tr><tr><td>入庫時刻</td><td>2022年 6月 2日(木) 14:57</td></tr><tr><td>精算時刻</td><td>2022年 6月 2日(木) 15:35</td></tr><tr><td>駐車時間</td><td>0:38</td></tr><tr><td>駐車料金</td><td>A料金 500円</td></tr><tr><td colspan="2">=====</td></tr><tr><td>合 計</td><td>500円</td></tr><tr><td>現金領収額</td><td>500円</td></tr><tr><td>お預り</td><td>1,000円</td></tr><tr><td>お釣り</td><td>500円</td></tr></table>			精算機 #05	A 精算No.000151	発券機 #01	発券No.065363	入庫時刻	2022年 6月 2日(木) 14:57	精算時刻	2022年 6月 2日(木) 15:35	駐車時間	0:38	駐車料金	A料金 500円	=====		合 計	500円	現金領収額	500円	お預り	1,000円	お釣り	500円
精算機 #05	A 精算No.000151																							
発券機 #01	発券No.065363																							
入庫時刻	2022年 6月 2日(木) 14:57																							
精算時刻	2022年 6月 2日(木) 15:35																							
駐車時間	0:38																							
駐車料金	A料金 500円																							
=====																								
合 計	500円																							
現金領収額	500円																							
お預り	1,000円																							
お釣り	500円																							
またのご利用をお待ちしております。																								
本領収書は、県議会議員 北浜みどり宛のものである																								

(添付様式7)

# 活動報告書

※政務活動費の透明性確保の観点から可能な限り具体的に記載すること

議員名	北浜 みどり
-----	--------

活動名	「視察・調査活動」、「要請陳情活動」、「県政報告会・要望会等会議の開催」、「研修会への参加」、「意見交換会への参加」、「業務の委託」、「広報紙・誌の発行」			
活動概要	活動実施年月日	令和 4 年 6 月 2 日 (木)		
	時間・場所	面談者	内容	
	9:00~13:00.			
	神戸灘区	■■■■代	総合福祉センターの場所づくりとして「ゆめのほこ」設立イベント.	
	15:00~15:30			
	神戸中央区	■■■■代	福祉事業への支援について意見交換	
経費	項目	政活費充当金額	領収書NO	内容
	駐車場	500	1	磯上モータ-7-7-11 (100%)
	合計	500		
備考	*添付書類:			

\*この様式は、「視察・調査活動」、「要請陳情活動」、「県政報告会・要望会等会議の開催」、「研修会への参加」、「意見交換会への参加」、「業務の委託」、「広報紙・誌の発行」等を行った場合等、政務活動費を使用した全ての活動について作成する。  
 \*「活動概要」欄には、例えば①活動実施年月日、②場所、③行程、④目的、⑤相手方、⑥参加者、⑦結果・成果⑧広報誌発行部数・配付方法等、具体内容を詳細に記載する。

(添付様式2)

領収書等添付様式【共通】

(令和4年6月分)  
(会派名 自民党 兵庫)  
(議員名 北浜 みどり)

整理番号	使 途 項 目									
	2	調査研究費・研修費・会議費・広報広聴費・要請陳情等活動費・資料作成費・資料購入費・事務所費	<table border="1"> <tr> <td>共通案分率</td> <td>50%</td> </tr> <tr> <td></td> <td>25%</td> </tr> <tr> <td>それ以外の案分</td> <td></td> </tr> <tr> <td>案分の説明</td> <td> <p>全て政務活動に係るものであるため、 100%充<del>当</del>とする。</p> </td> </tr> </table>	共通案分率	50%		25%	それ以外の案分		案分の説明
共通案分率	50%									
	25%									
それ以外の案分										
案分の説明	<p>全て政務活動に係るものであるため、 100%充<del>当</del>とする。</p>									

領収日 2022年06月03日

SHARP  
領 収 証

領収証番号 72898

北浜みどり事務所様

金額		十	百	千	円
				5060	

入金方法  
 1. 現金  
 2. 小切手  
 3. 振込  
 4. 約束手形  
 5. 為替手形  
 振出人

上記金額正に領収致しました。

金額を訂正したもの、複写によらないもの及び領収者印のないものは無効です。  
尚、直射日光や高温・湿気の多い場所での保存はお避け下さい。

(備考)  
廃止回収容器代金

印紙税申告納  
付につき八尾  
税務署承認済

シャープマーケティングシステム株式会社  
〒581-8585 大阪府八尾市北浜町1番72号

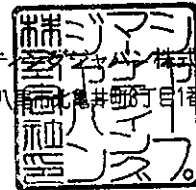

5060  
x 50%  
-----  
2530



(添付様式2)

# 領収書等添付様式【共通】

(令和4年6月分)  
(会派名 自民党 矢野)  
(議員名 北浜 みどり)

整理番号 3	用途項目		調査研究費・研修費・会議費・会費・広報広聴費・要請陳情等活動費・資料購入費・資料作成費・資料購置費・事務所費・(事務費)・人件費	
	発行日:2022年06月03日		共通案分率	50% 25%
支払内訳 カー下		¥4,712	10%対象	¥4,712(内消費税 ¥428)
但し		ケーブル代として。		
領収書		北浜様		
管理No. 0249-402-0000636		伝票No. 0249-402-031583		
上記の金額正に領収いたしました。		株式会社ヤマダデンキ 群馬県高崎市栄町1-1		
※印刷面を内側に折って保管願います。		$4,712 \times 50\% = 2,356$		
印紙税申告納 付につき高崎 税務署承認済				

(添付様式 2)

領収書等添付様式【共通】

(令和4年6月分)  
(会派名 自民党兵庫)  
(議員名 北浜 みどり)

整理 番号	使 途 項 目										
4	調査研究費・研修費・会議費・広報広聴費・要請陳情等活動費・資料作成費・資料購入費・事務所費・事務費・人件費										
	<p style="text-align: center;"><b>EneJet</b></p> <p style="text-align: center;">領内品書(領収書)</p> <p>神戸スタンダード石油株式会社 神戸住吉SS 神戸市東灘区住吉南町3-2-5 TEL:078-851-3197 2022/06/03(金)17:51</p> <p style="text-align: right;">EneKey 様</p> <p>セブ付(OMC) カイン 14096 0000</p> <p>売上 セブ付(OMC) レギュラー 020020 ¥3268 21.36L @153.0 L-2 N-4 4円割引チケット適用(115712) 4円/L,個 割引 済み</p> <hr/> <p>小計 ¥3,268 (10%対象 ¥3,268 内消費税 ¥297) 合計 ¥3,268 承認No. 0679810 支払方法 一括</p> <p style="margin-top: 20px;">本領収書は、県議会議員 北浜みどり宛のものである</p>	<table border="1" style="width: 100%;"> <tr> <td style="width: 50%;">共通案分率</td> <td style="width: 50%; text-align: center;">50%</td> </tr> <tr> <td></td> <td style="text-align: center;">25%</td> </tr> <tr> <td colspan="2">それ以外の案分</td> </tr> <tr> <td colspan="2">案分の説明</td> </tr> <tr> <td colspan="2" style="text-align: center;">           全て政務活動に係る ものであるため、 100%充当とする。         </td> </tr> </table> <p style="writing-mode: vertical-rl; text-orientation: upright;">案分率</p>	共通案分率	50%		25%	それ以外の案分		案分の説明		全て政務活動に係る ものであるため、 100%充当とする。
共通案分率		50%									
	25%										
それ以外の案分											
案分の説明											
全て政務活動に係る ものであるため、 100%充当とする。											
<p style="text-align: right; font-size: 2em;">3,268 × 50% ----- 1,634</p>											

(添付様式2)

領収書等添付様式【共通】

(令和4年6月分)  
(会派名 自民党兵庫)  
(議員名 北浜 みどり)

整理 番号	使 途 項 目
	調査研究費・研修費・会議費・ <u>広報広聴費</u> ・要請陳情等活動費・資料作成費・資料購入費・事務所費・事務費・人件費

5	$16,500 \times 95\% = 15,675$	共通案分率	50%
			25%
		それ以外の案分	
		案分の説明	全て政務活動に係るものであるため、100%充当とする。
		案分率	一律案分率 95% 充当

本領収書は、県議会議員  
北浜みどり宛のものである

1704-06-03 振替

\*16,500 | シャープファイナンス

北浜みどり 様  
〒657-0832  
兵庫県神戸市灘区岸地通2丁目4番地13号

御請求書

請求書番号	202205-001
発行日	2022/05/15

株式会社アスカデザイン  
〒630-0252  
奈良県生駒市山崎町4-10  
サンアイビル3F-1



合計金額	¥	16,500
------	---	--------

項目	数量	単価	金額
月額更新費5月分	1	15,000	15,000
		小計	15,000
		消費税(10%)	1,500
		合計金額	16,500

備考  
6月6日にシャープファイナンスよりのお引き落としになります。

領収書等添付様式【共通】

(令和4年6月分)

(自民党兵庫)

(北浜 みどり)

整理 番号	使 途 項 目	
6	調査研究費・研修費・会議費・広報広聴費・要請陳情等活動費・資料作成費・資料購入費・事務所費・事務費・人件費  本領収書は、県議会議員北浜 みどり宛のものである	共通案分率 100 % それ以外の案分 0% 案分の説明
備考		
<p style="text-align: center;"><b>駐車券</b></p> <p>三ノ宮駅自家用車整理場 三宮ターミナルビル駐車場</p> <ul style="list-style-type: none"><li>・サービス券をお持ちの方は、本券の次に入れて下さい。</li><li>・ICOCAカードによる精算ができます。</li></ul> <p>22-06-04 1-0031 09:09</p> <p>精算06-04 11:05 駐車時間 1時間56分 駐車料金 1,000円 割引 0円</p> <p>前払現金 0円 現金 1,000円 釣銭 0円 NO. 036636</p>		
<p style="text-align: center;"><b>駐車券</b></p> <p style="text-align: center;"> <b>GSPark</b> シマブンビル 06-6202-6003</p> <p>22-06-04 1-0115 16:22</p> <p>精算06-04 20:24 駐車時間 4時間2分 駐車料金 700円 割引 0円</p> <p>前払現金 0円 現金 700円 釣銭 300円 #1-229697</p>		

(添付様式7)

# 活動報告書

※政務活動費の透明性確保の観点から可能な限り具体的に記載すること

議員名

北浜 みどり

活動名

「視察・調査活動」、「要請陳情活動」、「県政報告会・要望会等会議の開催」、「研修会への参加」、「意見交換会への参加」、「業務の委託」、「広報紙・誌の発行」

活動概要

活動実施年月日 令和 4 年 6 月 4 日 (土)

時間・場所

面談者

内容

9:10~  
11:00

神戸市中央区

■■■■氏

政経セミナー打ち合わせ

16:05~  
20:20

神戸市灘区

北浜みどり 政経セミナー開催  
講師 青山繁晴 参議院議員  
テーマ 「昨今の世界情勢」  
挨拶 斎藤元彦 知事  
「県政の方向性」説明

経費

項目

政活費充当金額

領収書NO

内容

馬車場

1,000

6

三宮駅馬車場

〃

700

7

三ツアツビル馬車場

郵送料

97,966

7

(4/26 案内状) 灘郵便局

〃

7,560

8

(5/24 受講票) 水通郵便局

給与

6,500

9

アルバイト ■■■■氏

司会者代

33,000

10

オフィス YUN

(100%)

合計

備考

\*添付書類:

\*この様式は、「視察・調査活動」、「要請陳情活動」、「県政報告会・要望会等会議の開催」、「研修会への参加」、「意見交換会への参加」、「業務の委託」、「広報紙・誌の発行」等を行った場合等、政務活動費を使用した全ての活動について作成する。  
\*「活動概要」欄には、例えば①活動実施年月日、②場所、③行程、④目的、⑤相手方、⑥参加者、⑦結果・成果⑧広報誌発行部数・配付方法等、具体内容を詳細に記載する。

# 令和4(2022)年度 政経セミナー



拝啓 時下ますますご健勝のこととお慶び申し上げます。平素は格別のご支援、ご指導を賜り厚く御礼申し上げます。

さて、ロシアのウクライナ侵攻による緊迫した国際情勢、収束の見えないコロナ感染症、そして頻発する地震など様々な事象が発生しています。

このような時だからこそしっかりとアンテナを張り巡らせ、一人一人が情報を収集し判断の糧とすべきと考えております。

この度、青山 繁晴 参議院議員を灘区にお迎えし、現在の世界状況、特にロシアのウクライナ侵攻について等を中心にご講演をいただきます。

何卒、万障お繰り合わせの上、ご参加下さいます様ご案内申し上げます。

敬具

[講師] 青山 繁晴 参議院議員

[演題] 「昨今の世界情勢」  
～特にウクライナの現状について～

[日時] 令和4年 6月4日(土) 午後6時30分  
(受付 午後6時00分)

[場所] BBプラザ神戸 4階ホール

[会費] 無料

[定員] 先着 120名様

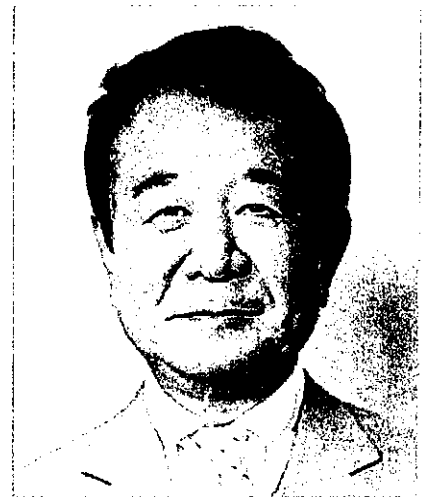

## 参議院議員当選以降プロフィール

2016年11月10日、所属する経済産業委員会の資源エネルギーに関する調査会にて、改正 石油天然ガス・金属鉱物資源機構法の審議で、世耕弘成経済産業大臣(第3次安倍第2次改造内閣)等に対し初めて委員会質問を行った。その後も、所属する拉致問題特別委員会や資源エネルギーに関する調査会にて複数回の質問機会を得て、質問を実施して来た。

2017年5月17日、資源エネルギーに関する調査会のエネルギー調査団として、フランスのフランス電力公社、放射性廃棄物管理機構、国際熱核融合実験炉機構等を視察している。

2019年9月、自民党参議院政策審議副会長、女性局長代理就任。

## お申込み方法：

裏面の用紙にご記入の上 FAX か郵送でお申込み頂くか、メールにてご連絡ください。

Email : [kitahama@green.zaq.jp](mailto:kitahama@green.zaq.jp)

## お申込み締切：

令和4年 5月20日(金)

問い合わせ先 北浜みどり事務所

〒657-0832 神戸市灘区岸地通 2-4-13

TEL 078-801-7102・Fax 078-801-7789

# 令和4年度 北浜みどり政経セミナー 式次第

【日 時】 令和4年6月4日（土）午後6時30分

司会： 

1. 18:30～18:32 開会挨拶  
北浜みどり
2. 18:32～18:40 来賓あいさつ  
末松 信介 参議院議員（5分）  
盛山 正仁 衆議院議員（3分）
3. 18:40～18:55 兵庫県政説明  
齋藤 元彦 兵庫県知事（15分）
4. 19:00～19:55 講 演  
青山 繁晴 参議院議員
5. 19:55～20:00 閉会挨拶

終了

※機材担当： 

(添付様式2)

領収書等添付様式【共通】

(令和4年6月分)  
(会派名 自民党兵庫)  
(議員名 北浜 みどり)

整理 番号	使 途 項 目	
	調査研究費・研修費・ <del>会議費</del> ・ <del>広報費</del> ・ <del>聴費</del> ・要請陳情等活動費・資料作成費・資料購入費・事務所費・事務費・人件費	

7	領収書	共通案分率	50%
			25%
		それ以外の案分	
		案分の説明	全て政務活動に係るものであるため、100%充当とす。
		案分率	

様

[別納引受]  
区内特別基 (定) 10.0g  
@73 1,342通 ¥97,966

---

小 計 ¥97,966

---

郵便物引受合計通数 1,342通  
課税計 (10%) ¥97,966  
(内消費税等 ¥8,906)  
非課税計 ¥0

---

△計 ¥97,966  
お預り クレジット ¥97,966

〒100-8792 日本郵便株式会社  
東京都千代田区大手町2-3-1  
取扱日時：2022年 4月26日 16:24  
発行No. 220426A5982 端P54箱23  
連絡先：灘郵便局  
TEL:0570-070-239

本領収書は、県議会議員  
北浜みどり宛のものである



(添付様式6)

【 自民党兵庫 】  
【 北浜 みどり 】

切手受払簿

NO.

年	月	日	整理 区分	会計 帳簿 番号	摘 要 ※種類、送付数や送付内容等を記載	異動高				現在高	
						受		払		計	
						数量	価格	数量	価格	数量	価格
4	4	26	送付	6-7	政経セミナー案内状送付 神戸市民 1342通×@73 = 97966	1342	97966	1342	97966	0	0
	5	24	送付	6-8	政経セミナー案内状(参加券) 神戸市民 120 × @63 = 7560	120	7560	120	7560	0	0
	6	16	送付	6-22	政経セミナー資料送付 神戸市民 77 × @84 = 6468	77	6468	77	6468	0	0
	6	7	送付	6-14	政経セミナー資料送付 神戸市民 1 × ④400 = 400	1	400	1	400	0	0
					年度計	枚	円	枚	円	枚	円

※年度ごとに集計し、政務活動費収支報告書とともに議長へ提出してください。  
 ※送付は業者発送に限ります。その場合も領収書添付様式の備考欄に送付先、送付内容等を記載願います。  
 ※切手等は郵送の都度、必要枚数を購入することを前提に、月額1万円未満までの購入を可とします。  
 ※送付先、送付内容を必ず記載願います。

(添付様式2)

領収書等添付様式【共通】

(令和4年6月分)  
(会派名 自民党兵庫)  
(議員名 北浜 みどり)

整理 番号	用途項目	
	調査研究費・研修費・会議費・広報広聴費・要請陳情等活動費・資料作成費・資料購入費・事務所費・事務費・人件費	
8	領収書 様	共通案分率 50%
		25%
		それ以外の案分 案分の説明 全て政務活動に係るものであるため、100%充当とする。
		案分率
	<p>通常葉書インク (63円) 120枚 ¥7,560</p> <p>小計 ¥7,560</p> <p>課税計 (10%) ¥0 (内消費税等 ¥0) 非課税計 ¥7,560</p> <p>合計 ¥7,560 お預り クレジット ¥7,560</p>  <p>〒100-8792 日本郵便株式会社 東京都千代田区大手町2-3-1 取扱日時：2022年5月24日 10:31 発行No. 220524J3381 端N81箱01 連絡先：神戸水道筋郵便局 TEL:078-871-8965</p>	<p>本領収書は、県議会議員 北浜みどり宛のものである</p>
	<p>セミナー参加者120名へ 葉書で参加券を送付</p>	

(添付様式2)

領収書等添付様式【共通】

(令和4年6月分)  
(会派名 自民党兵庫)  
(議員名 北浜 みどり)

整理 番号	使 途 項 目		
	調査研究費・研修費	会議費	広報広聴費・要請陳情等活動費・資料作成費・資料購入費・事務所費・事務費・人件費
9	R4. 4/23 給与  [Redacted] 氏	共通案分率	50% 25%
		それ以外の案分 案分の説明	全て政務活動に係るものであるため、100%充当とする。
		案分率	
	政経セミナ - 案内状 発送業務  6時間30分 (6.5) x @1000 = 6,500  (添付様式9参照)		

(添付様式 9)

政務活動補助業務 勤務実績表・領収書							
R4. 4 月分		氏 名		[Redacted Name]			
日	曜日	定時勤務			備考(時間外勤務等)		
		開始時刻	終了時刻	休憩等控除時間	勤務時間数	開始時間	終了時刻
1	金						
2	土						
3	日						
4	月						
5	火						
6	水						
7	木						
8	金						
9	土						
10	日						
11	月						
12	火						
13	水						
14	木						
15	金						
16	土						
17	日						
18	月						
19	火						
20	水						
21	木						
22	金	13:00	14:30		1:30		
23	土	12:00	17:00		5:00		
24	日						
25	月						
26	火						
27	水						
28	木						
29	金						
30	土						
計					(A) 6:30		

上記のとおり勤務したことを証明します。 議員名 比治みどり (印)

【総支給額の計算】

① 時給の場合 (A) [ 6 時間30 分 ] × 単価 [ 1000 円 ] = 6,500 円(B)

①' 月額の場合 支給額 = 円(B)

② 時間外勤務手当等 支給額 = 円(C)

③ 総支給額 (B) + (C) = 円(D)

【実支給額(総支給額 - 諸控除額)の計算】

(D) - [ 円 ] (所得税・住民税・保険料本人負担額) = 6,500 円(E)

金 6,500 円(E)

左記金額を確かに領収致しました。  
2022年4月23日

氏名 [Redacted Name]

【政務活動費充当額の計算】

○ 給与 総支給額(D) [ 6,500 円 ] × 案分率 [ 100% ] = 6,500 円(F)

○ 保険料等雇用主負担額 総額 [ 円 ] × 案分率 [ % ] = 円(G)

○ 政務活動費充当額の計 (F) + (G) = 6,500 円

(添付様式 8)

## 雇 用 契 約 書

ふりがな	[Redacted]	生 年 月 日	[Redacted]
氏 名	[Redacted]	[Redacted]	[Redacted]
現 住 所	[Redacted]	Tel	[Redacted]
下記の条件で契約します			
雇用期間	令和 4年 4月 22日から 令和 4年 4月 23日まで		
雇用形態	正規職員 ・ <u>パートタイム</u> ・ その他		
就業場所	市 町 丁目 番 号 神戸市灘区海岸通2-4-13		
仕事内容	政経セミナー案内状発送業務		
就業時間 (休憩時間)	午前 午後 時 分から 午前 午後 時 分まで (休憩時間は、 時 分から 時 分)		
休 日	土曜日、日曜日、祝祭日、年末及び年始、夏期休暇		
給与(賃金)	月額 , 円 (時給 1,000円)		
給与支払	毎月分を 日に支払い		
給与振込先	現金		
上記契約期間満了をもって本契約を解消する。			
契約書は2通作成し、双方が各1通を保管する。			
令和 4年 4月 22日			
雇用者	兵庫県議会議員 北沢みどり (印)		
被雇用者	[Redacted] (印)		

(添付様式2)

領収書等添付様式【共通】

(令和4年6月分)  
(会派名 自民党兵庫)  
(議員名 北浜 みどり)

整理番号 10	用途項目 調査研究費・研修費・会議費・広報広聴費・要請陳情等活動費・資料作成費・資料購入費・事務所費・事務費・人件費	
	共通案分率	50%
		25%
	それ以外の案分 案分の説明 全て政務活動に係るものであるため、100%充当とする。	
	案分率	

領収証 兵庫県議会議員 北浜みどり様 No. Y-151

★ ¥33,000-

但令和4年度“北浜みどり”政経セミナー”司会・進行費

令和4年6月4日 上記正に領収いたしました

内訳

税抜金額 ¥30,000-  
消費税額等 10% ¥3,000-

収入印紙

コクヨ ウケ-1097

オフィス Y U  
〒657-0025  
神戸市灘区高德町4丁目1-8  
新六甲マンション



御 請 求 書

令和 4年 6月 吉日

兵庫県議会議員 北浜みどり 様

下記のとおり御請求申し上げます

件 名 : 令和4年度“北浜みどり政経セミナー”

オフィス Y U N  
〒657-0035 神戸市灘区高徳町4丁目1-3  
新六甲マンション303  
TEL (090)4280-4504

合計金額		¥ 33,000-		
品 名	数 量	単 価	金 額	
●令和4年度 “北浜みどり政経セミナー” 司会・進行費(消費税含む)		一 式	33,000-	
合 計		¥ 33,000-		
備 考				

(添付様式2)

領収書等添付様式【共通】

(令和4年6月分)  
(会派名 自民党兵庫)  
(議員名 北浜 みどり)

整理番号	使途項目
11	<p>6/6 精算</p> <p>高連料金</p> <p>4/5 神戸～西宮 1,250円</p> <p>4/26 神戸三宮～須磨 630円</p> <p>計 1880円</p>
案分率	共通案分率 50%
	それ以外の案分 案分の説明 全て政務活動に係るものであるため、100%充当とする。





(添付様式7)

## 活動報告書

※政務活動費の透明性確保の観点から可能な限り具体的に記載すること

議員名	北浜 みどり
-----	--------

活動名	「視察・調査活動」、「要請陳情活動」、「県政報告会・要望会等会議の開催」、「研修会への参加」、「意見交換会への参加」、「業務の委託」、「広報紙・誌の発行」			
活動概要	活動実施年月日	令和 4 年 4 月 5 日 (火)		
	時間・場所	面談者	内 容	
	11:00 ~ 12:00	[redacted] 他	多摩県立工業技術センターにてAI誘 導装置の共同研究について意見交換	
	12:05 ~ 13:10	[redacted] 他	フレイル予防について意見交換	
	14:30 ~ 15:00	[redacted] 他	播州織マスクの推量についての件介を依頼致 し医師会へお届けに上がる	
	西宮市	[redacted] 他		
経費	項 目	政活費充当金額	繰入金NO	内 容
	<del>馬車場</del>	<del>600</del>	<del>7</del>	<del>24時間パーク (100%)</del> (R4.4月分決算済み)
	高連代	1,250	11	ETC 利用
	合 計	1,250		
信 者	*添付書類:			

※この様式は、「視察・調査活動」、「要請陳情活動」、「県政報告会・要望会等会議の開催」、「研修会への参加」、「意見交換会への参加」、「業務の委託」、「広報紙・誌の発行」等を行った場合等、政務活動費を使用した全ての活動について作成する。  
 ※「活動概要」欄には、例えば①活動実施年月日、②場所、③行程、④目的、⑤相手方、⑥参加者、⑦結果・成果⑧広報紙発行部数・配付方法等、具体内容を詳細に記載する。

一般社団法人 西宮市医師会



会 長

伊 賀 俊 行

〒662-0913 西宮市染殿町8-3(西宮健康開発センター)  
TEL (0798)26-0662 FAX (0798)26-0664  
E-mail: office@nishinomiya.hyogo.med.or.jp

R4.4

(添付様式 7)

### 活動報告書

※ 政務活動費の透明性確保の観点から可能な限り具体的に記載すること

議員名	北浜 みどり
-----	--------

活動名	「視察・調査活動」、「要請陳情活動」、「県政報告会・要望会等会議の開催」、「研修会への参加」、「意見交換会への参加」、「業務の委託」、「広報紙・誌の発行」			
活動概要	活動実施年月日	令和 4 年 4 月 26 日 (火)		
	時間・場所	面談者	内容	
	9:00~ 10:40			
	神戸市灘区	■■■■代	健康寿命延伸に対する	
		■■■■代	地域住民の取り組みに	
			ついて意見交換	
	14:35~ 15:00			
	神戸市灘区	■■■■代	商店街の活性化について意見交換	
16:00~ 16:35				
神戸市灘区	■■■■代	フィラードの育成について意見交換		
経費	項目	政活費充当金額	領収書NO	内容
	馬車場	1,000	29	レバンテ車水 (100%)
	〃	220	30	タイムズ24(王子公園)
	〃	440		タイムズ24(高徳町)
	郵送料	97,966	31	灘郵便局 (100%)
	高速代		11	ETC利用
合計				
備考	6/4. 政経セミナー案内状送付. *添付書類:			

\*この様式は、「視察・調査活動」、「要請陳情活動」、「県政報告会・要望会等会議の開催」、「研修会への参加」、「意見交換会への参加」、「業務の委託」、「広報紙・誌の発行」等を行った場合等、政務活動費を使用した全ての活動について作成する。  
 \*「活動概要」欄には、例えば①活動実施年月日、②場所、③行程、④目的、⑤相手方、⑥参加者、⑦結果・成果⑧広報誌発行部数・配付方法等、具体内容を詳細に記載する。

(添付様式 2)

領収書等添付様式【共通】

(令和4年6月分)  
(会派名 自民党 兵庫)  
(議員名 北浜 みどり)

整理 番号	使 途 項 目																																					
	調査研究費・研修費・ <del>会費</del> ・広報広聴費・要請陳情等活動費・資料作成費・資料購入費・事務所費・ <del>事務費</del> ・人件費																																					
12	領収書	共通案分率 <span style="border: 1px solid black; border-radius: 50%; padding: 2px;">50%</span> 25%																																				
		それ以外の案分 案分の説明 <del>全て政務活動に係るものであるため、100%充当とする。</del>																																				
	様	案分率 400円 × 50% = 200円 充当相当																																				
	<table border="0"> <tr><td colspan="2">[証紙切手引受]</td></tr> <tr><td>第一種定形外(規格内)</td><td>86.0g</td></tr> <tr><td>@140 1通</td><td>¥140</td></tr> <tr><td colspan="2">-----</td></tr> <tr><td>特殊取扱</td><td>¥260</td></tr> <tr><td>(内訳)</td><td></td></tr> <tr><td>速達</td><td>¥260</td></tr> <tr><td colspan="2">-----</td></tr> <tr><td>小 計</td><td>¥400</td></tr> <tr><td colspan="2">-----</td></tr> <tr><td>郵便物引受合計通数</td><td>1通</td></tr> <tr><td>課税計 (10%)</td><td>¥400</td></tr> <tr><td>(内消費税等)</td><td>¥36</td></tr> <tr><td>非課税計</td><td>¥0</td></tr> <tr><td colspan="2">-----</td></tr> <tr><td>合計</td><td>¥400</td></tr> <tr><td>お預り金額</td><td>¥500</td></tr> <tr><td>おつり</td><td>¥100</td></tr> </table>	[証紙切手引受]		第一種定形外(規格内)	86.0g	@140 1通	¥140	-----		特殊取扱	¥260	(内訳)		速達	¥260	-----		小 計	¥400	-----		郵便物引受合計通数	1通	課税計 (10%)	¥400	(内消費税等)	¥36	非課税計	¥0	-----		合計	¥400	お預り金額	¥500	おつり	¥100	
[証紙切手引受]																																						
第一種定形外(規格内)	86.0g																																					
@140 1通	¥140																																					
-----																																						
特殊取扱	¥260																																					
(内訳)																																						
速達	¥260																																					
-----																																						
小 計	¥400																																					
-----																																						
郵便物引受合計通数	1通																																					
課税計 (10%)	¥400																																					
(内消費税等)	¥36																																					
非課税計	¥0																																					
-----																																						
合計	¥400																																					
お預り金額	¥500																																					
おつり	¥100																																					
	 〒100-8792 日本郵便株式会社 東京都千代田区大手町2-3-1 取扱日時：2022年6月7日 9:03 発行No. 220607A9904 端N97箱02 連絡先：兵庫県庁内郵便局 TEL:078-371-1770	政経セミナー資料 送付																																				
	本領収書は、県議会議員 北浜みどり宛のものである																																					

(添付様式2)

領収書等添付様式【共通】

(令和4年6月分)  
(会派名 自民党兵庫)  
(議員名 北浜 みどり)

整理 番号	使 途 項 目																																											
	調査研究費・研修費・会議費・広報広聴費・要請陳情等活動費・資料作成費・資料購入費・事務所要・事務費・人件費																																											
13	<div style="text-align: center;"> <p>電気料金振込受領証</p> <table border="1"> <tr> <td>4年 5月分</td> <td>金額</td> <td>億</td> <td>千</td> <td>百</td> <td>十</td> <td>万</td> <td>千</td> <td>百</td> <td>十</td> <td>円</td> </tr> <tr> <td></td> <td></td> <td></td> <td></td> <td></td> <td></td> <td>5</td> <td>7</td> <td>3</td> <td>0</td> <td></td> </tr> </table> <p>お振込人 北浜みどりの事務所 様</p> <p>ご使用期間 4月 7日から 5月 9日まで</p> <table border="1"> <tr> <td>おま き番 号</td> <td>日 程 所 番 号</td> <td>消 費 税 等 相 当 額 (再掲)</td> <td>電 気 料 金 内 訳 円</td> </tr> <tr> <td>05:41</td> <td>2472.04.1311</td> <td></td> <td>520円</td> </tr> </table> <table border="1"> <tr> <td>契 種</td> <td>契 約 kVA 又 は kW</td> <td>力 率 %</td> <td>ご 使 用 量 (kWh)</td> <td>電 気 料 金 内 訳 円</td> </tr> <tr> <td>31</td> <td></td> <td></td> <td>202</td> <td>-</td> </tr> </table> <p>燃料費調整額(再掲) +452.54円 再エネ促進賦課金(再掲) 696円</p> <p>ご使用場所 神戸市 灘区 岸地通 2丁目 4-13 マイスター1階</p> <div style="border: 1px solid black; padding: 5px; width: fit-content;"> <p>受付局(金融機関)日附印</p> <p style="text-align: center;">2865</p> </div> <table border="1" style="width: fit-content;"> <tr> <td>神戸料金センター</td> </tr> <tr> <td>0800-777-8810</td> </tr> </table> <p>ご連絡の際は番号をよく お確かめ下さい。</p> <p style="text-align: center;">取 入 印 紙 不 要</p> <p>被振込人 関西電力株式会社(金融機関→お客さま)</p> </div>		4年 5月分	金額	億	千	百	十	万	千	百	十	円							5	7	3	0		おま き番 号	日 程 所 番 号	消 費 税 等 相 当 額 (再掲)	電 気 料 金 内 訳 円	05:41	2472.04.1311		520円	契 種	契 約 kVA 又 は kW	力 率 %	ご 使 用 量 (kWh)	電 気 料 金 内 訳 円	31			202	-	神戸料金センター	0800-777-8810
			4年 5月分	金額	億	千	百	十	万	千	百	十	円																															
						5	7	3	0																																			
おま き番 号	日 程 所 番 号	消 費 税 等 相 当 額 (再掲)	電 気 料 金 内 訳 円																																									
05:41	2472.04.1311		520円																																									
契 種	契 約 kVA 又 は kW	力 率 %	ご 使 用 量 (kWh)	電 気 料 金 内 訳 円																																								
31			202	-																																								
神戸料金センター																																												
0800-777-8810																																												
共通案分率	50%																																											
	25%																																											
それ以外の案分																																												
案分の説明 全て政務活動に係る ものであるため、 100%充当とする。																																												
案分率																																												

5730  
× 50%  
-----  
2865

(添付様式2)

領収書等添付様式【共通】

(令和4年6月分)  
(会派名 自民党 兵庫)  
(議員名 北浜 みどり)

整理番号	用途項目										
14	<p>調査研究費・研修費・会議費・広報広聴費・要請陳情等活動費・資料作成費・資料購入費・事務所費・事務費・人件費</p> <table border="1" data-bbox="1117 436 1460 1064"><tr><td>共通案分率</td><td>50%</td></tr><tr><td></td><td>25%</td></tr><tr><td>それ以外の案分</td><td></td></tr><tr><td>案分の説明</td><td>全て政務活動に係るものであるため、100%充当とする。</td></tr><tr><td>案分率</td><td></td></tr></table> <p>GSパーク六甲道駅前第2 ご利用ありがとうございました</p> <p>《領収書》 [ NO. 4 ] 22年06月11日18:49 --06月11日21:17 駐車料金 ￥600円</p> <p>現金 ￥600円 釣銭 ￥400円 NO.241153</p> <p>本領収書は、県議会議員 北浜みどり宛のものである</p>	共通案分率	50%		25%	それ以外の案分		案分の説明	全て政務活動に係るものであるため、100%充当とする。	案分率	
共通案分率	50%										
	25%										
それ以外の案分											
案分の説明	全て政務活動に係るものであるため、100%充当とする。										
案分率											

(添付様式7)

# 活動報告書

※政務活動費の透明性確保の観点から可能な限り具体的に記載すること

議員名	北浜 みどり
-----	--------

活動名	「視察・調査活動」、「要請陳情活動」、「県政報告会・要望会等会議の開催」、「研修会への参加」、「意見交換会への参加」、「業務の委託」、「広報紙・誌の発行」			
活動概要	活動実施年月日	令和 4 年 6 月 11 日 (土)		
	時間・場所	面談者	内容	
	17:30~ 18:30	■■■■ 氏	地域ボランティア活動について意見交換	
	18:50~ 21:15	■■■■ 氏	明るく社会を作る区民活動の準備状況と意見交換	
	神戸市灘区			
	神戸市灘区			
経費	項目	政活費充当金額	領収書NO	内容
	駐車場	600	14	G8110-7六甲道馬尺前 (100%)
	合計			
備考	*添付書類:			

\*この様式は、「視察・調査活動」、「要請陳情活動」、「県政報告会・要望会等会議の開催」、「研修会への参加」、「意見交換会への参加」、「業務の委託」、「広報紙・誌の発行」等を行った場合等、政務活動費を使用した全ての活動について作成する。  
 \*「活動概要」欄には、例えば①活動実施年月日、②場所、③行程、④目的、⑤相手方、⑥参加者、⑦結果・成果⑧広報誌発行部数・配付方法等、具体内容を詳細に記載する。



(添付様式 2)

領収書等添付様式【共通】

(令和4年6月分)  
(会派名 自民党兵庫)  
(議員名 北浜 みどり)

整理 番号	使 途 項 目	
	調査研究費・研修費・会議費・広報広聴費・要請陳情等活動費・資料作成費・資料購入費・事務所費・事務費・人件費	
15	<p>P. ZONE 六甲道駅前駐車場 極東開発パーキング㈱</p> <p>《 領 収 書 》 [NO. 4] 22年06月13日06:58 --06月13日08:15 駐車料金 200円</p> <p>合計 200円</p> <p>お預り 200円 お釣 0円 NO.082239</p> <p>ウェルブ六甲道 4番街駐車場</p>	<p>共通案分率 50% 25%</p> <p>それ以外の案分 案分の説明 全て政務活動に係る ものであるため、 100%充当とする。</p> <p>案分率</p>
	<p>本領収書は、県議会議員 北浜みどり宛のものである</p>	
	<p>領 収 証</p> <p>入庫日時 2022年06月13日 13時31分 出庫日時 2022年06月13日 14時42分 No.01-000096 券No.01-651701</p> <p>駐車料金(一般) 660円</p> <p>料金計 660円 投入現金 660円 釣銭額 0円 駐車車室番号: 39</p>	<p>本領収書は、県議会議員 北浜みどり宛のものである</p>
	<p>タイムズ24 タイムズ 岸地通第2 0120-70-8924</p> <p>《 領 収 書 》 [NO. 1] 22年06月13日14:50 --06月13日16:24 駐車料金 550円</p> <p>合計 550円</p> <p>お預り 1,000円 お釣 450円 NO.025670</p>	<p>三井のリパーク リパーク神戸篠原北町2丁目 ご利用ありがとうございました。 またのご利用をお待ちしております。 <a href="http://www.repark.jp">http://www.repark.jp</a></p> <p>領 収 書</p> <p>精算機 #01 A 精算No.000097 車室番号(自動車) 14 入庫時刻 2022年6月13日(月) 17:53 精算時刻 2022年6月13日(月) 21:16 駐車料金 A料金 700円 ===== 合計 700円 現金入金額 1,000円 釣銭 300円 現金領収金額 700円</p> <p>本領収書は、県議会議員 北浜みどり宛のものである</p>

本領収書は、県議会議員  
北浜みどり宛のものである

(添付様式7)

# 活動報告書

※政務活動費の透明性確保の観点から可能な限り具体的に記載すること

議員名	北浜 みどり
-----	--------

活動名	「視察(調査活動)」、「要請陳情活動」、「県政報告会・要望会等会議の開催」、「研修会への参加」、「意見交換会への参加」、「業務の委託」、「広報紙・誌の発行」
-----	--

活動概要	活動実施年月日	令和 4 年 6 月 13 日 (月)	
	時間・場所	面談者	内容
	7:00~8:10		
	神戸市灘区		街頭において県政報告を行う
	13:30~14:40		
	神戸市灘区	■■■■氏	「少年法の一部改正について」勉強会に参加
	14:50~16:20	他	
	神戸市灘区		政務活動事務処理
	18:00~21:15		
神戸市灘区	■■■■氏	総合福祉ケアと障害者就労との協働について意見交換	

項目	政活費充当金額	領収書NO	内容
写真車端	200	15	P. ZONE
"	660		ウエルブ六甲道
"	550		タイムズ24
"	700		三井のリパーク
合計	2,110		

備考  
\*添付書類:

\*この様式は、「視察・調査活動」、「要請陳情活動」、「県政報告会・要望会等会議の開催」、「研修会への参加」、「意見交換会への参加」、「業務の委託」、「広報紙・誌の発行」等を行った場合等、政務活動費を使用した全ての活動について作成する。  
\*「活動概要」欄には、例えば①活動実施年月日、②場所、③行程、④目的、⑤相手方、⑥参加者、⑦結果・成果⑧広報誌発行部数・配付方法等、具体内容を詳細に記載する。

# 「少年法の一部改正について」

## ～特定少年の保護観察～

神戸保護観察所  
兵庫県保護司会連合会

### 研修の目的

#### 1 はじめに

我が国の成年年齢は、明治9年以来、20歳とされてきました。近年、憲法改正国民投票の投票権年齢や公職選挙法の選挙権年齢などが18歳と定められるなど、18歳、19歳の人も国政上の重要な事項の判断に参加する政策が進められてきました。

こうした流れを踏まえ、民法も、18歳以上の人を成年として取り扱うのが適当ではないかという議論がなされ、民法改正により、令和4年4月1日から成年年齢が18歳に引き下げられました。

それに伴い、少年法も一部改正されましたが、18歳、19歳の者は特定少年として扱い、引き続き少年法を適用することとした上で、新たな形の保護観察処分を設けることとなりました。そこで、当研修においては、少年法の一部改正の概要を学習するとともに、特定少年に対する新たな保護観察処遇について学んでいただくことを目的とします。

### 研修の進め方

1	はじめに	5分
2	少年法の一部改正について	30分
3	特定少年の保護観察について	30分
4	その他	10分
5	まとめ・質疑応答	15分

(添付様式7)

# 活動報告書

※政務活動費の透明性確保の観点から可能な限り具体的に記載すること

議員名	北浜 みどり
-----	--------

活動名	「視察(調査活動)」、「要請陳情活動」、「県政報告会・要望会等会議の開催」、「研修会への参加」、「意見交換会への参加」、「業務の委託」、「広報紙・誌の発行」			
活動概要	活動実施年月日	令和 4 年 6 月 14 日 (火)		
	時間・場所	面談者	内容	
	13:00~ 14:00			
	神戸灘区	■■■■ 氏	政経セミナー他、県政報告会について意見交換	
	14:55~ 15:25			
	神戸東灘区	■■■■ 氏	ジゴブコークについて意見交換	
経費	項目	政活費充当金額	領収書NO	内容
	馬車場	300	) 16	阪高ファイブパーク (100%)
	"	400		三井d1110パーク (100%)
	事務用品 (コピー用紙)	2,283	17	アマゾン (50%)
	"	1,030	18	アマゾン (50%)
	合計	4,013		
	備考	*添付書類:		

\*この様式は、「視察・調査活動」、「要請陳情活動」、「県政報告会・要望会等会議の開催」、「研修会への参加」、「意見交換会への参加」、「業務の委託」、「広報紙・誌の発行」等を行った場合等、政務活動費を使用した全ての活動について作成する。  
 \*「活動概要」欄には、例えば①活動実施年月日、②場所、③行程、④目的、⑤相手方、⑥参加者、⑦結果・成果⑧広報誌発行部数・配付方法等、具体内容を詳細に記載する。

(添付様式 2)

領 収 書 等 添 付 様 式 【 共 通 】

(令和4年 6月分)  
(会派名 自民党 兵庫)  
(議員名 北浜 みどり)

整理 番号	使 途 項 目																					
	調査研究費・研修費・会議費・広報広聴費・要請陳情等活動費・資料作成費・資料購入費・事務所費・事務費・人件費																					
16		<table border="1" style="width: 100%;"> <tr> <td style="width: 50%;">共通案分率</td> <td style="width: 50%;">50%</td> </tr> <tr> <td></td> <td>25%</td> </tr> <tr> <td colspan="2">それ以外の案分</td> </tr> <tr> <td colspan="2">案分の説明</td> </tr> <tr> <td colspan="2">全て政務活動に係るものであるため、100%充当とする。</td> </tr> <tr> <td style="text-align: center;">案分率</td> <td></td> </tr> </table>	共通案分率	50%		25%	それ以外の案分		案分の説明		全て政務活動に係るものであるため、100%充当とする。		案分率									
	共通案分率	50%																				
	25%																					
それ以外の案分																						
案分の説明																						
全て政務活動に係るものであるため、100%充当とする。																						
案分率																						
<p>阪 高 フ ァ イ ン パ ー ク 岩 屋 緊 急 連 絡 先 06-6765-8688</p> <p>☆ 領 収 証 ☆</p> <p style="text-align: right;">No. 08</p> <p>入 庫 22/06/14 12:48:56      <b>本領収書は、県議会議員</b> 精 算 22/06/14 14:06:41      <b>北浜みどり宛のものである</b></p> <p>現 金                              3 0 0 円</p>																						
 <p>リパーク阪神御影駅前 ご利用ありがとうございました。 またのご利用をお待ちしております。 <a href="http://www.repark.com">http://www.repark.com</a></p> <p style="text-align: center;">領 収 書</p> <table style="width: 100%;"> <tr> <td>精算機 #01</td> <td style="text-align: right;">A 精算No.000089</td> </tr> <tr> <td>車室番号 (自動車)</td> <td style="text-align: right;">5</td> </tr> <tr> <td>入庫時刻</td> <td style="text-align: right;">2022年 6月14日(火) 14:51</td> </tr> <tr> <td>精算時刻</td> <td style="text-align: right;">2022年 6月14日(火) 15:26</td> </tr> <tr> <td>駐車料金</td> <td style="text-align: right;">A料金 400円</td> </tr> <tr> <td colspan="2" style="text-align: center;">=====</td> </tr> <tr> <td>合 計</td> <td style="text-align: right;">400円</td> </tr> <tr> <td>現金入金額</td> <td style="text-align: right;">400円</td> </tr> <tr> <td>釣銭</td> <td style="text-align: right;">0円</td> </tr> <tr> <td>現金領収金額</td> <td style="text-align: right;">400円</td> </tr> </table> <p style="text-align: center;"><b>本領収書は、県議会議員 北浜みどり宛のものである</b></p>			精算機 #01	A 精算No.000089	車室番号 (自動車)	5	入庫時刻	2022年 6月14日(火) 14:51	精算時刻	2022年 6月14日(火) 15:26	駐車料金	A料金 400円	=====		合 計	400円	現金入金額	400円	釣銭	0円	現金領収金額	400円
精算機 #01	A 精算No.000089																					
車室番号 (自動車)	5																					
入庫時刻	2022年 6月14日(火) 14:51																					
精算時刻	2022年 6月14日(火) 15:26																					
駐車料金	A料金 400円																					
=====																						
合 計	400円																					
現金入金額	400円																					
釣銭	0円																					
現金領収金額	400円																					

(添付様式2)

領収書等添付様式【共通】

(令和4年6月分)  
(会派名 自民党 兵庫)  
(議員名 北浜 みどり)

整理 番号	使 途 項 目										
17	調査研究費・研修費・会議費・広報広聴費・要請陳情等活動費・資料作成費・資料購入費・事務所費・事務費・人件費										
	<p>本領収書は、県議会議員 北浜みどり宛のものである</p> <p>amazon.co.jp</p> <p>注文番号503-0836016-2001451の領収書 このページを印刷してご利用ください。</p> <p>発行日: 2022年6月14日 注文日: 2022年6月11日 Amazon.co.jp 注文番号: 503-0836016-2001451 ご請求額: ￥4,567</p> <p>2022年6月12日に発送済み</p> <table border="0"> <tr> <td>注文商品</td> <td>価格</td> </tr> <tr> <td>1点 コクヨコピー用紙 PPC用紙 共用紙 FSC認証 64G 500枚 B5 KB-35N 販売: アマゾンジャパン合同会社</td> <td>¥ 525</td> </tr> <tr> <td>コンディション: 新品 1点 エーワンラベルシール 宛名 ラベル 用紙 作業しやすい加工 角丸 24面 100シート 73424 販売: アマゾンジャパン合同会社</td> <td>¥ 3,000</td> </tr> <tr> <td>コンディション: 新品 1点 コクヨコピー用紙 A3 紙厚0.09mm 500枚 FSC認証 KB-38N 販売: アマゾンジャパン合同会社</td> <td>¥ 1,342</td> </tr> <tr> <td>コンディション: 新品</td> <td></td> </tr> </table> <p>お届け先住所: 北浜みどり 657-0832 兵庫県 神戸市灘区岸地通2-4-13 北浜みどり事務所</p> <p>配送方法: お届け日時指定便</p>	注文商品	価格	1点 コクヨコピー用紙 PPC用紙 共用紙 FSC認証 64G 500枚 B5 KB-35N 販売: アマゾンジャパン合同会社	¥ 525	コンディション: 新品 1点 エーワンラベルシール 宛名 ラベル 用紙 作業しやすい加工 角丸 24面 100シート 73424 販売: アマゾンジャパン合同会社	¥ 3,000	コンディション: 新品 1点 コクヨコピー用紙 A3 紙厚0.09mm 500枚 FSC認証 KB-38N 販売: アマゾンジャパン合同会社	¥ 1,342	コンディション: 新品	
注文商品	価格										
1点 コクヨコピー用紙 PPC用紙 共用紙 FSC認証 64G 500枚 B5 KB-35N 販売: アマゾンジャパン合同会社	¥ 525										
コンディション: 新品 1点 エーワンラベルシール 宛名 ラベル 用紙 作業しやすい加工 角丸 24面 100シート 73424 販売: アマゾンジャパン合同会社	¥ 3,000										
コンディション: 新品 1点 コクヨコピー用紙 A3 紙厚0.09mm 500枚 FSC認証 KB-38N 販売: アマゾンジャパン合同会社	¥ 1,342										
コンディション: 新品											
<p>支払い情報</p> <p>支払い方法: Amazon MasterCard クラシック [REDACTED] 一括払い</p> <p>請求先住所: 北浜みどり 657-0832 兵庫県 神戸市灘区岸地通2-4-13 北浜みどり事務所</p> <p>クレジットカードへの請求</p> <p>MasterCard [REDACTED] 2022年6月12日: ￥4,567</p> <p>商品の小計: ￥4,867 送料・手数料: ￥0 注文合計: ￥4,867 割引: -￥300 ご請求額: ￥4,567</p> <p style="text-align: right;">4567% x 50% 2,283</p>											

(添付様式2)

領収書等添付様式【共通】

(令和4年6月分)  
(会派名 自民党 兵庫)  
(議員名 北浜 みどり)

整理 番号	使 途 項 目	
	調査研究費・研修費・会議費・広報広聴費・要請陳情等活動費・資料作成費・資料購入費・事務所費・事務費・人件費	
18	<p>本領収書は、県議会議員 北浜みどり宛のものである</p> <p>amazon.co.jp</p> <p>注文番号503-8151306-3466209の領収書（再発行） <u>このページを印刷してご利用ください。</u></p> <p>再発行日：2022年6月14日 注文日：2022年5月8日 Amazon.co.jp 注文番号：503-8151306-3466209 ご請求額：¥ 2,060</p> <p>2022年5月9日に発送済み</p> <p>注文商品 1点 APP 高白色 ホワイトコピー用紙 A4 白色度93% 紙厚0.09mm 2500枚(500枚×5冊) PEFC認証 販売：アマゾンジャパン合同会社 コンディション：新品</p> <p>お届け先住所： 北浜みどり 657-0832 兵庫県 神戸市灘区岸地通2-4-13 北浜みどり事務所</p> <p>配送方法： お届け日時指定便</p> <p>支払い方法： Amazon MasterCard クラシック <span style="background-color: black; color: black;">XXXXXXXXXXXXXXXXXXXX</span> 一括払い</p> <p>請求先住所： 北浜みどり 657-0832 兵庫県 神戸市灘区岸地通2-4-13 北浜みどり事務所</p> <p>クレジットカードへの請求</p>	<p>共通案分率</p> <p>50% 25%</p> <p>それ以外の案分</p> <p>案分の説明</p> <p>全て政務活動に係る ものであるため、 100%充当とする。</p> <p>案分率</p>
		<p>商品の小計：¥ 2,060 配送料・手数料： ¥ 0 注文合計：¥ 2,060 ご請求額：¥ 2,060</p> <p>MasterCard <span style="background-color: black; color: black;">XXXXXXXXXXXXXXXXXXXX</span> 2022年5月9日：¥ 2,060</p> <p style="text-align: right;"> <math display="block">\begin{array}{r} 2060 \\ \times 50\% \\ \hline 1030 \end{array}</math> </p>

(添付様式2)

領収書等添付様式【共通】

(令和4年6月分)  
(会派名 自民党 兵庫)  
(議員名 北浜 みどり)

整理 番号	使 途 項 目	
19	調査研究費・研修費・会議費・広報広聴費・要請陳情等活動費・資料作成費・資料購入費・事務所費・事務費・人件費	
GSパーク六甲道駅前第2 ご利用ありがとうございました  《 領 収 書 》 22年06月15日09:46 -- 06月15日13:02 駐車料金 ￥800円  現金 ￥800円 釣銭 ￥200円 NO.241351  本領収書は、県議会議員 北浜みどり宛のものである		共通案分率 50% 25%
		それ以外の案分 案分の説明 全て政務活動に係る ものであるため、 100%充当とする。  案分率
<p>.....領収書.....</p> <p>-----車室 No.5 -----</p> <p>入庫時刻 06月15日 13時39分 精算時刻 06月15日 15時02分</p> <p>受領金額 500円 2022年06月15日15時03分 発行</p> <p>----- タイムパーキング 菅原通3丁目 -----</p> <p>本領収書は、県議会議員 北浜みどり宛のものである</p>		



(添付様式7)

# 活動報告書

※政務活動費の透明性確保の観点から可能な限り具体的に記載すること

議員名	北浜 みどり
-----	--------

活動名	「視察・調査活動」、「要請陳情活動」、「県政報告会・要望会等会議の開催」、「研修会への参加」、「意見交換会への参加」、「業務の委託」、「広報紙・誌の発行」
-----	---

活動概要	活動実施年月日	令和 4 年 6 月 15 日 (水)	
	時間・場所	面談者	内 容
	9:50~ 12:00		
	神戸市灘区		政務活動 事務処理
	13:40~ 15:00		
	神戸市兵庫区	■■■■ 代地	高齢者の自立訓練について意見交換

経費	項目	政活費充当金額	領収書NO	内 容
		馬車場	800	) 19
	〃	500	タイムパーキング	
	合 計	1,300		

備考 \*添付書類:

\*この様式は、「視察・調査活動」、「要請陳情活動」、「県政報告会・要望会等会議の開催」、「研修会への参加」、「意見交換会への参加」、「業務の委託」、「広報紙・誌の発行」等を行った場合等、政務活動費を使用した全ての活動について作成する。  
 \*「活動概要」欄には、例えば①活動実施年月日、②場所、③行程、④目的、⑤相手方、⑥参加者、⑦結果・成果⑧広報誌発行部数・配付方法等、具体内容を詳細に記載する。

(添付様式2)

領収書等添付様式【共通】

(令和4年6月分)  
(会派名 自民党兵庫)  
(議員名 北浜 みどり)

整理 番号	用途項目	
	調査研究費・研修費 <del>会議費</del> ・広報広聴費・要請陳情等活動費・資料作成費・資料購入費・事務所費 <del>事務費</del> ・人件費	
20	領収書 様	共通案分率 <span style="border: 1px solid black; border-radius: 50%; padding: 2px;">50%</span> 25%
		それ以外の案分 案分の説明 <del>全て政務活動に係るものであるため、100%充当とする。</del>
		案分率  6468円 × 50% = 3234円を充当

[別納引受]		
第一種定形 @84	77通	19.0g ¥6,468
-----		
小計		¥6,468
郵便物引受合計通数	77通	
課税計(10%)		¥6,468
(内消費税等)		¥588
非課税計		¥0
△計		¥6,468
合計		¥6,468
お預り	クレジット	¥6,468

〒100-8792 日本郵便株式会社  
東京都千代田区大手町2-3-1  
取扱日時：2022年6月16日 9:11  
発行No. 220616A1064 端N26箱71  
連絡先：兵庫県庁内郵便局  
TEL:078-371-1770

本領収書は、県議会議員  
北浜みどり宛のものである

(添付様式7)

# 活動報告書

※政務活動費の透明性確保の観点から可能な限り具体的に記載すること

議員名	北浜 みどり
-----	--------

活動名	「視察・調査活動」、「要請陳情活動」、「県政報告会・要望会等会議の開催」、「研修会への参加」、「意見交換会への参加」、「業務の委託」、「広報紙・誌の発行」		
	活動実施年月日 令和 4 年 6 月 16 日 (木)		
活動概要	時間・場所	面談者	内 容
	9:00~13:00		
	神戸市中央区		常任委員会
	13:00~14:00		
	神戸市中央区		「フィンランド勉強会」 講師 堀内 広報官
	16:00~ 16:35		
	神戸市灘区	■■■■代	総合福祉センター「ゆめのほ」運営について意見交換
	項目	政活費充当金額	領収書NO
郵送料	3,234	20	(政経セシテ一資料)県庁内郵便局(50%)
駐車場代	200	21	COIN PARK (100%)
合計			
備考	*添付書類:		

\*この様式は、「視察・調査活動」、「要請陳情活動」、「県政報告会・要望会等会議の開催」、「研修会への参加」、「意見交換会への参加」、「業務の委託」、「広報紙・誌の発行」等を行った場合等、政務活動費を使用した全ての活動について作成する。  
 \*「活動概要」欄には、例えば①活動実施年月日、②場所、③行程、④目的、⑤相手方、⑥参加者、⑦結果・成果⑧広報誌発行部数・配付方法等、具体内容を詳細に記載する。

(添付様式2)

領収書等添付様式【共通】

(令和4年6月分)  
(会派名 自民党 兵庫)  
(議員名 北浜 みどり)

整理番号	使途項目																											
21	<p data-bbox="268 398 1458 427">調査研究費・研修費・会議費・広報広聴費・要請陳情等活動費・資料作成費・資料購入費・事務所費・事務費・人件費</p> <table border="1" data-bbox="1117 434 1458 1055"><tr><td data-bbox="1117 434 1161 1055" rowspan="3">案分率</td><td data-bbox="1161 434 1342 517">共通案分率</td><td data-bbox="1342 434 1458 517">50%</td></tr><tr><td data-bbox="1161 517 1342 600"></td><td data-bbox="1342 517 1458 600">25%</td></tr><tr><td data-bbox="1161 600 1458 1055">それ以外の案分 案分の説明 全て政務活動に係るものであるため、100%充当とする。</td><td data-bbox="1342 600 1458 1055"></td></tr></table> <p data-bbox="491 860 874 927"><b>COIN PARK</b></p> <p data-bbox="507 936 852 965">コインパーク水道筋一丁目</p> <p data-bbox="603 981 772 1010">領収証</p> <table data-bbox="478 1032 874 1301"><tr><td>精算機 #01</td><td>A 精算No.000180</td></tr><tr><td>車室番号 (自動車)</td><td>3</td></tr><tr><td>入庫時刻</td><td>2022年 6月16日(木) 16:00</td></tr><tr><td>精算時刻</td><td>2022年 6月16日(木) 16:39</td></tr><tr><td>駐車料金</td><td>A料金 200円</td></tr><tr><td colspan="2">=====</td></tr><tr><td>合計</td><td>200円</td></tr><tr><td>現金領収金額</td><td>200円</td></tr><tr><td>現金入金額</td><td>200円</td></tr><tr><td>釣銭</td><td>0円</td></tr></table> <p data-bbox="496 1323 874 1352">またのご利用をお待ちしております。</p> <p data-bbox="963 1263 1257 1339">本領収書は、県議会議員 北浜みどり宛のものである</p>	案分率	共通案分率	50%		25%	それ以外の案分 案分の説明 全て政務活動に係るものであるため、100%充当とする。		精算機 #01	A 精算No.000180	車室番号 (自動車)	3	入庫時刻	2022年 6月16日(木) 16:00	精算時刻	2022年 6月16日(木) 16:39	駐車料金	A料金 200円	=====		合計	200円	現金領収金額	200円	現金入金額	200円	釣銭	0円
案分率	共通案分率		50%																									
			25%																									
	それ以外の案分 案分の説明 全て政務活動に係るものであるため、100%充当とする。																											
精算機 #01	A 精算No.000180																											
車室番号 (自動車)	3																											
入庫時刻	2022年 6月16日(木) 16:00																											
精算時刻	2022年 6月16日(木) 16:39																											
駐車料金	A料金 200円																											
=====																												
合計	200円																											
現金領収金額	200円																											
現金入金額	200円																											
釣銭	0円																											

(添付様式2)

領収書等添付様式【共通】

(令和4年6月分)  
(会派名 自民党 兵庫)  
(議員名 北浜 みどり)

整理番号	用途項目																														
22	<p data-bbox="263 398 1461 430">調査研究費・研修費・会議費・広報広聴費・要請陳情等活動費・資料作成費・資料購入費・事務所費・事務費・人件費</p> <table border="1" data-bbox="1117 436 1461 1057"><tr><td>共通案分率</td><td>50%</td></tr><tr><td></td><td>25%</td></tr><tr><td>それ以外の案分</td><td></td></tr><tr><td>案分の説明</td><td>全て政務活動に係るものであるため、100%充当とする。</td></tr></table> <p data-bbox="517 786 919 846" style="text-align: center;"><b>王子公園駐車場</b></p> <p data-bbox="632 913 799 947" style="text-align: center;"><b>領収証</b></p> <table data-bbox="507 967 901 1265"><tr><td>精算機 #01</td><td>A 精算No.000042</td></tr><tr><td>発券機 #02</td><td>発券No.054061</td></tr><tr><td>入庫時刻</td><td>2022年 6月18日(土) 09:01</td></tr><tr><td>出庫時刻</td><td>2022年 6月18日(土) 11:19</td></tr><tr><td>駐車時間</td><td>2:18</td></tr><tr><td>駐車料金</td><td>A料金 700円</td></tr><tr><td colspan="2">=====</td></tr><tr><td>合計</td><td>700円</td></tr><tr><td>現金領収額</td><td>700円</td></tr><tr><td>お預り</td><td>1,000円</td></tr><tr><td>お釣り</td><td>300円</td></tr></table> <p data-bbox="517 1281 901 1314" style="text-align: center;">またのご利用をお待ちしております。</p> <p data-bbox="1013 1214 1300 1292" style="text-align: right;"><b>本領収書は、県議会議員 北浜みどり宛のものである</b></p>	共通案分率	50%		25%	それ以外の案分		案分の説明	全て政務活動に係るものであるため、100%充当とする。	精算機 #01	A 精算No.000042	発券機 #02	発券No.054061	入庫時刻	2022年 6月18日(土) 09:01	出庫時刻	2022年 6月18日(土) 11:19	駐車時間	2:18	駐車料金	A料金 700円	=====		合計	700円	現金領収額	700円	お預り	1,000円	お釣り	300円
共通案分率	50%																														
	25%																														
それ以外の案分																															
案分の説明	全て政務活動に係るものであるため、100%充当とする。																														
精算機 #01	A 精算No.000042																														
発券機 #02	発券No.054061																														
入庫時刻	2022年 6月18日(土) 09:01																														
出庫時刻	2022年 6月18日(土) 11:19																														
駐車時間	2:18																														
駐車料金	A料金 700円																														
=====																															
合計	700円																														
現金領収額	700円																														
お預り	1,000円																														
お釣り	300円																														

(添付様式7)

# 活動報告書

※政務活動費の透明性確保の観点から可能な限り具体的に記載すること

議員名	北浜 みどり
-----	--------

活動名	「視察・調査活動」、「要請陳情活動」、「県政報告会・要望会等会議の開催」、「研修会への参加」、「意見交換会への参加」、「業務の委託」、「広報紙・誌の発行」			
	活動実施年月日 令和 4 年 6 月 18 日 (土)			
活動概要	時間・場所	面談者	内 容	
	9:00~ 11:15			
	神戸市灘区	■■■■氏	王子動物園市民サミット参加	
経費	項目	政活費充当金額	領収書NO	内 容
	駐車場	700	22	王子公園駐車場 (100%)
	合計			
備考	*添付書類:			

\*この様式は、「視察・調査活動」、「要請陳情活動」、「県政報告会・要望会等会議の開催」、「研修会への参加」、「意見交換会への参加」、「業務の委託」、「広報紙・誌の発行」等を行った場合等、政務活動費を使用した全ての活動について作成する。  
\*「活動概要」欄には、例えば①活動実施年月日、②場所、③行程、④目的、⑤相手方、⑥参加者、⑦結果・成果⑧広報誌発行部数・配付方法等、具体内容を詳細に記載する。



縮小・廃止だけじゃない

# 「動物ファースト」

という新しい選択

緑を増やし、

風通しを良くし自然環境に合わせた

～安全重視の動物園へ～

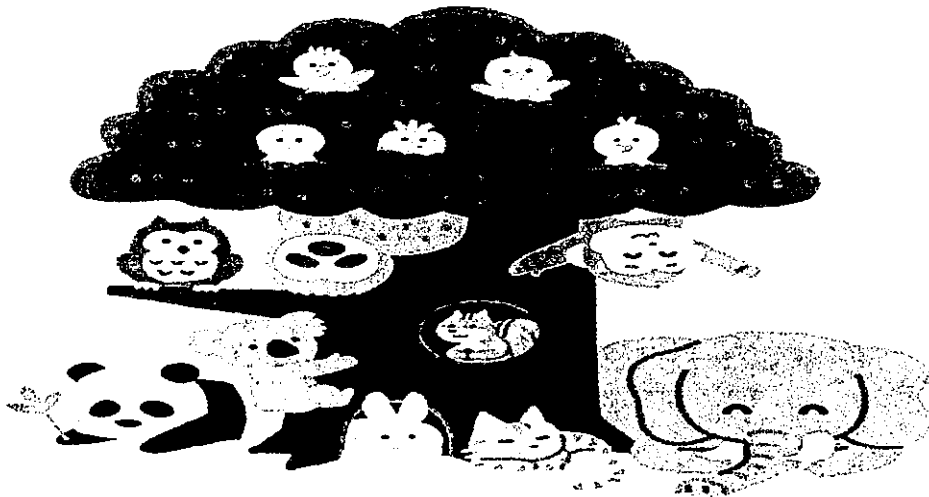

6月18日(土)

王子動物園動物園ホール 10時～11時40分

「第一回王子動物園市民サミット」開催  
子どもが安心して楽しめる動物ファーストの動物園  
を考えましょう。(参加費 無料)サミットの詳細は  
twitter、Instagram 王子動物園市民サミット内で公  
開します。

主催 王子動物園市民サミット

2022年6月18日(土)  
10時00分~11時40分

## 第1回 王子動物園市民サミットプログラム

1. 開会宣言
2. ズーラシアンブラスからの贈り物 No1
3. 開会の挨拶
4. 動物たちが教えてくれる10のこと
5. 当サミットの主旨
6. 来賓挨拶
7. 休憩
8. ズーラシアンブラスからの贈り物 No2
9. 動物園が果たす役割とは
10. 王子動物園市民サミットからの提案
11. ズーラシアンブラスからの贈り物 No3
12. 閉会宣言



# 王子動物園市民サミットの目標

## 1. 動物園の役割（日本動物園水族館協会）

(1) 種の保存

(2) 環境教育

(3) 調査研究

(4) レクリエーション

現在

動物園を、直接規定した法律が無い為、  
各動物園に、この4つの役割が委ねられている。

現在、環境省で、「動物園等の公的機能推進方策の検討」を始めています。

「認定動物園制度」を審議中です。（リニューアルに間に合わない）



種の保存、生物多様性保全の為、動物園保護法が必須となります。

## 2. 動物園の動物の住環境整備

動物園で安全に動物が暮らせるようにバックヤードを広くする。

(1) 睡眠

(2) ケガ、病気の治療

(3) 妊娠時～子育て

広い住環境でストレスなく過ごせる事が必須。  
現在、動物園の動物の住環境は各動物園の判断に  
委ねられている。

## 3. 結論

動物園の動物保護の為

「兵庫県神戸市動物園条例」の交付を強く要望します。

(裏面に続きます)

(添付様式 2)

領収書等添付様式【共通】

(令和4年6月分)  
(会派名 自民党兵庫)  
(議員名 北浜 みどり)

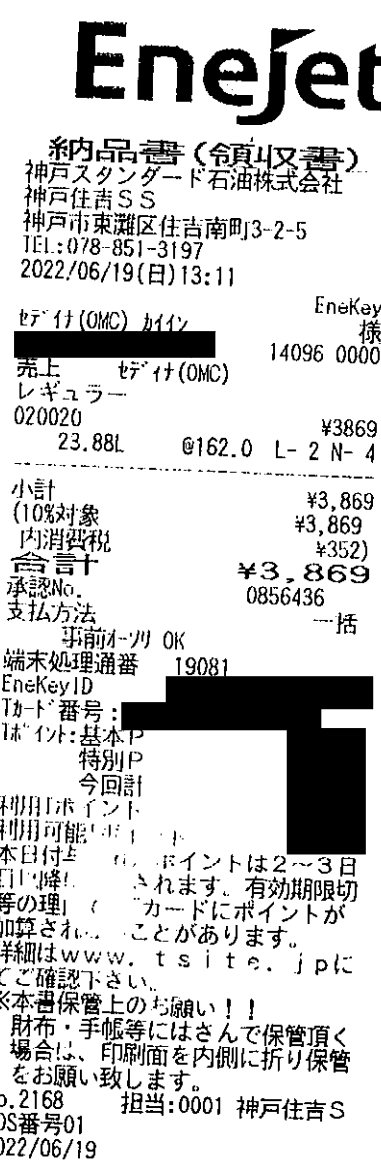
整理 番号	使 途 項 目									
	調査研究費・研修費・会議費・広報広聴費・要請陳情等活動費・資料作成費・資料購入費・事務所費・事務費・人件費									
23		<table border="1"> <tr> <td>共通案分率</td> <td>50%</td> </tr> <tr> <td></td> <td>25%</td> </tr> <tr> <td>それ以外の案分</td> <td></td> </tr> <tr> <td>案分の説明</td> <td> <p>全て政務活動に係るものであるため、100%充当とする。</p> </td> </tr> </table>	共通案分率	50%		25%	それ以外の案分		案分の説明	<p>全て政務活動に係るものであるため、100%充当とする。</p>
		共通案分率	50%							
	25%									
それ以外の案分										
案分の説明	<p>全て政務活動に係るものであるため、100%充当とする。</p>									
	案分率									

本領収書は、県議会議員  
北浜みどり宛のものである

3869  
x 50%

1.934

(添付様式2)

領収書等添付様式【共通】

(令和4年6月分)  
(会派名 自民党 兵庫)  
(議員名 北浜 みどり)

整理 番号	使 途 項 目								
24	<p>調査研究費・研修費・会費・広報広聴費・要請陳情等活動費・資料作成費・資料購入費・事務所費・事務費・人件費</p> <table border="1"><tr><td>共通案分率</td><td>50%</td></tr><tr><td></td><td>25%</td></tr><tr><td>それ以外の案分</td><td></td></tr><tr><td>案分の説明</td><td>全て政務活動に係るものであるため、100%充当とする。</td></tr></table> <p style="text-align: center;">P. ZONE 六甲道駅前駐車場 極東開発パーキング㈱</p> <p style="text-align: center;">《 領 収 書 》</p> <p style="text-align: right;">[NO. 4]</p> <p>22年06月20日06:56 --06月20日08:12 駐車料金 200円</p> <p>合計 200円</p> <p>お預り 200円 お釣 0円 NO.082460</p> <p style="text-align: center;">本領収書は、県議会議員 北浜みどり宛のものである</p>	共通案分率	50%		25%	それ以外の案分		案分の説明	全て政務活動に係るものであるため、100%充当とする。
共通案分率	50%								
	25%								
それ以外の案分									
案分の説明	全て政務活動に係るものであるため、100%充当とする。								

(添付様式7)

# 活動報告書

※政務活動費の透明性確保の観点から可能な限り具体的に記載すること

議員名	北浜 みどり
-----	--------

活動名	「視察・調査活動」、「要請陳情活動」、「県政報告会・要望会等会議の開催」、「研修会への参加」、「意見交換会への参加」、「業務の委託」、「広報紙・誌の発行」			
活動概要	活動実施年月日	令和 4 年 6 月 20 日 (月)		
	時間・場所	面談者	内容	
	7:00~8:10			
	神戸市灘区		街頭にて県政報告を行う	
経費	項目	政活費充当金額	領収書NO	内容
	駐車場	200	24	P. ZONE (100%)
	家賃	60,000	25	セゾン住連.) (50%) みよび銀行
	振込代	55		
合計				
備考	*添付書類:			

\*この様式は、「視察・調査活動」、「要請陳情活動」、「県政報告会・要望会等会議の開催」、「研修会への参加」、「意見交換会への参加」、「業務の委託」、「広報紙・誌の発行」等を行った場合等、政務活動費を使用した全ての活動について作成する。  
\*「活動概要」欄には、例えば①活動実施年月日、②場所、③行程、④目的、⑤相手方、⑥参加者、⑦結果・成果⑧広報誌発行部数・配付方法等、具体内容を詳細に記載する。

(添付様式2)

領収書等添付様式【共通】

(令和4年6月分)  
(会派名 自民党 兵庫)  
(議員名 北浜 みどり)

整理 番号	使 途 項 目																																								
	調査研究費・研修費・会議費・広報広聴費・要請陳情等活動費・資料作成費・資料購入費・ <b>事務所費</b> ・事務費・人件費																																								
25	共通案分率	50% 25%																																							
	それ以外の案分 案分の説明 全て政務活動に係る ものであるため、 100%充当とする。	案分率																																							
<div style="border: 1px solid black; padding: 5px; margin-bottom: 5px;"> <p style="text-align: center; font-weight: bold;">ご利用明細</p> <p style="font-size: small;">毎度ご利用いただきありがとうございます。 お取引の内容は下記のとおりでございます。 どうぞご確認ください。</p> <table border="1" style="width: 100%; border-collapse: collapse;"> <tr> <td style="width: 30%;">お取引内容</td> <td style="width: 30%;">お取扱店</td> <td style="width: 40%;">機番</td> </tr> <tr> <td>お振込</td> <td>██████████</td> <td>005</td> </tr> <tr> <td>お取扱日</td> <td>お取扱番号</td> <td></td> </tr> <tr> <td>04-06-20</td> <td>0219</td> <td></td> </tr> <tr> <td>銀行番号(カード店番)</td> <td>口座番号</td> <td></td> </tr> <tr> <td>万円券</td> <td>五千円券</td> <td>二千円券</td> </tr> <tr> <td>***</td> <td>***</td> <td>***</td> </tr> <tr> <td>千円券</td> <td colspan="2">硬貨(円)</td> </tr> <tr> <td>***</td> <td colspan="2">*****</td> </tr> <tr> <td>手数料</td> <td>ご説明コード</td> <td>お取引金額</td> </tr> <tr> <td>***</td> <td></td> <td>¥120,000</td> </tr> <tr> <td>振込手数料</td> <td colspan="2">お取引後残高</td> </tr> <tr> <td>¥110</td> <td colspan="2">██████████</td> </tr> </table> </div> <div style="margin-top: 5px;"> <p>お振込先 ██████████</p> <p>お受取人 ユ) センコー・ジューケン様</p> <p>ご依頼人 キタハマ ミドリ様</p> <p>(TEL) 078-801-7102</p> <p>&lt;裏面もごらんください&gt;</p> <p style="text-align: center;"> <span style="font-weight: bold;">みなと銀行</span> <span style="margin-left: 20px;">ご利用時刻 13:56</span> </p> </div>			お取引内容	お取扱店	機番	お振込	██████████	005	お取扱日	お取扱番号		04-06-20	0219		銀行番号(カード店番)	口座番号		万円券	五千円券	二千円券	***	***	***	千円券	硬貨(円)		***	*****		手数料	ご説明コード	お取引金額	***		¥120,000	振込手数料	お取引後残高		¥110	██████████	
お取引内容	お取扱店	機番																																							
お振込	██████████	005																																							
お取扱日	お取扱番号																																								
04-06-20	0219																																								
銀行番号(カード店番)	口座番号																																								
万円券	五千円券	二千円券																																							
***	***	***																																							
千円券	硬貨(円)																																								
***	*****																																								
手数料	ご説明コード	お取引金額																																							
***		¥120,000																																							
振込手数料	お取引後残高																																								
¥110	██████████																																								
<p>120,000</p> <p>50%</p> <hr style="width: 50%; margin-left: auto; margin-right: 0;"/> <p>60,000</p> <p>110</p> <p>x 50%</p> <hr style="width: 50%; margin-left: auto; margin-right: 0;"/> <p>55</p>																																									

(添付様式2)

領収書等添付様式【共通】

(令和4年6月分)  
(会派名 自民党 兵庫)  
(議員名 北浜 みどり)

整理 番号	使 途 項 目	
	調査研究費・研修費・会議費・広報広聴費・要請陳情等活動費・資料作成費・資料購入費・事務所費・事務費・人件費	
26		共通案分率
		50% 25%
		それ以外の案分
		案分の説明
		全て政務活動に係るものであるため、100%充当とする。
		案分率

領 収 証

北浜みどり事務所 様

No. ....

金額

¥ 35,200-

但 B.Bアライザ 政経セブチ-看板. 取付. 撤収持帰り。  
令和4年 6 月 22 日 上記正に領収いたしました

内 訳

税抜金額

消費税額等( %)

コクヨ ウケ-50



あらゆる看板・テント

富士巧芸社

神戸市灘区六甲町3丁目3-10

TEL 078-851-6369 FAX 078-3658



請求書 令和4年6月8日

No. \_\_\_\_\_



北浜ふとり事務所様

下記のとおり御請求申し上げます

登録番号

税込合計金額 ¥35,200-

消費税額等 3,200

月日	品名	数量	単価	金額(税抜・税込)	税率(%)	摘要
	1 BBフラガ神戸4階ホール					
	2 北浜ふとり政経セミナー					
	3 4100xw3.640					
	4 インジェクト出力加工製作費			32000		
	5					
	6					
	7					
	8					
	9					
	10					
	11					
	12					
	13					
	14					
	15					
	16					
	17					
	18					
	19					
	20			432000		
合計(税抜・税込)						
				税率	%	消費税額等
				税率	%	消費税額等

(添付様式7)

### 活動報告書

※政務活動費の透明性確保の観点から可能な限り具体的に記載すること

議員名	北浜 みどり
-----	--------

活動名	「視察・調査活動」、「要請陳情活動」、「県政報告会・要望会等会議の開催」、「研修会への参加」、「意見交換会への参加」、「業務の委託」、「広報紙・誌の発行」			
活動概要	活動実施年月日	令和 4 年 6 月 22 日 (水)		
	時間・場所	面談者	内 容	
	9:00~ 17:00			
	神戸市灘区		政務活動業務	
		6/4. 政務会計-会場看板設置撤収他		
経費	項 目	政活費充当金額	領収書NO	内 容
	看板代	35,200	26	富士巧芸社 (100%)
	合 計			
備考	*添付書類:			

\*この様式は、「視察・調査活動」、「要請陳情活動」、「県政報告会・要望会等会議の開催」、「研修会への参加」、「意見交換会への参加」、「業務の委託」、「広報紙・誌の発行」等を行った場合等、政務活動費を使用した全ての活動について作成する。  
\*「活動概要」欄には、例えば①活動実施年月日、②場所、③行程、④目的、⑤相手方、⑥参加者、⑦結果・成果⑧広報誌発行部数・配付方法等、具体内容を詳細に記載する。



(添付様式2)

領収書等添付様式【共通】

(令和4年6月分)  
(会派名 自民党 兵庫)  
(議員名 北浜 みどり)

整理 番号	使 途 項 目	
	調査研究費・ <u>研修費</u> ・会費・広報広聴費・要請陳情等活動費・資料作成費・資料購入費・事務所費・事務費・人件費	
27		共通案分率 50%
		25%
		それ以外の案分 案分の説明 全て政務活動に係るものであるため、100%充当とする。
		案分率
<p>請求書</p> <p>2022年06月01日 No 000008</p> <p>兵庫県議会議員 北浜みどり 殿</p> <p>(00451658)</p> <p>一般社団法人 倫理研究所</p> <p>〒102-8561 東京都千代田区紀尾井町4-9-1 TEL: 03-3944-2223</p> <p>ホームページ http://www.dinf-jpn.or.jp</p> <p>兵庫県神戸市楠理法人会</p> <p>TEL: 078-451-7457</p> <p>FAX: 078-453-6603</p> <p>¥10,000</p> <p>2022年06月分 法人会費 (2022年06月 現在 1口加入)</p> <p>(注) 消費税の対象外のため仕入税額控除はできません。</p> <p>上記の通りご請求申し上げます。</p> <p>振替</p> <p>*10,000   SMBC(リソリホウジ)</p> <p>本領収書は、県議会議員 北浜みどり宛のものである</p>		

(添付様式7)

### 活動報告書

※政務活動費の透明性確保の観点から可能な限り具体的に記載すること

議員名	北浜 みどり
-----	--------

活動名	「視察・調査活動」、「要請陳情活動」、「 <u>県政報告会</u> ・要望会等会議の開催」、「 <u>研修会への参加</u> 」、「意見交換会への参加」、「業務の委託」、「広報紙・誌の発行」			
活動概要	活動実施年月日	令和 4 年 6 月 23 日 (木)		
	時間・場所	面談者	内 容	
	10:00~ 12:00			
	神戸難区	■■■■代他	地域住民の勇志による 自主的なコミュニティルーム開設 について意見交換	
	毎週火曜早朝に集い、経営者間の意見交換を伺い、 経営者の現状を把握し、県政に反映させる目的で参加			
経費	項目	政活費充当金額	領収書NO	内 容
	研修費	10,000	27	倫理法人会 会費 (100%)
	合計			
備考	*添付書類:			

\*この様式は、「視察・調査活動」、「要請陳情活動」、「県政報告会・要望会等会議の開催」、「研修会への参加」、「意見交換会への参加」、「業務の委託」、「広報紙・誌の発行」等を行った場合等、政務活動費を使用した全ての活動について作成する。  
 \*「活動概要」欄には、例えば①活動実施年月日、②場所、③行程、④目的、⑤相手方、⑥参加者、⑦結果・成果⑧広報誌発行部数・配付方法等、具体内容を詳細に記載する。



(添付様式2)

領収書等添付様式【共通】

(令和4年6月分)  
(会派名 自民党兵庫)  
(議員名 北浜 みどり)

使 途 項 目

調査費・研修費・会議費・広報広聴費・要請関係等活動費・資料作成費・資料購入費・(事務所費)・事務費・人件費

共通案分率 50%  
25%

それ以外の案分  
案分の説明

全て政務活動に係る  
ものであるため、  
100%充当とする。

案分群

出納の相手 北浜みどり事務所 様  
神戸市灘区岸地通2-4-13

納品日 04年 06月 24日 次回訪問日 07月 22日 B金 00065 4W  
取引 (現金)

売 上 伝 票  
兼 領 収 書

TEL: 078-801-7102

ダスキン愛の店フランチャイズチェーン店

ダスキンおおや

株式会社おおや  
〒657-0043 神戸市灘区大石東町4丁目2-2  
TEL 078-882-1084 FAX 078-882-1059



印 紙  
5万円以上  
貼 付



商 品 名	契約数	前回数	単 価	納 品 予 定		区 分	納 品 ・ 回 収 訂 正				
				数 量	金 額		納品数	金 額	回収数	残 数	
WH2H キュウジン.キュウスマット	1	1	1760	1	1760						

前回未収残	税抜総金額	消 費 税	合 計 金 額	領 収 額
	訂正後 納品金額	訂正後 消費税	訂正後 合計金額	訂正後 領収額
	(10%) 1,600	160	1,760	1,760

(0018896) 伝票 NO.0001707874

受領サイン

担 当 者 名

1760 x  
288

整理  
番号

29

(添付様式2)

領収書等添付様式【共通】

(令和4年6月分)  
 (会派名 自民党兵庫)  
 (議員名 北浜 みどり)

整理 番号	用途項目	
	調査研究費・研修費・会議費・広報広聴費・要請陳情等活動費・資料作成費・資料購入費・事務所費 <b>事務費</b> ・人件費	
30	$7572 \times 50\% = 3786$	共通案分率 <b>50%</b> 25%
		それ以外の案分 案分の説明 全て政務活動に係るものであるため、100%充当とする。
本領収書は、県議会議員 北浜みどり宛のものである		

クレジットカードの請求

J:COM

平素は、弊社サービスをご利用いただき誠にありがとうございます。  
 以下の金額をご指定のクレジットカード会社より請求させていただきます。

お客様名 CUSTOMER'S NAME	北浜 みどり 様
ご請求月 MONTH OF ISSUE	2022年 5月
ご請求金額 TOTAL AMOUNT DUE	7,572円
振替日 WITHDRAW DATE	ご利用クレジットカード会社の規約に基づく振替日

次月より請求金額に変更がない場合は、本状の発行を省略いたします。  
 ※請求書発行を有料でお申し込みの方は除きます。  
 ■お問い合わせ先 0120-999-000 (フリーコール)  
 ■受付時間 9:00~18:00 (年中無休)

ご利用料金の内訳

ご利用内容 SERVICES	料金(円) CHARGES	2022年 5月 10日 発行 ご利用期間等 PERIOD OF USE
◇◇ 2022年 5月 ◇◇ [パック料金] NETパック 120Mコース PHONE プラス	4,680	5/1~5/31 078-801-7102
[インターネット] Wi-Fi利用料 [固定電話] 078-801-7102 電話番号表示	0	5/1~5/31
ユニバーサルサービス料 電話リレーサービス料 通話料金(国内)	400 2 1	5/1~5/31 5/1~5/31 4月ご利用分
078-801-7789 PHONE プラス 追加回線 ユニバーサルサービス料 電話リレーサービス料 通話料金(国内)	1,330 2 1	5/1~5/31 5/1~5/31 4月ご利用分
[工事費・手数料] 請求書発行手数料	150	
消費税等(消費税率10%) 合計	687 7,572	税額1円未満、税込除く

■電話をご利用の皆さまへ  
 ユニバーサルサービス料は、日本全国における加入電話・公衆電話等の提供確保のため、ご負担いただく料金です。  
 ■初回のご請求はサービス開始月の日割り分とその翌月の1カ月分の合算となります。  
 ※お手続きの時期により、サービス開始月翌々月までを合算したご請求となる場合があります。  
 ■月途中で契約内容を変更した場合は、翌月のご請求にて精算となります。

株式会社ジェイコムウエスト  
 〒540-0012  
 大阪市中央区谷町2-3-12  
 マルイト谷町ビル



■Webサイトにて、口座振替へのご変更のほか、  
 クレジットカード支払いのご変更ができます。  
<https://www2.myjcom.jp/join/>



領収書等添付様式【共通】

(令和4年6月分)

(自民党兵庫)

(北浜 みどり)

整理 番号	使 途 項 目	
	調査研究費・研修費・会議費・広報広聴費・要請陳情等活動費・資料作成費・資料購入費・事務所費・ <b>事務費</b> ・人件費	
31	本領収書は、県議会議員北浜 みどり宛のものである  12,225円-2,376円(対象外経費) =9,849円×案分率50% =4,924円を充当する。  領収書(明細)は、別添のとおり。  04-06-27 電話   *12,225   KDDIリョウキョ	共通案分率 50 % それ以外の案分 0% 案分の説明
		備考

ご利用項目	金額(円)	内訳(円)	備考
		409 *	
		1,780 *	
●紙請求書発行等手数料			●合計 220円

●紙請求書発行等手数料  
 ▼紙請求書発行手数料 200  
 ▼消費税等(10%) 20  
 10%消費税の課税対象額 200円  
 ・通話定額2または通話定額ライト2ご加入者は、電話きほんパックが無料となります。

口座振替のご案内  
 INVOICE FOR SERVICES (2022年 6月 ご請求分)

口座振替日 DATE FOR TRANSFER	2022年 6月27日
口座振替額 TOTAL AMOUNT DUE	12,225円
金融機関名 FINANCIAL INSTITUTION	
支店名 BRANCH	
口座番号 ACCOUNT NUMBER	

お支払期限を過ぎますと約款に定めた延滞利息をいただくことがございます。



料金領収証 RECEIPT FOR SERVICES  
 2022年 5月ご請求分 (4月利用分)

ご請求先氏名  
 北漢 みどり 様

下記ご利用料金を 5月25日口座振替により  
 領収いたしました。

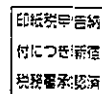

KDDI株式会社  
 〒163-8003 東京都新宿区西新宿2丁目2番1号 KDDIビル

ご請求コード CUSTOMER CODE	0404496047
領収金額 AMOUNT RECEIVED	13,571円
うち消費税等 TAX	980円
金融機関名 FINANCIAL INSTITUTION	
支店名 BRANCH	
口座番号 ACCOUNT NUMBER	

お知らせ INFORMATION

- 通信サービスご契約のお客さまへのご案内
  - ・ユニバーサルサービス料は、日本全国における加入電話・公衆電話等の提供確保のため、NTT東・西日本に支払われるものです。
  - ・電話リレーサービス料は、聴覚や発話に障がいのある方との意思疎通を手話等で仲介するサービス提供のため、日本財団電話リレーサービスに支払われるものです。
- 【ご登録住所に変更はございませんか?】KDDIからの請求書など、重要なお知らせを確実にお届けするため、お引越し等でご住所が変更となる際には、住所変更のお手続きをお願いいたします。お手続き方法については、「au住所変更」「UQモバイル住所変更」で検索ください。
- 【お客さまへの注意喚起】KDDIを装う偽メールが増えています。注意点を確認ください。 <http://kddi-1.jp/3AZ>

料金内訳書 <凡例>税込または免税料金は:「\*」、旧税率計算対象料金は:「#」 発行年月日 DATE OF ISSUE 2022年 6月 5日 KDDI株式会社

ご請求コード 0404496047 総合計 12,225円 ご利用年月 2022年 5月

ご利用項目	金額(円)	内訳(円)	備考
●au電話料金			●合計 9,218円
ご利用番号	3,886		お客様コード 35555344
< 5月ご利用内訳 >	3,886		ご利用月数は2022年 6月で 6年11ヶ月目です。
▼プラン利用料	3,150		
LTEフラットfor Tabs (L)		6,700	
2年契約		-1,000	
スマホセット割		-2,850	
LTE NET		300	
▼オプション使用料	380		
故障紛失サポート		380	
▼ユニバーサルサービス料	2		
▼電話リレーサービス料	1		
▼消費税等(10%)	353		10%消費税の課税対象額 3,533円
ご利用番号	5,332		お客様コード 31612784
< 5月ご利用内訳 >	5,332		ご利用月数は2022年 6月で10年11ヶ月目です。
▼プラン利用料	3,280		
ビタット4G LTE+通話定額ライト2		1,950	
ビタットプラン 4G LTE (データ)		1,700	
2年契約N		-170	
LTE NET		300	
家族割プラス/auスマートバリュー		-500	
▼オプション使用料	630		カウント対象回線数 2台
故障紛失サポート		630	
▼通話料/ビタット 4G+通話定額ライト2	765		
通話料		9,340	
SMS (Cメール) 送信料		165	
通話定額ライト2 割引額		-8,740	
▼各種ダイヤルサービス通話料			
▼ユニバーサルサービス料	2		
▼電話リレーサービス料	1		
▼消費税等(10%)	484		10%消費税の課税対象額 4,848円
●au機器代金			●合計 598円
ご利用番号	598		
▼購入機器代金	598		
分割支払金			598 * 24回(延長時47回)払い21回目。残額 10,076円 買い替え時に旧機種返却で、かえトクプログラムがご利用可能です
●auかんたん決済利用料			●合計
ご利用番号	2,189		
▼auかんたん決済利用料	2,189		



(添付様式2)

領収書等添付様式【共通】

(令和4年6月分)  
(会派名 自民党兵庫)  
(議員名 北浜 みどり)

整理 番号	用途項目																										
	調査研究費・研修費・会議費・広報広聴費・要請陳情等活動費・資料作成費・資料購入費・ <u>事務所費</u> ・事務費・人件費																										
32	<p>水道料金 納入通知書兼領収書 下水道使用料</p> <p>発行日 令和4年6月14日</p> <table border="1"> <tr> <td>お客様番号</td> <td>1:268:02:290(102)</td> </tr> <tr> <td>請求番号</td> <td>34:2:01046212:4</td> </tr> <tr> <td>年度</td> <td>04</td> </tr> <tr> <td>期分</td> <td>E2</td> </tr> <tr> <td>口径</td> <td>20</td> </tr> <tr> <td>用途</td> <td>業務用</td> </tr> <tr> <td>戸数</td> <td>1</td> </tr> <tr> <td>水栓番号</td> <td>N90755</td> </tr> </table> <p>ご使用期間 4年3月24日～4年5月23日 ご使用水量 3m<sup>3</sup> うち消費税相当額</p> <table border="1"> <tr> <td>水道料金</td> <td>1,936円</td> <td>176円</td> </tr> <tr> <td>下水道使用料</td> <td>1,100円</td> <td>100円</td> </tr> <tr> <td>合計金額</td> <td>3,036円</td> <td>276円</td> </tr> </table> <p>水道ご使用場所 灘区岸地通2丁目 4-13 マイスター灘 1F</p> <p>お客様名 北浜 みどり 事務所 様</p> <p>納期限 令和4年6月28日 上記金額を納期限までにお支払いください。 領収書は、5年間大切に保管してください。</p> <p>領収しました。 22.6.27 収入印紙不要</p> <p>神戸市水道事業管理者 (お客様控)</p> <p>神戸市水道事業管理者印</p>		お客様番号	1:268:02:290(102)	請求番号	34:2:01046212:4	年度	04	期分	E2	口径	20	用途	業務用	戸数	1	水栓番号	N90755	水道料金	1,936円	176円	下水道使用料	1,100円	100円	合計金額	3,036円	276円
	お客様番号	1:268:02:290(102)																									
請求番号	34:2:01046212:4																										
年度	04																										
期分	E2																										
口径	20																										
用途	業務用																										
戸数	1																										
水栓番号	N90755																										
水道料金	1,936円	176円																									
下水道使用料	1,100円	100円																									
合計金額	3,036円	276円																									
案分率	<p>共通案分率 50% 25%</p> <p>それ以外の案分 案分の説明 全て政務活動に係るものであるため、100%充当とする。</p>																										

2036  
X 50%  
1,518

(添付様式2)

領収書等添付様式【共通】

(令和4年6月分)  
(会派名 自民党兵庫)  
(議員名 北浜 みどり)

整理番号	使 途 項 目	
33	調査研究費・研修費・会議費・広報広聴費・要請陳情等活動費・資料作成費・資料購入費・事務所費・事務費・人件費	
	共通案分率	50%
		25%
	それ以外の案分 案分の説明 全て政務活動に係るものであるため、100%充当とする。	
	案分率	
.....領収書.....		
-----車室 No.7 -----		
入庫時刻 06月30日 12時13分 精算時刻 06月30日 13時38分		
受領金額 600円 2022年06月30日13時38分 発行		
----- 24時間パーキング 須磨駅前 -----		本領収書は、県議会議員 北浜みどり宛のものである

(添付様式7)

### 活動報告書

※政務活動費の透明性確保の観点から可能な限り具体的に記載すること

議員名	北浜 みどり
-----	--------

活動名	「視察・調査活動」、「要請陳情活動」、「県政報告会・要望会等会議の開催」、「研修会への参加」、「意見交換会への参加」、「業務の委託」、「広報紙・誌の発行」			
活動概要	活動実施年月日	令和 4年 6月 30日 (木)		
	時間・場所	面談者	内容	
	12:30~ 13:30			
	神戸須磨区	■■■■代他	地域住民によるボランティア活動について意見交換。	
経費	項目	政活費充当金額	領収書NO	内容
	駐車場	600	33	24時間パーキング (100%)
	車両リース代	24090	34	リックスドライブ (50%)
	給与	25,240	35	■■■■氏 (50%)
	購読料	1,887	3	公明新聞 (6A分) ) (100%) 神戸新聞 (5A分)
	〃	4565		
	合計			
備考	*添付書類:			

\*この様式は、「視察・調査活動」、「要請陳情活動」、「県政報告会・要望会等会議の開催」、「研修会への参加」、「意見交換会への参加」、「業務の委託」、「広報紙・誌の発行」等を行った場合等、政務活動費を使用した全ての活動について作成する。  
 \*「活動概要」欄には、例えば①活動実施年月日、②場所、③行程、④目的、⑤相手方、⑥参加者、⑦結果・成果⑧広報誌発行部数・配付方法等、具体内容を詳細に記載する。

(添付様式2)

領収書等添付様式【共通】

(令和6年6月分)  
(会派名 自民党兵庫)  
(議員名 北浜 みどり)

整理 番号	用途項目				
35	<p data-bbox="268 387 1457 421">調査研究費・研修費・会議費・広報広聴費・要請陳情等活動費・資料作成費・資料購入費・事務所費・事務費・<u>人件費</u></p> <table border="1" data-bbox="1117 432 1457 1048"><tr><td data-bbox="1125 432 1337 510">共通案分率</td><td data-bbox="1337 432 1457 510">50% 25%</td></tr><tr><td data-bbox="1125 521 1457 1048">それ以外の案分 案分の説明 全て政務活動に係る ものであるため、 100%充当とする。</td><td data-bbox="1125 521 1457 1048">案分率</td></tr></table> <p data-bbox="411 745 675 846">給与</p> <p data-bbox="483 891 957 992">[Redacted]</p> <p data-bbox="994 913 1066 992">代</p> <p data-bbox="427 1093 1297 1205"><math>50,480 \times 50\% = 25,240</math></p> <p data-bbox="371 1350 1090 1462">(添付様式9 参照)</p>	共通案分率	50% 25%	それ以外の案分 案分の説明 全て政務活動に係る ものであるため、 100%充当とする。	案分率
共通案分率	50% 25%				
それ以外の案分 案分の説明 全て政務活動に係る ものであるため、 100%充当とする。	案分率				

(添付様式9)

政務活動補助業務 勤務実績表・領収書							
6 月分		氏 名		[Redacted Name]			
日	曜日	定時勤務			備考(時間外勤務等)		
		開始時刻	終了時刻	休憩等控除時間	勤務時間数	開始時間	終了時刻
1	水	9:00	12:00		3		
2	木						
3	金	13:00	17:00		4		
4	土	18:00	21:00		3		
5							
6							
7	火	9:00	12:00		3		
8							
9	木	9:00	12:00		3		
10	金	13:00	17:00		4		
11							
12							
13							
14	火	9:00	12:00		3		
15							
16	木	9:00	12:00		3		
17	金	13:00	17:00		4		
18							
19							
20							
21	火	9:00	12:00		3		
22							
23	木	9:00	12:00		3		
24	金	13:00	17:00		4		
25							
26							
27							
28	火	9:00	12:00		3		
29							
30	木	9:00	12:00		3		
31							
計					(A) 46:00		

議員名 *北沢みどり*

上記のとおり勤務したことを証明します。

【総支給額の計算】

① 時給の場合 (A) [46時間 分] × 単価[1000円] = 46000 円(B)

①' 月額の場合 支給額 = 4,480 円(C)

② 時間外勤務手当等交通費<sup>②</sup>320 × 14日 支給額 = 50,480 円(D)

③ 総支給額 (B)+(C) = 50,480 円(D)

【実支給額(総支給額-諸控除額)の計算】

(D) - [ 円 ] (所得税・住民税、保険料本人負担額) = 50,480 円(E)

金 50,480 円(E)

住所 [Redacted]

氏名 [Redacted]

左記金額を確かに領収致しました。  
R4年6月30日

【政務活動費充当額の計算】

○ 給与 総支給額(D) [50,480 円] × 案分率[50%] = 25,240 円(F)

○ 保険料等雇用主負担額 総額 [ 円 ] × 案分率[ % ] = 円(G)

○ 政務活動費充当額の計 (F)+(G) = 25,240 円

(添付様式2)

領収書等添付様式【共通】

(令和 年 月分)  
(会派名 自民党兵庫)  
(議員名 北浜 みどり)

整理 番号	使 途 項 目		
	調査研究費・研修費・会費・広報広聴費・要請陳情等活動費・資料作成費・資料購入費・事務所費・事務費・人件費		
36	新聞購読料 領収証		共通案分率 50%
	北浜 みどり 様 ご購入ありがとうございます。 下記金額を正に領収いたしました。 2022年6月分 領収日 6月30日		25%
	領収金額	¥1,887	
	品名	定価(税込)	部数
	その他購読料等 領収証		
	品名	定価(税込)	部数
	公明新聞※	1,887	1
	金額 1,887		
	※は軽減税率対象品目です。 (10%対象 0) (8%対象 1,887)		
	お申込No. 28159-15711 (923)		

それ以外の案分  
案分の説明  
全て政務活動に係るものであるため、100%充当とする。

案分率

2022年05月分

領収証

No. 1- 1-0011-300

岸地通2-4-13  
マイスター灘 1F  
北浜 みどり 様

銘 柄	部	金 額
神戸新聞セット※	1	4,400
電子版NEXT	1	165
合 計		¥ 4,565
※は軽減税率対象品目 (内消費税等¥340)		

お知らせ  
クレジット払いがお得です  
新聞代でもポイントが貯まります。

毎度ご購入有難うございます。  
上記の通り領収致しました。  
8%対象 ¥4,400 10%対象 ¥165  
(消費税 ¥325) (消費税 ¥15)

神戸新聞 西灘専売所  
〒657-0832  
神戸市灘区岸地通4-1-15  
TEL: 078-801-0512

FAX: 078-801-8236



R4. 6. 30 支払い

(添付様式2)

領収書等添付様式【共通】

(令和4年7月分)  
(会派名 自民党兵庫)  
(議員名 北浜 みどり)

整理 番号	使 途 項 目
	調査研究費・研修費・会議費・広報広聴費・要請陳情等活動費・資料作成費・資料購入費・事務所費・事務費・人件費

7/1 精算

共通案分率	50%
	25%

それ以外の案分  
案分の説明  
全て政務活動に係る  
ものであるため  
100%充当とする。

案分率

読者 03-005-0004-000 No. 036 領 収 証 2022年 6 月 度  
岸地通 2-4-13 マイスター灘

北浜 みどり 事務所様

銘 柄	部数	金 額	領 収 金 額
毎 日 新 聞 ※	1	4,300	4,300 円

上記金額正に領収いたしました。

※は軽減税率対象であることを示します。  
8%対象 4,300 円 内消費税 318 円



毎日新聞 神戸まや販売所  
神戸市灘区岸地通 2-4-17  
TEL: 078-861-2378 FAX: 078-861-2389

毎度ご愛読ありがとうございます。  
各種金融機関での自動引落もご利用になれます。

(添付様式2)

領収書等添付様式【共通】

(令和4年7月分)  
(会派名 自民党兵庫)  
(議員名 北浜 みどり)

整理 番号	使 途 項 目	
	調査研究費・研修費・会議費・広報広聴費・要請陳情等活動費・資料作成費・資料購入費・事務所費・事務費・人件費	
2	<p style="text-align: center;"><b>EneJet</b></p> <p>系内品書(領収書)          神戸スタンダード石油株式会社          神戸住吉SS          神戸市東灘区住吉南町3-2-5          TEL:078-851-3197          2022/07/03(日)06:12</p> <p style="text-align: right;">EneKey 様</p> <p>〒付(OMC) カイン 14096 0000</p> <p>売上 課税(OMC) レギュラー 020020 ¥4008 25.21L @159.0 L-7 N-19 6円割引チケット適用(125754) 6円/L,個 割引 済み</p> <hr/> <p>小計 ¥4,008 (10%対象 ¥4,008 内消費税 ¥364) 合計 ¥4,008 承認No. 0044440 支払方法 一括</p>	<p>共通案分率 80% 25%</p> <p>それ以外の案分 案分の説明 全て政務活動に係る ものであるため、 100%充当とする。</p> <p style="writing-mode: vertical-rl;">案分率</p>
		<p style="text-align: right;">本領収書は、県議会議員 北浜みどり宛のものである</p> <p style="text-align: center;">4,008 × 50% ----- 2,004</p>



(添付様式2)

領収書等添付様式【共通】

(令和4年7月分)  
(会派名 自民党 兵庫)  
(議員名 北浜 みどり)

整理 番号	使 途 項 目	
3	調査研究費・研修費・会議費・広報広聴費・要請陳情等活動費・資料作成費・資料購入費・事務所費・事務費・人件費	
	共通案分率	50% 25%
	それ以外の案分 案分の説明 全て政務活動に係る ものであるため、 100%充当とする。	案 分 率
P. ZONE 六甲道駅前駐車場 極東開発パーキング㈱  《 領 収 書 》 [NO. 4] 22年07月04日06:52 --07月04日08:18 駐車料金 200円  合計 200円  お預り 200円 お釣 0円 NO.082899  本領収書は、県議会議員 北浜みどり宛のものである		

(添付様式7)

# 活動報告書

※政務活動費の透明性確保の観点から可能な限り具体的に記載すること

議員名

北浜 みどり

活動名	「視察・調査活動」、「要請陳情活動」、「県政報告会・要望会等会議の開催」、「研修会への参加」、「意見交換会への参加」、「業務の委託」、「広報紙・誌の発行」			
活動概要	活動実施年月日	令和 4 年 7 月 4 日 (月)		
	時間・場所	面談者	内 容	
	7:00~ 8:15			
	神戸市灘区		駅前にて県政報告を行う	
経費	項 目	政活費充当金額	領収書NO	内 容
	馬車場	200	3	六甲道駅前馬車場 (100%)
	郵便代	71	4	灘郵便局 (50%)
	HP管理費	15,675	5	サーバーメンテナンス (95%) アスカデザイン
	高連料金	4,280	6	ETC利用 (100%) (5/1, 5/30 分)
	合 計			
備 考	*添付書類:			

\*この様式は、「視察・調査活動」、「要請陳情活動」、「県政報告会・要望会等会議の開催」、「研修会への参加」、「意見交換会への参加」、「業務の委託」、「広報紙・誌の発行」等を行った場合等、政務活動費を使用した全ての活動について作成する。  
\*「活動概要」欄には、例えば①活動実施年月日、②場所、③行程、④目的、⑤相手方、⑥参加者、⑦結果・成果⑧広報誌発行部数・配付方法等、具体内容を詳細に記載する。

(添付様式2)

領収書等添付様式【共通】

(令和4年7月分)  
(会派名 自民党兵庫)  
(議員名 北浜 みどり)

整理 番号	用途項目		
	調査研究費・研修費・会議費・ <del>広報広聴費</del> ・要請陳情等活動費・資料作成費・資料購入費・事務所費・ <u>事務費</u> ・人件費		
4	領収書 様	共通案分率	50% 25%
		それ以外の案分 案分の説明 全て政務活動に係るものであるため、 100%充当とする。	
		案分率	
			$\begin{array}{r} 120 \\ \times 50\% \\ \hline 60 \end{array}$

○	[証紙切手引受] 第一種定形外(規格内) @120 1通	49.0g ¥120
	小計	¥120
	[販売] 10円普通切手・トキ 10円 2枚	¥20
	1円普通切手・前島密 1円 2枚	¥2
	小計	¥22
	郵便物引受合計通数	1通
	課税計 (10%)	¥120
	(内消費税等)	¥10
	非課税計	¥22
	合計	¥142
	お預り金額	¥1,000
	おつり	¥858

〒100-8792 日本郵便株式会社  
東京都千代田区大手町2-3-1  
取扱日時：2022年7月4日 9:10  
発行No. 220704Z9791 端N57箱21  
連絡先：灘郵便局  
TEL:0570-070-239

本領収書は、票額会議員  
北浜みどり宛のものである

(添付様式6)

【自民党兵庫】  
[北浜みどり]

切手受払簿

NO.

年	月	日	整理 区分	会計 帳簿 番号	摘 要 ※種類、送付数や送付内容等を記載	異動高				現在高	
						受		払		計	
						数量	価格	数量	価格	数量	価格
4	7	4	郵送	7-4	県政報告等資料送付、神戸市民 ① 120×1	1	120	1	120	0	0
		5	"	7-7	県政報告等資料送付、神戸市民 ② 140×1	1	140	1	140	0	0
		16	"	7-17	県政報告等資料送付、神戸市民 ③ 140×2	2	280	2	280	0	0
		19	"	7-19	県政報告等資料送付、神戸市民 ④ 84×63	63	5292	63	5292	0	0
		20	"	7-21	県政報告等資料送付、神戸市民 ⑤ 84×21	21	1764	21	1764	0	0
年度 計							枚 円		枚 円		枚 円

※年度ごとに集計し、政務活動費収支報告書とともに議長へ提出してください。  
 ※送付は業者発送に限ります。その場合も領収書添付様式の備考欄に送付先、送付内容等を記載願います。  
 ※切手等は郵送の都度、必要枚数を購入することを前提に、月額1万円未満までの購入を可とします。  
 ※送付先、送付内容を必ず記載願います。

(添付様式2)

領収書等添付様式【共通】

(令和4年7月分)  
(会派名 自民党兵庫)  
(議員名 北浜 みどり)

整理 番号	使 途 項 目																					
	調査研究費・研修費・会議費・広報広聴費・要請陳情等活動費・資料作成費・資料購入費・事務所費・事務費・人件費																					
5	$  \begin{array}{r}  16,500 \\  \times 95\% \\  \hline  15,675  \end{array}  $	<table border="1"> <tr> <td>共通案分率</td> <td>50%</td> </tr> <tr> <td></td> <td>25%</td> </tr> <tr> <td>それ以外の案分</td> <td></td> </tr> <tr> <td>案分の説明</td> <td>           全て政務活動に係るものであるため、100%充当とする。         </td> </tr> <tr> <td>案分率</td> <td>           一律安分率            95% 充当         </td> </tr> </table>	共通案分率	50%		25%	それ以外の案分		案分の説明	全て政務活動に係るものであるため、100%充当とする。	案分率	一律安分率 95% 充当										
		共通案分率	50%																			
	25%																					
それ以外の案分																						
案分の説明	全て政務活動に係るものであるため、100%充当とする。																					
案分率	一律安分率 95% 充当																					
<p>04-07-04 振替      *16,500   シャープファイナンス</p>																						
<table border="0"> <tr> <td>           北浜みどり 様            〒657-0832            兵庫県神戸市灘区岸地通2丁目4番地13号         </td> <td>           御請求書            請求書番号 202206-001            発行日 2022/06/15            株式会社アスカデザイン            〒630-0252            奈良県生駒市山崎町4-10            サンアイビル3F-1            0743-71-6636         </td> </tr> </table>			北浜みどり 様 〒657-0832 兵庫県神戸市灘区岸地通2丁目4番地13号	御請求書 請求書番号 202206-001 発行日 2022/06/15 株式会社アスカデザイン 〒630-0252 奈良県生駒市山崎町4-10 サンアイビル3F-1 0743-71-6636																		
北浜みどり 様 〒657-0832 兵庫県神戸市灘区岸地通2丁目4番地13号	御請求書 請求書番号 202206-001 発行日 2022/06/15 株式会社アスカデザイン 〒630-0252 奈良県生駒市山崎町4-10 サンアイビル3F-1 0743-71-6636																					
<table border="1"> <tr> <td>合計金額</td> <td>¥</td> <td>16,500</td> </tr> </table>			合計金額	¥	16,500																	
合計金額	¥	16,500																				
<table border="1"> <thead> <tr> <th>項目</th> <th>数量</th> <th>単価</th> <th>金額</th> </tr> </thead> <tbody> <tr> <td>月額更新費6月分</td> <td>1</td> <td>15,000</td> <td>15,000</td> </tr> <tr> <td></td> <td></td> <td>小計</td> <td>15,000</td> </tr> <tr> <td></td> <td></td> <td>消費税(10%)</td> <td>1,500</td> </tr> <tr> <td></td> <td></td> <td>合計金額</td> <td>16,500</td> </tr> </tbody> </table>			項目	数量	単価	金額	月額更新費6月分	1	15,000	15,000			小計	15,000			消費税(10%)	1,500			合計金額	16,500
項目	数量	単価	金額																			
月額更新費6月分	1	15,000	15,000																			
		小計	15,000																			
		消費税(10%)	1,500																			
		合計金額	16,500																			
<table border="1"> <tr> <td>備考</td> <td>7月5日にシャープファイナンスよりのお引き落としになります。</td> </tr> </table>			備考	7月5日にシャープファイナンスよりのお引き落としになります。																		
備考	7月5日にシャープファイナンスよりのお引き落としになります。																					

(添付様式2)

領収書等添付様式【共通】

(令和4年7月分)  
(会派名 自民党兵庫)  
(議員名 北浜 みどり)

整理 番号	使 途 項 目												
6	調査研究費・研修費・会議費・広報広聴費・要請陳情等活動費・資料作成費・資料購入費・事務所費・事務費・人件費												
7/4 精算	<table border="1"><tr><td data-bbox="1158 427 1326 463">共通案分率</td><td data-bbox="1347 427 1406 463">50%</td></tr><tr><td data-bbox="1158 468 1326 504"></td><td data-bbox="1347 468 1406 504">25%</td></tr><tr><td data-bbox="1158 510 1326 546">それ以外の案分</td><td data-bbox="1158 553 1449 680">案分の説明 全て政務活動に係る ものであるため、 100%充当とする。</td></tr></table> <p data-bbox="1118 689 1150 779">案分率</p> <p data-bbox="389 763 764 869">高速料金</p> <p data-bbox="357 943 1098 1070">5/1 神戸三宮 ~ (LFE)台</p> <p data-bbox="703 1066 1166 1133">370 x 2 = 740円</p> <p data-bbox="344 1223 1034 1352">5/31 神戸三宮 ~ 尾山<sup>3</sup></p> <table data-bbox="635 1352 1129 1659"><tr><td>770</td><td rowspan="5">} 3540円</td></tr><tr><td>630</td></tr><tr><td>1040</td></tr><tr><td>550</td></tr><tr><td>550</td></tr></table> <p data-bbox="927 1704 1310 1794">合計 4,280</p>	共通案分率	50%		25%	それ以外の案分	案分の説明 全て政務活動に係る ものであるため、 100%充当とする。	770	} 3540円	630	1040	550	550
共通案分率	50%												
	25%												
それ以外の案分	案分の説明 全て政務活動に係る ものであるため、 100%充当とする。												
770	} 3540円												
630													
1040													
550													
550													

# SAISON CARD

株式会社 クレディセゾン

東京都豊島区東池袋3-1-1 サンシャイン60

登録番号・関東財務局長(13)第00085号

お問い合わせ先  
みずほマイレージクラブデスク 0120-1-32402

カードをお手元にご用意のうえ、お電話ください。  
816702960 2022年 6月 14日 作成

みずほマイレージクラブセゾン  
カード番号

ショッピング		キャッシング
ご利用可能枠		0円
リボ払/コース	標準コース	標準コース
実質年率	15.00%	18.00%

※ご利用可能枠の表記がある場合でも、カードのお支払い状況・当社へのお届け状況などにより、ご利用いただけない場合もございますのでご了承ください。

お支払日 2022年 7月 4日 月曜日  
ご請求金額 円  
お支払指定口座  
金融機関名  
支店名  
口座番号  
名義人 杉ハマミドリ様

口座へのご準備は、7/1(金)までをお願いいたします。

北濱 みどり 様



901-00-06 0010-900-00-0016394



FC2027

DNO4002I 001 BA 0 0016394



0615 040212 00016502 (01/01) 100000 1 0016502#

## ご利用明細書

ご利用いただきまして、誠にありがとうございます。  
ご請求額、ご利用明細をご案内いたします。

2022年 6月 14日現在 6月 15日以降のご入金は本明細には反映しておりません。 1枚目 / 1枚中

ご利用金額合計

円

左記に対する入金合計

0円

今回請求金額

円

## ご利用明細

年月日	ご利用店名および商品名	支払方法	ご利用金額	備考
*** ショッピングご利用明細 ***				
2022 5 1	E T C神戸 (天王谷→天王谷)	1回	370	) 神中安全協会 代 ¥740
2022 5 1	E T C神戸 (天王谷→天王谷)	1回	370	
[Redacted]				
2022 5 31	E T C阪神高速 (生田川→西宮J C出)	1回	770	) 代 訪問 ¥3590
2022 5 31	E T C阪神高速 (摩耶西行→若宮出)	1回	630	
2022 5 31	E T C阪神高速 (西宮J C入→若宮出)	1回	1040	
2022 5 31	E T C西日本 (西宮→豊中)	1回	550	
2022 5 31	E T C西日本 (豊中→西宮)	1回	550	

(添付様式7)

### 活動報告書

※政務活動費の透明性確保の観点から可能な限り具体的に記載すること

議員名	北浜 みどり
-----	--------

活動名	「視察・調査活動」、「要請陳情活動」、「県政報告会・要望会等会議の開催」、「研修会への参加」、「意見交換会への参加」、「業務の委託」、「広報紙・誌の発行」			
活動概要	活動実施年月日	令和 4 年 5 月 1 日 (日)		
	時間・場所	面談者	内 容	
	15:30 - 17:00			
	神戸市西区	■■■■ 代 ■■■■ 代	神戸西安全協会の運営について 相談を受ける。	
経費	項目	政活費充当金額	領収書NO	内 容
	高速代	740	6	ETC利用
	合計	740		
備考	*添付書類:			

\*この様式は、「視察・調査活動」、「要請陳情活動」、「県政報告会・要望会等会議の開催」、「研修会への参加」、「意見交換会への参加」、「業務の委託」、「広報紙・誌の発行」等を行った場合等、政務活動費を使用した全ての活動について作成する。  
\*「活動概要」欄には、例えば①活動実施年月日、②場所、③行程、④目的、⑤相手方、⑥参加者、⑦結果・成果⑧広報誌発行部数・配付方法等、具体内容を詳細に記載する。



(添付様式7)

# 活動報告書

※政務活動費の透明性確保の観点から可能な限り具体的に記載すること

議員名	北浜 みどり
-----	--------

活動名	「視察・調査活動」、「要請陳情活動」、「県政報告会・要望会等会議の開催」、「研修会への参加」、「意見交換会への参加」、「業務の委託」、「広報紙・誌の発行」			
	活動実施年月日 令和 4 年 5 月 31 日 (火)			
活動概要	時間・場所	面談者	内 容	
	12:40~13:20			
	神戸市須磨区	■■■■ 氏	ボランティア活動の継続について 意見交換	
	14:30~ 15:10			
	尾崎市	■■■■ 氏	県政報告紙等に利用する写真撮影 <sup>他</sup> 女性議員活動について意見交換 女性活躍についても意見交換とす	
経費	項 目	政活費充当金額	領収書NO	内 容
	[Redacted Expense Details]			
備考	高野代 *添付書類:	3,540	6	神戸~尾崎

\*この様式は、「視察・調査活動」、「要請陳情活動」、「県政報告会・要望会等会議の開催」、「研修会への参加」、「意見交換会への参加」、「業務の委託」、「広報紙・誌の発行」等を行った場合等、政務活動費を使用した全ての活動について作成する。  
\*「活動概要」欄には、例えば①活動実施年月日、②場所、③行程、④目的、⑤相手方、⑥参加者、⑦結果・成果⑧広報紙発行部数・配付方法等、具体内容を詳細に記載する。

(添付様式2)

領収書等添付様式【共通】

(令和4年7月分)

(会派名 自民党 兵庫)

(議員名 北浜 みどり)





整理 番号	使 途 項 目	
	調査研究費・研修費・会議費・ <del>広報広聴費</del> ・要請陳情等活動費・資料作成費・資料購入費・事務所費・ <del>事務費</del> 人件費	
7	<p style="text-align: center;">領収書</p> <p style="text-align: right;">様</p> <hr/> <p>[証紙切手引受] 第一種定形外(規格内) 55.5g @140 1通 ¥140</p> <hr/> <p>小 計 ¥140</p> <hr/> <p>郵便物引受合計通数 1通 課税計(10%) ¥140 (内消費税等 ¥12) 非課税計 ¥0</p> <hr/> <p>△計 ¥140 合計 ¥150 お預り金額 ¥150 おつり ¥10</p>  <p>〒100-8792 日本郵便株式会社 東京都千代田区大手町2-3-1 取扱日時: 2022年 7月 5日 10:13 発行No. 220705A4396 端N77箱01 連絡先: 東灘郵便局 TEL: 0570-943-978</p>	<p>共通案分率 (50%) 25%</p> <p>それ以外の案分 案分の説明 全て政務活動に係る ものであるため、 100%充当とする。</p> <p style="writing-mode: vertical-rl;">案分率</p>
		<p style="text-align: right;">140 × 50% ----- 70</p>

本領収書は、県議会議員  
北浜みどり宛のものである

(添付様式2)

領収書等添付様式【共通】

(令和4年7月分)  
(会派名 自民党 兵庫)  
(議員名 北浜 みどり)

整理 番号	使 途 項 目	
	調査研究費・研修費・会費・広報広聴費・要請陳情等活動費・資料作成費・資料購入費・事務所費(事務費)・人件費	
8	 <p>返品交換について お買い上げ日より2週間以内に レシート(コピー不可)と 商品をご持参の上、総合サービス デスクへお申しつけ下さい。</p> <p><b>領 収 証</b></p> <p>様</p> <p>¥558-</p>	共通案分率 50% 25%
		それ以外の案分 案分の説明 全て政務活動に係る ものであるため、 100%充当とする。
	(消費税等 50円を含みます) 発行日: 2022/07/05 担当者  0001-3033-2921 ロイヤルホームセンター株式会社 〒550-0011 大阪市西区阿波座1-5-16 大和ビル5階 東灘魚崎店 078-846-2252 印刷面を内側に折り保管願います [*]印は軽減税率(8%)対象商品です	本領収書は、県議会議員 北浜みどり宛のものである
	 * 令頁4又言正月糸田 * 2022年07月05日(火)11:14 印0001 責No00377206  A003326 養生Pカットテープクリ ¥279 B003326 養生テープ『バイオラン ¥229 小計 ¥508 (外10%タイヨウ ¥508) 外10% ¥50 (税金計 ¥50) 合計 ¥558 お預り ¥1,000 お釣り ¥442 (消費税等 ¥50) お買上点数 2点 レシートNo2921 店No00098	$\begin{array}{r} 558 \\ \times 50\% \\ \hline 279 \end{array}$

(添付様式2)

領収書等添付様式【共通】

(令和4年7月分)

(会派名 自民党兵庫)

(議員名 北浜 みどり)

整理 番号	使 途 項 目	
調査研究費・研修費・会議費・広報広聴費・要請陳情等活動費・資料作成費・資料購入費・事務所費・事務費・人件費	共通案分率	50%
		25%
	それ以外の案分	
	案分の説明	全て政務活動に係る ものであるため、 100%充当とする。
	案 分 率	
4	GSパーク六甲駅前第2 ご利用ありがとうございました	
	《 領 収 書 》	
	[ NO. 2 ]	
	22年07月08日12:17 -- 07月08日16:13	
	駐車料金 ￥800円	
	現金	¥800円
	釣銭	¥0円
		NO.242583
	本領収書は、県議会議員 北浜みどり宛のものである	

(添付様式7)

# 活動報告書

※政務活動費の透明性確保の観点から可能な限り具体的に記載すること

議員名	北浜 みどり
-----	--------

活動名	「視察・調査活動」、「要請陳情活動」、「県政報告会・要望会等会議の開催」、「研修会への参加」、「意見交換会への参加」、「業務の委託」、「広報紙・誌の発行」			
	活動実施年月日 令和 4年 7月 8日 (金)			
活動概要	時間・場所	面談者	内容	
	12:30~ 16:10			
	神戸市灘区		政務活動事務処理 、資料整理、 、相談者との面談。 ( <span style="background-color: black; color: black;">XXXXXXXXXX</span> 氏他3名と地域 ボランティア活動について 意見交換をする)	
経費	項目	政活費充当金額	領収書NO	内容
	駐車場	800	9	G.S110-7六甲道駅前 (100%)
	合計	800		
備考	*添付書類:			

\*この様式は、「視察・調査活動」、「要請陳情活動」、「県政報告会・要望会等会議の開催」、「研修会への参加」、「意見交換会への参加」、「業務の委託」、「広報紙・誌の発行」等を行った場合等、政務活動費を使用した全ての活動について作成する。  
 \*「活動概要」欄には、例えば①活動実施年月日、②場所、③行程、④目的、⑤相手方、⑥参加者、⑦結果・成果⑧広報誌発行部数・配付方法等、具体内容を詳細に記載する。

(添付様式2)

領収書等添付様式【共通】

(令和4年)月分  
(会派名 自民党兵庫)  
(議員名 北浜 みどり)

整理番号	使 途 項 目																					
10	調査研究費・研修費・会議費・広報広聴費・要請陳情等活動費・資料作成費・資料購入費・事務所費・事務費・人件費																					
	<p style="text-align: center;"><b>タイムズ 24</b> タイムズ 高德町第2 0120-70-8924</p> <p style="text-align: center;">《 領 収 書 》</p> <p>22年7月11日16:02 -- 07月11日 06 駐車料金 44円</p> <p>合計 440円</p> <p>お預り 440円 お釣 0円</p> <p style="text-align: right;">NO.038570</p>	<p>共通案分率 50% 25%</p> <p>それ以外の案分 案分の説明 全て政務活動に係るものであるため、100%を相当とする。</p> <p style="writing-mode: vertical-rl;">案分率</p>																				
<p style="text-align: center;"><b>三井のリパーク</b></p> <p style="text-align: center;">リパーク神戸篠原北町2丁目</p> <p style="text-align: center;">ご利用ありがとうございました。 またのご利用をお待ちしております。 <a href="http://www.repark.jp">http://www.repark.jp</a></p>																						
<p style="text-align: center;">領 収 書</p> <table border="0" style="width: 100%;"> <tr> <td>精算機 #01</td> <td style="text-align: right;">A 精算No.000018</td> </tr> <tr> <td>車室番号 (自動車)</td> <td style="text-align: right;">14</td> </tr> <tr> <td>入庫時刻</td> <td style="text-align: right;">2022年 7月11日(月) 17:44</td> </tr> <tr> <td>精算時刻</td> <td style="text-align: right;">2022年 7月11日(月) 20:14</td> </tr> <tr> <td>駐車料金</td> <td style="text-align: right;">A料金 700円</td> </tr> <tr> <td colspan="2">=====</td> </tr> <tr> <td>合 計</td> <td style="text-align: right;">700円</td> </tr> <tr> <td>現金入金額</td> <td style="text-align: right;">1,000円</td> </tr> <tr> <td>釣銭</td> <td style="text-align: right;">300円</td> </tr> <tr> <td>現金領収金額</td> <td style="text-align: right;">700円</td> </tr> </table> <p>本領収書は、県議会議員 北浜みどり宛のものである</p>			精算機 #01	A 精算No.000018	車室番号 (自動車)	14	入庫時刻	2022年 7月11日(月) 17:44	精算時刻	2022年 7月11日(月) 20:14	駐車料金	A料金 700円	=====		合 計	700円	現金入金額	1,000円	釣銭	300円	現金領収金額	700円
精算機 #01	A 精算No.000018																					
車室番号 (自動車)	14																					
入庫時刻	2022年 7月11日(月) 17:44																					
精算時刻	2022年 7月11日(月) 20:14																					
駐車料金	A料金 700円																					
=====																						
合 計	700円																					
現金入金額	1,000円																					
釣銭	300円																					
現金領収金額	700円																					

(添付様式 7)

# 活動報告書

※政務活動費の透明性確保の観点から可能な限り具体的に記載すること

議員名	北浜 みどり
-----	--------

活動名	「視察・調査活動」、「要請陳情活動」、「県政報告会・要望会等会議の開催」、「研修会への参加」、「意見交換会への参加」、「業務の委託」、「広報紙・誌の発行」				
活動概要	活動実施年月日	令和 4 年 7 月 11 日 (木)			
	時間・場所	面談者	内 容		
	16:05 ~ 17:00				
	神戸市灘区	■■■■ 代	子どもフェスティバル開催について 意見交換		
	17:45 ~ 20:10				
	神戸市灘区	■■■■ 代	障害者アート展「まじびと」の 開催について意見交換		
経費	項 目	政活費充当金額	領収書NO	内 容	
	駐車場	440	)10	タイムズ 24	
	〃	700		三井のリパーク	(100%)
	会場費	191,840	)11	ミマブニューポリーション	(100%)
	振りのみ料	440		みよこ銀行	(100%)
	合 計				
備考	*添付書類: 6/4. 政経セ計-会場費				

\*この様式は、「視察・調査活動」、「要請陳情活動」、「県政報告会・要望会等会議の開催」、「研修会への参加」、「意見交換会への参加」、「業務の委託」、「広報紙・誌の発行」等を行った場合等、政務活動費を使用した全ての活動について作成する。  
\*「活動概要」欄には、例えば①活動実施年月日、②場所、③行程、④目的、⑤相手方、⑥参加者、⑦結果・成果⑧広報誌発行部数・配付方法等、具体内容を詳細に記載する。

領収書等添付様式【共通】

(令和4年7月分)  
(会派名 自民党兵庫)  
(議員名 北浜 みどり)

整理 番号	使途項目	
	調査研究費 <del>研修費</del> <del>会議費</del> ・広報広聴費・要請陳情等活動費・資料作成費・資料購入費・事務所費・事務費・人件費	
11	共通案分率	50%
		25%
	それ以外の案分	案分の説明 全て政務活動に係るものであるため、100%充当とする。
	案分率	

**ご利用明細**

毎度ご利用いただきありがとうございます。  
お取引の内容は下記のとおりでございます。  
どうぞご確認ください。

お取引内容		お取扱店		機番
お振込		[REDACTED]		
お取扱日	04-07-11	お取扱番号	0301	
銀行番号	[REDACTED]	カード店番	[REDACTED]	口座番号
万円券	五千元券	二千元券	千円券	硬貨(円)
***	***	***	***	*****
手数料	ご説明コード	お取引金額		
***		¥191,840		
振込手数料	お取引後残高			
¥440	[REDACTED]			
お振込先 [REDACTED]				
お受取人 カシマフンコーポレーション様				
ご依頼人 キタハマミドリ様				
(TEL) [REDACTED]				

<裏面もごらんください>

みなと銀行
ご利用時刻 15:54



# 請求書

2022/6/22

北浜みどり事務所 御中

株式会社  
シマブン コーポレーション  
〒657-0845  
神戸市灘区岩屋中町4丁目2番7号  
部署名 調達部ビル管理・テナントサービス室  
担当者 [Redacted]  
TEL 078-802-7700  
FAX 078-802-9314  
E-MAIL square@shimabun.co.jp

6 月度 ホールご利用分

利用日	利用時間		利用場所	ご利用内容	担当者	金額
	基準枠	超過				
4	18-21	+1	4FK	【会場】		
				4Fホール全体夜間ご利用料金(休日)		163,900
				会場設営費(会場料金の10%)		16,390
				【備品】		
				ワイヤレスハンドマイク@1,100×2本		2,200
				ワイヤレスピンマイク@1,100×1本		1,100
				演台		550
				司会者台		550
				プロジェクター		2,750
				スクリーン170in		2,200
				ステージ@550×4台		2,200
合計						¥191,840
内消費税(10%)						¥17,440

【振込先】

(株)シマブンコーポレーション

【決済条件】

支払期限日 2022年 7月 29日

支払方法 振込

\*振込手数料は貴社負担で御願います

兵庫県議会議員 北浜みどり

# 令和4年度政経セミナーのご案内

拝啓 時下ますますご健勝のこととお慶び申し上げます。平素は格別のご支援、ご指導を賜り厚く御礼申し上げます。

さて、ロシアのウクライナ侵攻による緊迫した国際情勢、収束の見えないコロナ感染症、そして頻発する地震など様々な事象が発生しています。

このような時だからこそしっかりとアンテナを張り巡らせ、一人一人が情報を収集し判断の糧とすべきと考えております。

この度、青山 繁晴 参議院議員を灘区にお迎えし、現在の世界状況、特にロシアのウクライナ侵攻について等を中心にご講演をいただきます。

何卒、万障お繰り合わせの上、ご参加下さいます様ご案内申し上げます。

敬具



[講師] 青山 繁晴 参議院議員

[演題] 「昨今の世界情勢」  
～特にウクライナの現状について～

[日時] 令和4年6月4日(土) 午後6時30分  
(受付 午後6時00分)

[場所] BBプラザ神戸 4階ホール

[会費] 無料

[定員] 先着 120名様



## 参議院議員当選以降プロフィール

2016年11月10日、所属する経済産業委員会の資源エネルギーに関する調査会にて、改正 石油天然ガス・金属鉱物資源機構法の審議で、世耕弘成経済産業大臣(第3次安倍第2次改造内閣)等に対し初めて委員会質問を行った。その後も、所属する拉致問題特別委員会や資源エネルギーに関する調査会にて複数回の質問機会を得て、質問を実施して来た。

2017年5月17日、資源エネルギーに関する調査会のエネルギー調査団として、フランスのフランス電力公社、放射性廃棄物管理機構、国際熱核融合実験炉機構等を視察している。

2019年9月、自民党参議院政策審議副会長、女性局長代理就任。

お申込み方法：

裏面の用紙にご記入の上 FAX か郵送でお申込み頂くか、メールにてご連絡ください。

Email : [kurahama@green.zaq.jp](mailto:kurahama@green.zaq.jp)

お申込み締切：

令和4年5月20日(金)

問い合わせ先 北浜みどり事務所

〒657-0832 神戸市灘区岸地通 2-4-13

TEL 078-801-7102・Fax 078-801-7789

※開催日当日までの感染拡大状況等により、延期・中止する場合があります。

(添付様式2)

領収書等添付様式【共通】

(令和4年7月分)  
(会派名 自民党兵庫)  
(議員名 北浜 みどり)

整理 番号	使 途 項 目					
	調査研究費・研修費・会議費・広報広聴費・要請陳情等活動費・資料作成費・資料購入費・事務所費・事務費・人件費					
12	<p style="text-align: center;"><b>領収書</b></p> <p>コインパーキング前池町4丁目</p> <p>駐車番号                    04番</p> <p>入庫時間                    07月13日 13:03</p> <p>出庫時間                    07月13日 14:22</p> <p>請求金額                    400円</p> <p>領収金額                    400円</p> <p>領収日                        22年07月13日</p>	<table border="1"> <tr> <td>共通案分率</td> <td>50%</td> </tr> <tr> <td></td> <td>25%</td> </tr> </table>	共通案分率	50%		25%
		共通案分率	50%			
	25%					
		<p>それ以外の案分</p> <p>案分の説明</p> <p>全て政務活動に係るものであるため、100%充当とする。</p>				
		案分率				
	<p>本領収書は、県議会議員 北浜みどり宛のものである</p>	<p>本領収書は、県議会議員 北浜みどり宛のものである</p>				
		<p>阪 高 フ ァ イ ン パ ー ク 岩 屋 緊 急 連 絡 先 06-6765-8688</p>				
		<p>☆ 領 収 証 ☆</p> <p style="text-align: right;">No. 15</p> <p>入 庫 22/07/13 15:08:48 精 算 22/07/13 16:27:35</p> <p>現 金                            300円</p>				

(添付様式7)

# 活動報告書

※政務活動費の透明性確保の観点から可能な限り具体的に記載すること

議員名	北浜 みどり
-----	--------

活動名	「視察・調査活動」、「要請陳情活動」、「県政報告会・要望会等会議の開催」、「研修会への参加」、「意見交換会への参加」、「業務の委託」、「広報紙・誌の発行」			
活動概要	活動実施年月日	令和 4 年 7 月 13 日 (水)		
	時間・場所	面談者	内 容	
	13:05 ~ 14:20			
	神戸須磨区	■■■■代	地域ボランティア活動について 意見交換	
	15:10 ~ 16:20			
	神戸灘区	■■■■代	健康寿命延伸について自己レポート の取り組みについて	
経費	項目	政活費充当金額	領収書NO	内 容
	駐車場	400	) 12	「エイホーキング」前池町 阪高ファイブパーク (100%)
	〃	300		
	合計			
備考	*添付書類:			

\*この様式は、「視察・調査活動」、「要請陳情活動」、「県政報告会・要望会等会議の開催」、「研修会への参加」、「意見交換会への参加」、「業務の委託」、「広報紙・誌の発行」等を行った場合等、政務活動費を使用した全ての活動について作成する。  
\*「活動概要」欄には、例えば①活動実施年月日、②場所、③行程、④目的、⑤相手方、⑥参加者、⑦結果・成果⑧広報誌発行部数・配付方法等、具体内容を詳細に記載する。

(添付様式2)

領収書等添付様式【共通】

(令和4年7月分)  
(会派名 自民党兵庫)  
(議員名 北浜 みどり)

整理番号	用途項目				
13	<p>調査研究費・研修費・会議費・広報広聴費・要請陳情等活動費・資料作成費・資料購入費・事務所費・事務費・人件費</p> <p>GSパーク篠原南 ご利用ありがとうございました</p> <p>《領収書》 [ NO.15 ] 22年07月14日15:25 --07月14日17:05 駐車料金 ￥700円</p> <p>現金 ￥700円 釣銭 ￥0円 NO.272500</p>		案分率	<p>共通案分率 50%</p> <p>25%</p>	<p>それ以外の案分</p> <p>案分の説明 全て政務活動に係るものであるため、100%充当とする。</p>
	<p>13</p> <div data-bbox="430 1299 845 1948" style="border: 1px dashed black; padding: 10px;"> <p style="text-align: center;">駐車券</p>  <p style="text-align: center;">シマブンビル 06-6202-6003</p> <p>22-07-14 1-0187 17:16</p> <p>精算07-14 18:45 駐車時間 1時間29分 駐車料金 200円 割引 0円 令頁4又</p> <p>前払金 0円 現金 200円 釣銭 0円 #1-236786</p> </div> <p>本領収書は、県議会議員 北浜みどり宛のものである</p>				<p>本領収書は、県議会議員 北浜みどり宛のものである</p>

(添付様式7)

# 活動報告書

※政務活動費の透明性確保の観点から可能な限り具体的に記載すること

議員名	北浜 みどり
-----	--------

活動名	「視察・調査活動」、「要請陳情活動」、「県政報告会・要望会等会議の開催」、「研修会への参加」、「意見交換会への参加」、「業務の委託」、「広報紙・誌の発行」			
	活動実施年月日 令和 4 年 7 月 14 日 (木)			
活動概要	時間・場所	面談者	内 容	
	15:30~ 17:00			
	神戸市灘区	■■■■ 氏	地域住民による活動広場づくりについて意見交換	
	17:20~ 18:40			
	神戸市灘区	■■■■ 氏	女性冷遇意識が根深い社会について意見交換	
経費	項目	政活費充当金額	領収書NO	内 容
	駐車場	700	)13	GSパーク篠原南) (100%) 三菱フツビル
	"	200		
	カツリ	2,087	14	西灘給油所 (50%)
	合計			
備考	*添付書類:			

\*この様式は、「視察・調査活動」、「要請陳情活動」、「県政報告会・要望会等会議の開催」、「研修会への参加」、「意見交換会への参加」、「業務の委託」、「広報紙・誌の発行」等を行った場合等、政務活動費を使用した全ての活動について作成する。  
 \*「活動概要」欄には、例えば①活動実施年月日、②場所、③行程、④目的、⑤相手方、⑥参加者、⑦結果・成果⑧広報誌発行部数・配付方法等、具体内容を詳細に記載する。

(添付様式2)

領収書等添付様式【共通】

(令和4年7月分)  
(会派名 自民党兵庫)  
(議員名 北浜 みどり)

整理 番号	使 途 項 目	
14	調査研究費・研修費・会費・広報広聴費・要請陳情等活動費・資料作成費・資料購入費・事務所費・事務費・人件費	
	<div data-bbox="486 739 869 996">  <p><b>領収書</b> <span style="border: 1px dashed black; padding: 2px;">印 紙</span></p> <p>apollo station 343408</p> <p>西灘給油所 扇港興産株式会社 神戸市灘区都通1-1-6 TEL 078-861-4326</p> </div>	<p>共通案分率 <span style="border: 1px solid black; border-radius: 50%; padding: 2px;">50%</span> 25%</p> <p>それ以外の案分</p> <p>案分の説明 全て政務活動に係るものであるため、 100%充当とする。</p> <p style="writing-mode: vertical-rl;">案分率</p>
<p>売上 2022年 7月14日 12:40 様</p> <p>現金固定 01-343408-00000-0000-0</p> <p>出光ゼアス P-19(内) 25.30L 0165.0 4175円 01200.00</p> <hr/> <p>合計 4,175円 (内、消費税等(10.00%) 380円) (内、P支払可能金額 4,175円)</p> <p>預り金 10,000円 金均金銭 5,825円</p> <p style="text-align: right;">本領収書は、県議会議員 北浜みどり宛のものである</p> <div style="text-align: right; margin-top: 20px;"> <math display="block">  \begin{array}{r}  4,175 \\  \times 50\% \\  \hline  2,087  \end{array}  </math> </div>		





(添付様式7)

# 活動報告書

※政務活動費の透明性確保の観点から可能な限り具体的に記載すること

議員名	北浜 みどり
-----	--------

活動名	「視察・調査活動」、「要請陳情活動」、「県政報告会・要望会等会議の開催」、「研修会への参加」、「意見交換会への参加」、「業務の委託」、「広報紙・誌の発行」			
活動概要	活動実施年月日	令和 4 年 7 月 15 日 (金)		
	時間・場所	面談者	内容	
	14:45~ 15:50			
	神戸市灘区	■■■■ 氏	子や山を守る会 出席 県会議員挨拶	
経費	項目	政活費充当金額	領収書NO	内容
	馬車場	300	15	王子公園馬車場 (100%)
	購読料 (自由民主党年間購読料)(R4.6~R5.4)	4,766	16	自由民主党兵庫県支部 (100%)
	合計			
備考	*添付書類:			

\*この様式は、「視察・調査活動」、「要請陳情活動」、「県政報告会・要望会等会議の開催」、「研修会への参加」、「意見交換会への参加」、「業務の委託」、「広報紙・誌の発行」等を行った場合等、政務活動費を使用した全ての活動について作成する。  
\*「活動概要」欄には、例えば①活動実施年月日、②場所、③行程、④目的、⑤相手方、⑥参加者、⑦結果・成果⑧広報誌発行部数・配付方法等、具体内容を詳細に記載する。

令和4年度 事業報告

第50回 定例総会

定例事業	(月例)摩耶自然観察園清掃・パトロール
4月24日(土)	まや山クリーンハイキング(新型コロナウイルス感染拡大により中止)
5月15日(土)	六甲ファミリーステージに協賛(新型コロナウイルス感染拡大により中止)
5月25日(火)	部会長会
6月7日(月)	令和3年度会計監査(書面開催)
6月22日(火)	定例理事会
8月14日(土)	第53回民謡春まつりに協賛
8月16日(月)	第49回定例総会(書面開催)
8月27日(金)	部会長会
10月10日(日)	まや山ファミリーアドベンチャー
10月17日(日)	家族うどん会に協賛(新型コロナウイルス感染拡大により中止)
10月20日(水)	植栽整備・摩耶山美ing活動
11月	六甲全山縦走大会ホットレモンサービス(新型コロナウイルス感染拡大により中止)
11月	理事研修会(新型コロナウイルス感染拡大により中止)
11月13日(土)	灘・夢ナリエに協賛
1月16日(日)	新年たこあげ大会(たこつくり教室 動物園ホール・たこあげ大会 王子陸上競技場)
3月23日(水)	部会長会

日時:令和4年7月15日(金)15:00~  
会場:王子動物園ホール

- 1.開会
- 2.主催者あいさつ  
摩耶山を守ろう会会長
- 3.来賓あいさつ  
(1)神戸市 神戸市副市長  
(2)兵庫県議会 灘区選出兵庫県議会議員代表  
(3)神戸市会 灘区選出神戸市会議員代表
- 4.第1部(総会議案)  
(1)役員交代等について  
(2)令和3年度事業報告・収支決算、  
会計監査報告  
(3)令和4年度事業計画・収支予算
- 5.第2部(アトラクション)  
(1)神戸市消防音楽隊

摩耶山を守ろう会 組織図

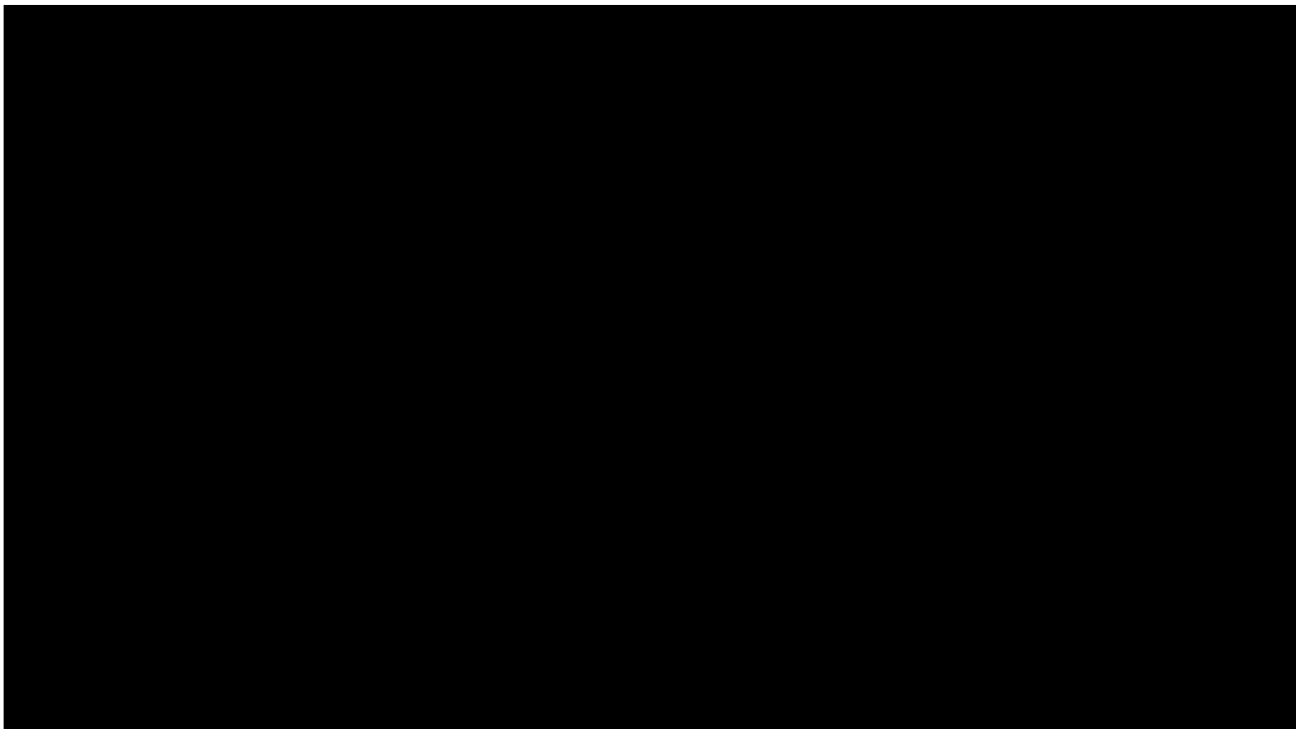

摩耶山の史跡  
調査及び研究

自然保護及び  
環境整備

事業計画及び  
実施

財政計画の  
策定

会のPR及び  
会報の発行

会の庶務

については、令和4年度の新任役員の方です。

(添付様式2)

領収書等添付様式【共通】

(令和4年7月分)

(会派名 自民党兵庫)

(議員名 北浜 みどり)

整理番号	使途項目					
<p>16</p>	<p>選挙研究費・研修費・会費・広報広聴費・要請陳情等活動費・資料作成費・資料購入費・事務所費・事務費・人件費</p>					
	<p>任期がR5.4までのため、  <math>5200円 \times \frac{11}{12} = 4766円</math>を充当する。</p>	<table border="1"> <tr> <td>共通案分率</td> <td>50%</td> </tr> <tr> <td></td> <td>25%</td> </tr> </table>	共通案分率	50%		25%
		共通案分率	50%			
	25%					
<p>それ以外の案分          案分の説明          全て政務活動に係るものであるため、100%充当とする。</p> <p>案分率</p>						
<p>NO.</p> <p>週刊・自由民主購読料領収書</p> <p>北浜 みどり 殿</p> <p><u>金 5,200円也</u></p> <p>(但し、年間購読料 R4.6~R5.5)</p> <p>令和4年7月15日</p> <p>自由民主党兵庫県支部 </p> <p>〒650-0004 神戸市中央区中山手通5-1-4          TEL:078-351-0901</p>						

(添付様式2)

領収書等添付様式【共通】

(令和4年7月分)  
(会派名 自民党兵庫)  
(議員名 北浜 みどり)

整理 番号	使 途 項 目	
	調査研究費・研修費・会議費・ <del>広報広聴費</del> ・要請陳情等活動費・資料作成費・資料購入費・事務所費・ <del>事務費</del> ・人件費	
17	領収書	共通案分率 <span style="border: 1px solid black; border-radius: 50%; padding: 2px;">50%</span> 25%
		それ以外の案分 案分の説明 全て政務活動に係るものであるため、 100%充当とする。
	様	案分率
	<p>[販売]</p> <p>140円普通切手・ヤマブキ 140円 2枚 ¥280</p> <hr/> <p>小 計 ¥280</p> <hr/> <p>課税計(10%) ¥0 (内消費税等 ¥0) 非課税計 ¥280</p> <hr/> <p>△計 合計 ¥280 お預り金額 ¥280</p>	
	 <p>〒100-8792 日本郵便株式会社 東京都千代田区大手町2-3-1 取扱日時：2022年7月16日 9:59 発行No. 220716J7749 端N57箱21 連絡先：灘郵便局 TEL:0570-070-239</p>	<p>本領収書は、<b>原簿</b>議員 北浜みどり宛のものである</p>
		<p style="text-align: center;">280 × 50% ----- 140</p>

(添付様式2)

### 領収書等添付様式【共通】

(令和4年7月分)  
(会派名 自民党兵庫)  
(議員名 北浜 みどり)

整理 番号	使 途 項 目	
	調査研究費・研修費・会議費・広報広聴費・要請陳情等活動費・資料作成費・資料購入費・事務所費・事務費・人件費	
18	共通案分率	50%
		25%
	それ以外の案分	
	案分の説明	全て政務活動に係るものであるため、100%充当とする。
	案分率	

2022年7月16日

## 領 収 書

北浜 みどり 様

¥ 8,400-

但し 兵庫ジャーナル購読料R4年4月～6月分として

上記金額正に領収いたしました。

内

消費税等	
現金	
小切手	

株式会社兵庫シ  
代表取締役  
〒650-0011  
神戸市中央区下山手通4-16-13  
ファインコー下下手6F  
TEL078-333-7560 FAX078-333-7563

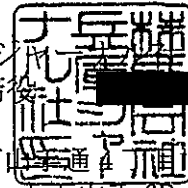

(添付様式2)

領収書等添付様式【共通】

(令和4年7月分)  
(会派名 自民党兵庫)  
(議員名 北浜 みどり)

整理番号	使途項目	
	調査研究費・研修費・会費費・広報広聴費・要請陳情等活動費・資料作成費・資料購入費・事務所費・事務費・人件費	
19	領収書	共通案分率
		50%
		25%
		それ以外の案分
		案分の説明
		全て政務活動に係るものであるため、100%充当とする。
		案分率
	様	
	[別納引受]	
	第一種定形	
	@84 63通	¥5,292
	小計	¥5,292
	郵便物引受合計通数	63通
	課税計(10%)	¥5,292
	(内消費税等)	¥481
	非課税計	¥0
	△計	¥5,292
	合計	¥5,292
	お預り クレジット	¥5,292
	〒100-8792 日本郵便株式会社 東京都千代田区大手町2-3-1 取扱日時：2022年7月19日 9:18 発行No. 220719A1219 端N97箱02 連絡先：兵庫県庁内郵便局 TEL:078-371-1770	
		5292 x 50% ----- 2,646
	本領収書は、県議会議員 北浜みどり宛のものである	

領収書等添付様式【共通】

(令和4年7月分)

(自民党兵庫)

(北浜 みどり)

整理 番号	使 途 項 目	
	調査研究費・研修費・会議費・広報広聴費・要請陳情等活動費・資料作成費・資料購入費・事務所費・事務費・人件費	
20	本領収書は、県議会議員北浜 みどり宛のものである	共通案分率 100 %
		それ以外の案分 0% 案分の説明
		案分率
		備考
	<p>.....領収書.....</p> <p>-----車室 No.6 -----</p> <p>入庫時刻 07月20日 13時33分 精算時刻 07月20日 15時03分</p> <p>受領金額 500円 2022年07月20日15時04分 発行</p> <p>----- タイムパーキング 菅原通3丁目 -----</p>	

添付様式7)

## 活動報告書

政務活動費の透明性確保の観点から可能な限り具体的に記載すること

議員名	北浜 みどり
-----	--------

活動 名	「視察・調査活動」、「要請陳情活動」、「県政報告会・要望会等会議の開催」、「研修会への参加」、「意見交換会への参加」、「業務の委託」、「広報紙・誌の発行」		
活動 概 要	活動実施年月日		令和 4 年 7 月 20 日 (水)
	時間・場所	面談者	内 容
	13:40~ 15:00	[REDACTED] 氏	高令者の自立支援について意見交換
	神戸市兵庫区		
経 費	項 目	政活費充当金額	領収書NO
	駐車場	500	20
	郵便料	882	21
	家賃	60,000	22
	振り込み	55	
	カー代	536	23
	合 計		
備 考	*添付書類:		

※式は、「視察・調査活動」、「要請陳情活動」、「県政報告会・要望会等会議の開催」、「研修会への参加」、「意見交換会への参加」、「業務の委託」、「広報紙・誌の発行」等を行った場合等、政務活動費を使用した全ての活動について作成する。概要欄には、例えば①活動実施年月日、②場所、③行程、④目的、⑤相手方、⑥参加者、⑦結果・成果⑧広報誌発配方法等、具体内容を詳細に記載する。



領収書等添付様式【共通】

(令和4年7月分)  
(会派名 自民党兵庫)  
(議員名 北浜 みどり)

整理 番号	使 途 項 目																											
	調査研究費・研修費・会費費・広報広聴費・要請原簿等活動費・資料作成費・資料購入費・事務所費・ <del>事務費</del> ・人件費																											
2/	領収書 様	共通案分率 <span style="border: 1px solid black; border-radius: 50%; padding: 2px;">50%</span> 25%																										
		それ以外の案分 案分の説明 全て政務活動に係るものであるため、 100%充当とする。																										
		案分率																										
	<table style="width: 100%; border-collapse: collapse;"> <tr> <td colspan="2">[証紙切手引受]</td> </tr> <tr> <td>第一種定形 @84</td> <td style="text-align: right;">14.5g 21通 ¥1,764</td> </tr> <tr> <td colspan="2"><hr/></td> </tr> <tr> <td>小 計</td> <td style="text-align: right;">¥1,764</td> </tr> <tr> <td colspan="2"><hr/></td> </tr> <tr> <td>郵便物引受合計通数</td> <td style="text-align: right;">21通</td> </tr> <tr> <td>課税計(10%)</td> <td style="text-align: right;">¥1,764</td> </tr> <tr> <td>(内消費税等)</td> <td style="text-align: right;">¥160</td> </tr> <tr> <td>非課税計</td> <td style="text-align: right;">¥0</td> </tr> <tr> <td colspan="2"><hr/></td> </tr> <tr> <td>合計</td> <td style="text-align: right;">¥1,764</td> </tr> <tr> <td>お預り金額</td> <td style="text-align: right;">¥2,000</td> </tr> <tr> <td>おつり</td> <td style="text-align: right;">¥236</td> </tr> </table>	[証紙切手引受]		第一種定形 @84	14.5g 21通 ¥1,764	<hr/>		小 計	¥1,764	<hr/>		郵便物引受合計通数	21通	課税計(10%)	¥1,764	(内消費税等)	¥160	非課税計	¥0	<hr/>		合計	¥1,764	お預り金額	¥2,000	おつり	¥236	
[証紙切手引受]																												
第一種定形 @84	14.5g 21通 ¥1,764																											
<hr/>																												
小 計	¥1,764																											
<hr/>																												
郵便物引受合計通数	21通																											
課税計(10%)	¥1,764																											
(内消費税等)	¥160																											
非課税計	¥0																											
<hr/>																												
合計	¥1,764																											
お預り金額	¥2,000																											
おつり	¥236																											
	 〒100-8792 日本郵便株式会社 東京都千代田区大手町2-3-1 取扱日時：2022年7月20日 15:28 発行No. 220720A1292 端N97箱02 連絡先：兵庫県庁内郵便局 TEL:078-371-1770	$1,764 \times 50\% = 882$																										
	本領収書は、県議会議員 北浜みどり宛のものである																											

領収書等添付様式【共通】

(令和4年7月分)  
(会派名 自民党兵庫)  
(議員名 北浜 みどり)

整理 番号	使 途 項 目																																																																						
	調査研究費・研修費・会費・広報広聴費・要請陳情等活動費・資料作成費・資料購入費 事務所費・事務費・人件費																																																																						
22	共通案分率 50%																																																																						
	25%																																																																						
それ以外の案分		案分率																																																																					
案分の説明 全て政務活動に係るものであるため、100%充当とする。																																																																							
<div style="border: 1px solid black; padding: 5px; margin: 10px;"> <p style="text-align: center;"><b>ご利用明細</b></p> <p>毎度ご利用いただきありがとうございます。 お取引の内容は下記のとおりでございます。 どうぞご確認ください。</p> <table border="1" style="width: 100%; border-collapse: collapse;"> <tr> <td colspan="2">お振込</td> <td colspan="2">お取扱店</td> <td colspan="2">機番</td> </tr> <tr> <td>お取扱日</td> <td>04-07-20</td> <td>お取扱番</td> <td>0272</td> <td colspan="2"></td> </tr> <tr> <td colspan="6">銀行番別(カード店番) <span style="background-color: black; color: black;">XXXXXXXXXX</span> 口座番 <span style="background-color: black; color: black;">XXXXXXXXXX</span></td> </tr> <tr> <td>万円券</td> <td>五千円券</td> <td>二千円券</td> <td>千円券</td> <td colspan="2">硬貨(円)</td> </tr> <tr> <td>***</td> <td>***</td> <td>***</td> <td>***</td> <td colspan="2">*****</td> </tr> <tr> <td>手数料</td> <td>***</td> <td>ご説明コード</td> <td colspan="3">お取引金額</td> </tr> <tr> <td>振込手数料</td> <td>¥110</td> <td></td> <td colspan="3">¥120,000</td> </tr> <tr> <td colspan="6">お振込先 <span style="background-color: black; color: black;">XXXXXXXXXX</span></td> </tr> <tr> <td colspan="6">お受取人 ユ)モンコージ ユウケン様</td> </tr> <tr> <td colspan="6">ご依頼人 キタハマ ミドリ様</td> </tr> <tr> <td colspan="6">(TEL) <span style="background-color: black; color: black;">XXXXXXXXXX</span></td> </tr> </table> <p style="text-align: center;">&lt;裏面もごらんください&gt;</p> <table border="1" style="width: 100%; border-collapse: collapse;"> <tr> <td style="text-align: center;">みなと銀行</td> <td style="text-align: center;">ご利用時刻</td> <td style="text-align: center;">14:19</td> </tr> </table> </div>			お振込		お取扱店		機番		お取扱日	04-07-20	お取扱番	0272			銀行番別(カード店番) <span style="background-color: black; color: black;">XXXXXXXXXX</span> 口座番 <span style="background-color: black; color: black;">XXXXXXXXXX</span>						万円券	五千円券	二千円券	千円券	硬貨(円)		***	***	***	***	*****		手数料	***	ご説明コード	お取引金額			振込手数料	¥110		¥120,000			お振込先 <span style="background-color: black; color: black;">XXXXXXXXXX</span>						お受取人 ユ)モンコージ ユウケン様						ご依頼人 キタハマ ミドリ様						(TEL) <span style="background-color: black; color: black;">XXXXXXXXXX</span>						みなと銀行	ご利用時刻	14:19
お振込		お取扱店		機番																																																																			
お取扱日	04-07-20	お取扱番	0272																																																																				
銀行番別(カード店番) <span style="background-color: black; color: black;">XXXXXXXXXX</span> 口座番 <span style="background-color: black; color: black;">XXXXXXXXXX</span>																																																																							
万円券	五千円券	二千円券	千円券	硬貨(円)																																																																			
***	***	***	***	*****																																																																			
手数料	***	ご説明コード	お取引金額																																																																				
振込手数料	¥110		¥120,000																																																																				
お振込先 <span style="background-color: black; color: black;">XXXXXXXXXX</span>																																																																							
お受取人 ユ)モンコージ ユウケン様																																																																							
ご依頼人 キタハマ ミドリ様																																																																							
(TEL) <span style="background-color: black; color: black;">XXXXXXXXXX</span>																																																																							
みなと銀行	ご利用時刻	14:19																																																																					
$120,000 \times 50\% = 60,000$																																																																							
$110 \times 50\% = 55$																																																																							

領収書等添付様式【共通】

(令和4年7月分)  
(会派名 自民党 兵庫)  
(議員名 北浜 みどり)

整理番号	使途項目
	調査研究費・研修費・会議費・広報広聴費・要請陳情等活動費・資料作成費・資料購入費・事務所費・事務費・人件費
23	共通案分率
	50% 25%
	それ以外の案分
	案分の説明 全て政務活動に係るものであるため、100%充当とする。
	案分率

大阪ガス 振込依頼票 兼 領収証

北浜みどり 事務所 様

2022年 6月分

金額 1,073円

支払期限日 7月22日

上記お支払い期限日を過ぎてお支払いいただいた場合は、その経過日数に応じて1日あたり0.0274%の率で算定した延滞利息をお支払いいただきます。

取扱可能日 8月1日まで

上記取扱可能日を過ぎますとコンビニエンスストア・スマートフォンアプリでの払込はできなくなります。

← ゆうちょ銀行でお支払いの場合、その他の窓口でのお支払いの場合は左側の2票のみをお出しください

日 附 印

GVS収納用  
収入印紙  
20円相当額以上  
貼付

大阪ガス株式会社  
(お客さま控)

大阪ガスご使用量のお知らせ

ご使用番号 43-09-362-04-1300

ガス供給地点特定番号 00212900048429002

北浜みどり 事務所 様

2022年 6月 5月25日~6月22日(29日間)

請求金額 1,073円

ガス料金	759円
(内)ガス料金分消費税	69円
・基本料金	759円00銭
・従量料金(①×②)	0円00銭
警報器・消火器リース(1件,税込)	314円

ご契約 一般

①ご使用量 1)-2) 0 m<sup>3</sup>

1) 今回メーター指示数 519  
2) 前回メーター指示数 519

前年同月ご使用量 1 m<sup>3</sup> (30日)  
前年同月比(30日換算) 0.0%

1,073  
X 50%  
-----  
536

いつも大阪ガスをご利用いただきありがとうございます。

◎本証により票社の係員が集金することはありません。

今回検針日 6月22日  
次回検針予定日 7月22日

◎当月適用単位料金 A) 196.81円/m<sup>3</sup>

翌月単位料金表 (円/m<sup>3</sup>)

A) 201.89	B) 171.60	C) 166.18
D) 161.79	E) 154.63	F) 153.70
G) 147.40	H) 147.08	

※当月と翌月の単位料金の差: +5.08円

\*「警報器・消火器リース」の表記につきましては裏面の例をご確認ください。

■お手続きはネットがオススメ!

お引越しや口座振替・クレジットカード払い等のお手続きはネットがオススメ! 星でも夜でも待ち時間無くご利用いただけます。

抽選でプレゼントが当たる 大阪ガス 検索  
キャンペーンも実施中!

電話でのお問合せ等 (月~土/9~19時、日祝/9~17時)

ガス料金等に関して 0120-7-94817

お客さまセンター

お引越しのお手続き等 0120-799-909

宮村ガスセンター 078-861-3884



過去2年間の料金・使用量  
確認はマイ大阪ガスで!  
13A 45 MJ(10,750キロカロリー)  
検針員/3710

(添付様式2)

領収書等添付様式【共通】

(令和4年7月分)  
(会派名 自民党 兵庫)  
(議員名 北浜 みどり)

使途項目

調査研究費・研修費・会費・広報広報費・要請際情等活動費・資料作成費・資料購入費・事務費・人件費

共通案分率 50%  
25%

それ以外の案分  
案分の説明

全て政務活動に係る  
ものであるため、  
100%充当とする。

案分群

お寄せ先 北浜みどり事務所 様  
神戸市灘区岸地通2-4-13

納品日 04年07月22日 次回訪問日 08月19日  
取引 (現金) B金 000654W

売 上 伝 票  
兼 領 収 書

TEL: 078-801-7102

ダスキンおおや

株式会社おおや  
〒657-0043 神戸市灘区大石東町4丁目2-2  
TEL 078-882-1084 FAX 078-882-1059

印紙  
5万円以上  
貼付

商 品 名	契約数	前回残	単 価	納品予定		区分	納品・回収訂正			訂正後 残 数
				数量	全 額		納品数	金 額	回収数	
WH2H キョウシン.キョウスイマット	1	1	1850	1	1850					

前回未収残	税抜納品金額	消費 税	合計金額	領 収 額
(10%)	1,682	168	1,850	1,850

(0018896) 伝票 NO.0001714499

受領サイン

担 当 者 名

1850  
X .50%  
925

24

(添付様式2)

領収書等添付様式【共通】

(令和4年7月分)  
(会派名 自民党兵庫)  
(議員名 北浜 みどり)

普通 番号	使 途 項 目
25	<p data-bbox="252 353 1433 385">調査研究費・研修費・会費費・広報広聴費・要請陳情等活動費・資料作成費・資料購入費・事務所費・事務費・人件費</p> <p data-bbox="414 672 989 806">給与 7月分</p> <p data-bbox="399 896 989 1008"> 代</p> <p data-bbox="478 1120 1324 1232"><math>37200 \times 50\% = 18,600</math></p> <p data-bbox="399 1321 1181 1478">(添付様式9参照)</p>
共通案分率	50% 25%
それ以外の案分 案分の説明	案分率 全て政務活動に係るものであるため、100%充当とする。

(添付様式9)

政務活動補助業務 勤務実績表・領収書

7 月分		氏名		備考(時間外勤務等)			
日	曜日	定時勤務			備考(時間外勤務等)		
		開始時刻	終了時刻	休憩等控除時間	勤務時間数	開始時間	終了時刻
1	金	13:00	17:00		4		
2							
3							
4							
5	火	9:00	12:00		3		
6	水	9:00	12:00		3		
7	木						
8	金	13:00	17:00		4		
9							
10							
11							
12	火	9:00	12:00		3		
13							
14	木	9:00	12:00		3		
15	金	13:00	17:00		4		
16							
17							
18							
19	火	9:00	12:00		3		
20	水						
21	木	9:00	12:00		3		
22	金	13:00	17:00		4		
23							
24							
25							
26							
27							
28							
29							
30							
31							
計					(A)		

上記のとおり勤務したことを証明します。 議員名 沢田 誠二

【総支給額の計算】  
 ① 時給の場合 (A) [34時間 分] × 単価 [600円] = 34,000 円(B)  
 ① 月額の場合 支給額 = 3,200 円(B)  
 ② 時間外勤務手当等 交通費 @ 320 × 10日 支給額 = 3,200 円(C)  
 ③ 総支給額 (B) + (C) = 37,200 円(D)

【実支給額(総支給額 - 諸控除額)の計算】  
 (D) - [ (所得税・住民税、保険料本人負担額) ] = 37,200 円(E)



左記金額を確かに領収致しました。  
 24年7月22日  
 金 37,200 円(E)  
 住所  
 氏名

【政務活動費充当額の計算】  
 ○ 給与 総支給額(D) [37,200 円] × 案分率 [50%] = 18,600 円(F)  
 ○ 保険料等雇用主負担額 総額 [ 円 ] × 案分率 [ % ] = 円(G)  
 ○ 政務活動費充当額の計 (F) + (G) = 18,600 円

(添付様式2)

領収書等添付様式【共通】

(令和4年7月分)  
(会派名 自民党 兵庫)  
(議員名 北浜 みどり)

整理 番号	使 途 項 目	
	調査研究費・研究費・会費費・広報広聴費・異議陳情等活動費・資料作成費・資料購入費・事務所費・事務費・人件費	
26	請求書	共通案分率 50%
		25%
		それ以外の案分 案分の説明 全て政務活動に係るものであるため、100%充当とする。
		案分率
	2022年07月01日 No 000008	
	兵庫県議会議員 北浜みどり 殿	
	(00451658)	
	<div style="border: 1px solid black; border-radius: 15px; padding: 5px; display: inline-block;">           ¥10,000         </div>	
	2022年07月分 法人会費 (2022年07月 現在 1口加入)	
	(注) 消費税の対象外のため仕入税額控除はできません。	
	上記の通りご請求申し上げます。	
		 一般社団法人 倫理研究所 <small>〒102-8561 東京都千代田区紀尾井町4-1-101 (03-6881-2233)</small> <small>ホームページ http://www.rlni-jpn.or.jp</small> 兵庫県神戸市倫理法人会 TEL : 078-451-7457 FAX : 078-453-6603
		<div style="border: 1px solid black; padding: 5px; text-align: center;">             抜者印   </div>
	04-07-25 振替	*10,000   SMBC (リソリホウシ)
		本領収書は、県議会議員 北浜みどり宛のものである

(添付様式7)

# 活動報告書

※政務活動費の透明性確保の観点から可能な限り具体的に記載すること

議員名	北浜 みどり
-----	--------

活動名	「視察・調査活動」、「要請陳情活動」、「県政報告会・要望会等会議の開催」、「研修会への参加」、「意見交換会への参加」、「業務の委託」、「広報紙・誌の発行」			
	活動実施年月日 令和 4 年 7 月 25 日 (月)			
活動概要	時間・場所	面談者	内 容	
	9:00~ 17:00			
	神戸市灘区		政務活動 事務処理	
		毎週火曜日早朝に集い、経営者団の意見交換と同じ 経営者の現状を把握し、県政に反映させる目的で参加		
経費	項目	政活費充当金額	領収書NO	内 容
	研修費	10,000	26	神戸市倫理法人会 (100%)
	通信費	6,289	27	KDDI (50%)
	合計			
備考	*添付書類:			

\*この様式は、「視察・調査活動」、「要請陳情活動」、「県政報告会・要望会等会議の開催」、「研修会への参加」、「意見交換会への参加」、「業務の委託」、「広報紙・誌の発行」等を行った場合等、政務活動費を使用した全ての活動について作成する。  
\*「活動概要」欄には、例えば①活動実施年月日、②場所、③行程、④目的、⑤相手方、⑥参加者、⑦結果・成果⑧広報誌発行部数・配付方法等、具体内容を詳細に記載する。



(添付様式2)

領収書等添付様式【共通】

(令和4年7月分)  
(会派名 自民党兵庫)  
(議員名 北浜 みどり)

整理 番号	使 途 項 目	
27	調査研究費・研修費・会費・広報広聴費・要請陳情等活動費・資料作成費・資料購入費・事務所費・ <del>事務費</del> 人件費	
		<p>共通案分率 <span style="border: 1px solid black; border-radius: 50%; padding: 2px;">50%</span> 25%</p> <p>それ以外の案分</p> <p>案分の説明 全て政務活動に係るものであるため、 100%充当とする。</p> <p style="writing-mode: vertical-rl; text-orientation: upright;">案分率</p>
<p>本領収書は、県議会議員 北浜みどり宛のものである</p>		
<p>04-07-25 電話   *14,767   KDDIリゾウナ</p>		
$  \begin{array}{r}  14,767 \\  \Delta \quad 2,189 \\  \hline  12,578 \\  \times \quad 50\% \\  \hline  6,289  \end{array}  $		

auかんたん決済利用料 2,189

●紙請求書発行手数料		●合計	220円
▼紙請求書発行手数料	200		
▼消費税等(10%)	20	10%消費税の課税対象額	200円

・通話定額2または通話定額ライト2ご加入者は、電話きほんパックが無料となります。

口座振替のご案内 (2022年 7月 ご請求分)

口座振替日 2022年 7月25日

口座振替額 14,767円

金融機関名 FINANCIAL INSTITUTION

支店名 BRANCH

口座番号 ACCOUNT NUMBER

お支払期限を過ぎますと約款に定めた延滞利息をいただくことがございます。



お知らせ INFORMATION

- 通信サービスご契約のお客さまへのご案内
  - ・ユニバーサルサービス料は、日本全国における加入電話・公衆電話等の提供確保のため、NTT東・西日本に支払われるものです。
  - ・電話リレーサービス料は、聴覚や発話に障がいのある方との意思疎通を手話等で仲介するサービス提供のため、日本財団電話リレーサービスに支払われるものです。
- 【お客さまへの注意喚起】フィッシング詐欺にご注意ください  
KDDIサービスを装うEメールやSMSが増えております。  
下記サイトに、注意点や不審なサイトに情報入力してしまった場合の対応方法を記載しておりますのでご確認ください。  
<http://kddi-1.jp/DNx>

料金領収証 RECEIPT FOR SERVICES

2022年 6月ご請求分 (5月利用分)

ご請求先氏名 北濱 みどり 様

下記ご利用料金を 6月27日口座振替により領収いたしました。

印紙税申告納付につき新宿税務署承認済

KDDI株式会社

〒103-8003 東京都新宿区西新宿2丁目2番20ビル

ご請求コード CUSTOMER CODE	0404496047
領収金額 AMOUNT RECEIVED	12,225円
うち消費税等 TAX	857円
金融機関名 FINANCIAL INSTITUTION	
支店名 BRANCH	
口座番号 ACCOUNT NUMBER	

料金内訳書 <凡例>税込または免税料金等:「\*」、旧税率計算対象料金:「#」 発行年月日 DATE OF ISSUE 2022年 7月 5日 KDDI株式会社

ご請求コード 0404496047 総合計 14,767円 ご利用年月 2022年 6月

au電話料金 ●合計 11,760円

●au電話料金		●合計	11,760円
ご利用番号	3,886		
< 6月ご利用内訳 >	3,886		
▼プラン利用料	3,150		
LTEフラットforTab ds (L)		6,700	
2年契約		-1,000	
スマホセット割		-2,850	
LTE NET		300	
▼オプション使用料	380		
故障紛失サポート		380	
▼ユニバーサルサービス料	2		
▼電話リレーサービス料	1		
▼消費税等(10%)	353	10%消費税の課税対象額	3,533円

ご利用番号	7,874		
< 6月ご利用内訳 >	7,874		
▼プラン利用料	4,280		
ビタット4G LTE+通話定額ライト2		1,950	
ビタットプラン 4G LTE (データ)		3,200	
2年契約N		-170	
LTE NET		300	
家族割プラス/auスマートバリュー		-1,000	
▼オプション使用料	630		
故障紛失サポート		630	
▼通話料/ビタット 4G+通話定額ライト2	2,246		
通話料		12,100	
SMS (Cメール) 送信料		366	
通話定額ライト2 割引額		-9,620	
au→自宅割		-600	
▼ユニバーサルサービス料	2		
▼電話リレーサービス料	1		
▼消費税等(10%)	715	10%消費税の課税対象額	7,159円

基本使用料と通話定額ライト2(800円)の合算額です。データ利用量は1GB~4GBです。

カウント対象回線数 2台

au→自宅割により対象通話を割引します。

●au機器代金		●合計	598円
ご利用番号	598		
▼購入機器代金	598		
分割支払金		598	

\* 24回(延長時47回)払い22回目。残額 9,478円  
8月までにお手続きがない場合、分割支払は自動で延長されます  
買い替え時に旧機種返却で、かえトクプログラムがご利用可能です

auかんたん決済利用料 ●合計 2,189

(添付様式2)

領収書等添付様式【共通】

(令和7年7月分)  
(会派名 自民党兵庫)  
(議員名 北浜 みどり)

理 由 号	使 途 項 目	
	調査研究費・研修費・会議費・広報広聴費・要請陳情等活動費・資料作成費・資料購入費・事務所費・ <b>事務費</b> 人件費	
28	$\begin{array}{r} 7534 \\ \times 50\% \\ \hline 3767 \end{array}$	共通案分率 <b>50%</b> 25%
		それ以外の案分 案分の説明 全て政務活動に係るものであるため、100%充当とする。

クレジット払いのご案内

J:COM

平素は、弊社サービスをご利用いただき誠にありがとうございます。  
以下の金額をご指定のクレジットカード会社より請求させていただきます。

お客さま名 CUSTOMER'S NAME	北浜 みどり 様
ご請求月 MONTH OF ISSUE	2022年 6月
ご請求金額 TOTAL AMOUNT DUE	7,534円
振替日 WITHDRAW DATE	ご利用クレジットカード会社の規約に基づく振替日

次月より請求金額に変更がない場合は、本状の発行を省略いたします。  
※請求書発行を有料でお申し込みの方は除きます。

- お問い合わせ先 0120-999-000 (フリーコール)
- 受付時間 9:00~18:00 (年中無休)
- 「J:COM電力」オール電化向けメニュー (グリーンメニュー含む) の料金を2022年8月検針分より変更いたします。※詳細は弊社ホームページ「J:COMからのお知らせ」欄をご確認ください。

株式会社ジェイコムウエスト  
〒540-0012  
大阪市中央区谷町2-3-12  
マルチ谷町ビル



ご利用料金の内訳

ご利用内容 SERVICES	2022年 6月 9日 発行 料金(円) CHARGES	ご利用期間等 PERIOD OF USE
◇◇ 2022年 6月 ◇◇ 【バック料金】 NETパック 120Mコース PHONE プラス	4,680	6/1~6/30 078-801-7102
【インターネット】 Wi-Fi利用料	0	6/1~6/30
【固定電話】 078-801-7102 発信番号表示, ユニバーサルサービス料	400 2	6/1~6/30 6/1~6/30
電話リレーサービス料	1	6/1~6/30
通話料金(国内) まとめトーク割引	344 -124	5月ご利用分 5月ご利用分
078-801-7789 PHONE プラス 追加回線 ユニバーサルサービス料 電話リレーサービス料	1,330 2 1	6/1~6/30 6/1~6/30 6/1~6/30
通話料金(国内) 【工事費・手数料】 請求書発行手数料	64 150	5月ご利用分
消費税等(消費税率10%) 合計	684 7,534	税額1円未満、税込除く

- 電話をご利用の皆さまへ  
ユニバーサルサービス料は、日本全国における加入電話・公衆電話等の提供確保のため、ご負担いただく料金です。
- 初回のご請求はサービス開始月の日割り分とその翌月の1カ月分の合算となります。  
※お手続きの時期により、サービス開始月翌々月までを合算したご請求となる場合があります。
- 月途中で契約内容を変更した場合は、翌月のご請求にて精算となります。
- Webサイトにて、口座振替へのご変更のほか、クレジットカード支払いのご変更ができます。  
<https://www2.myjcom.jp/join/>



(添付様式2)

領収書等添付様式【共通】

(令和8年7月分)  
(会派名 自民党兵庫)  
(議員名 北浜 みどり)

整理 番号	使 途 項 目				
29	調査研究費・研修費・会議費・広報広聴費・要請陳情等活動費・資料作成費・資料購入費・事務所費・事務費・人件費				
	NHK受信料  4340 × 50%  = 2,170	<table border="1"><tr><td data-bbox="1141 392 1316 470">共通案分率</td><td data-bbox="1316 392 1433 470">80% 25%</td></tr><tr><td colspan="2" data-bbox="1141 470 1433 1025">それ以外の案分 案分の説明 全て政務活動に係る ものであるため、 100%充当とする。</td></tr></table>	共通案分率	80% 25%	それ以外の案分 案分の説明 全て政務活動に係る ものであるため、 100%充当とする。
共通案分率		80% 25%			
それ以外の案分 案分の説明 全て政務活動に係る ものであるため、 100%充当とする。					



領収書等添付様式【共通】

(令和4年7月分)  
(会派名 自民党 兵庫)  
(議員名 北浜 みどり)

整理 番号	使 途 項 目									
	調査研究費・研修費・会費・広報広聴費・要請陳情等活動費・資料作成費・資料購入費・事務所費・事務費・人件費									
30	 リパーク神戸篠原北町2丁目 ご利用ありがとうございました。 またのご利用をお待ちしております。 <a href="http://www.repark.jp">http://www.repark.jp</a>	<table border="1"> <tr> <td>共通案分率</td> <td>50%</td> </tr> <tr> <td></td> <td>25%</td> </tr> <tr> <td>それ以外の案分</td> <td></td> </tr> <tr> <td>案分の説明</td> <td>           全て政務活動に係る            ものであるため、            100%充当とする。         </td> </tr> </table>	共通案分率	50%		25%	それ以外の案分		案分の説明	全て政務活動に係る ものであるため、 100%充当とする。
		共通案分率	50%							
	25%									
それ以外の案分										
案分の説明	全て政務活動に係る ものであるため、 100%充当とする。									
<p style="text-align: center;"><b>領 収 書</b></p> <p>精算機 #01                    A 精算No.000082            車室番号 (自動車)                    14            入庫時刻 2022年 7月28日(木) 19:06            精算時刻 2022年 7月28日(木) 20:32            駐車料金                    A料金                    700円            =====            合 計    700円            現金入金額                                    1,000円            釣銭    300円            現金領収金額                                700円</p>	<p>本領収書は、県議会議員 北浜みどり宛のものである</p>									

(添付様式7)

# 活動報告書

※政務活動費の透明性確保の観点から可能な限り具体的に記載すること

議員名	北浜 みどり
-----	--------

活動名	「視察・調査活動」、「要請陳情活動」、「県政報告会・要望会等会議の開催」、「研修会への参加」、「意見交換会への参加」、「業務の委託」、「広報紙・誌の発行」			
	活動実施年月日 令和 4 年 7 月 28 日 (木)			
活動概要	時間・場所	面談者	内 容	
	19:10~ 20:30			
	神戸灘区	■■■■代	灘区社品からの委託事業 「NADABITO」の開催に ついて意見交換	
経費	項目	政活費充当金額	領収書NO	内 容
	馬車場	700	20	三井のリパーク (100%)
	合計			
備考	*添付書類:			

\*この様式は、「視察・調査活動」、「要請陳情活動」、「県政報告会・要望会等会議の開催」、「研修会への参加」、「意見交換会への参加」、「業務の委託」、「広報紙・誌の発行」等を行った場合等、政務活動費を使用した全ての活動について作成する。  
 \*「活動概要」欄には、例えば①活動実施年月日、②場所、③行程、④目的、⑤相手方、⑥参加者、⑦結果・成果⑧広報誌発行部数・配付方法等、具体内容を詳細に記載する。



領収書等添付様式【共通】

(令和4年7月分)  
(会派名 自民党兵庫)  
(議員名 北浜 みどり)

整理 番号	使 途 項 目	
	調査研究費・研修費・会費・広報広聴費・要請陳情等活動費・資料作成費・資料購入費・事務所費・事務費・人件費	
31	<h1>EneJet</h1> <p><b>納品書(領収書)</b>          神戸スタンダード石油株式会社          神戸住吉SS          神戸市東灘区住吉南町3-2-5          TEL:078-851-3197          2022/07/29(金)11:33</p> <p>EneKey 様          14096 0000</p> <p>支払い(OMC) カイ          売上 支払い(OMC)          レギュラー          020020 ¥3739          24.60L @152.0 L- 7 N-19          アプリクーポン適用(2010)          10円/1個 割引 済み</p> <hr/> <p>小計 ¥3,739          (10%対象 ¥3,739          内消費税 ¥340)  <b>合計 ¥3,739</b>          承認No. 0676306          支払方法 一括          事前アプリ OK          端末処理通番 13997          ENEOS SSアプリID 0000691388          EneKeyID          カード番号          ポイント:基本P          特別P          今回計</p> <p>利用ポイント          利用可能ポイント          本日付与されたポイントは2~3日          目以降に反映されます。有効期限切          等の理由で、Tカードにポイントが          加算されないことがあります。          詳細はwww.tsite.jpに          てご確認下さい。          ※本書保管上のお願い!!          財布・手帳等にはさんで保管頂く          場合は、印刷面を内側に折り保管          をお願い致します。</p> <p>No.0170 担当:0001 神戸住吉S          POS番号01          2022/07/29</p>	<p>共通案分率 <b>50%</b> 25%</p> <p>それ以外の案分</p> <p>案分の説明          全て政務活動に係る          ものであるため、          100%充当とする。</p> <p>案分率</p>
		<p>本領収書は、県議会議員 北浜みどり宛のものである</p> <p>3739 x 50% ----- 1.869</p>

(添付様式2)

領収書等添付様式【共通】

(令和4年8月分)  
(会派名 自民党 兵庫)  
(議員名 北浜 みどり)

整理 番号	使 途 項 目					
	調査研究費・研修費・会議費・広報広聴費・要請陳情等活動費・資料作成費・資料購入費・事務所費・事務費・人件費					
		<table border="1"><tr><td>共通案分率</td><td>50%</td></tr><tr><td></td><td>25%</td></tr></table>	共通案分率	50%		25%
共通案分率		50%				
	25%					
		<p>それ以外の案分</p> <p>案分の説明</p> <p>全て政務活動に係るものであるため、100%充当とする。</p> <p>案分率</p>				
	<p>GSパーク六甲道駅前第2 ご利用ありがとうございました</p> <p>《 領 収 書 》 [ NO. 4 ] 22年08月01日12:51 -- 08月01日16:06 駐車料金 ￥ 8 0 0 円</p> <p>現金 ￥ 8 0 0 円 釣銭 ￥ 2 0 0 円 NO. 243805</p> <p>本領収書は、県議会議員 北浜みどり宛のものである</p>					

(添付様式7)

### 活動報告書

※ 政務活動費の透明性確保の観点から可能な限り具体的に記載すること

議員名	北浜 みどり
-----	--------

活動名	「視察・調査活動」、「要請陳情活動」、「県政報告会・要望会等会議の開催」、「研修会への参加」、「意見交換会への参加」、「業務の委託」、「広報紙・誌の発行」			
活動概要	活動実施年月日	令和 4 年 8 月 1 日 (月)		
	時間・場所	面談者	内 容	
	13:00 ~ 16:00			
	神戸市灘区	他	地域ボランティア活動の取り組みについて意見交換	
経費	項 目	政活費充当金額	領収書NO	内 容
	駐車場	800	1	G.S.Park六甲道駅前 (100%)
	車両代	24090	2	オリックス自動車 (50%)
	購読料	1,887	3	公明新聞
	"	4,300		毎日新聞
	"	4,565		神戸新聞
				(100%)
電気代	2,300	4	関西電力 (50%)	
合 計	37,942			
備考	*添付書類:			

\*この様式は、「視察・調査活動」、「要請陳情活動」、「県政報告会・要望会等会議の開催」、「研修会への参加」、「意見交換会への参加」、「業務の委託」、「広報紙・誌の発行」等を行った場合等、政務活動費を使用した全ての活動について作成する。  
 \*「活動概要」欄には、例えば①活動実施年月日、②場所、③行程、④目的、⑤相手方、⑥参加者、⑦結果・成果⑧広報誌発行部数・配付方法等、具体内容を詳細に記載する。

(添付様式2)

領収書等添付様式【共通】

(令和4年8月分)

(会派名 自民党兵庫)

(議員名 北浜 みどり)

整理 番号	使 途 項 目				
2	<p data-bbox="263 358 367 448">①</p> <p data-bbox="263 358 1436 392">調査研究費・研修費・会費・広報広聴費・要請陳情等活動費・資料作成費・資料購入費・事務所費・事務費・人件費</p> <table border="1" data-bbox="1141 392 1436 1041"><tr><td data-bbox="1141 392 1316 481">共通案分率</td><td data-bbox="1316 392 1436 481">50% 25%</td></tr><tr><td data-bbox="1141 481 1436 1041">それ以外の案分 案分の説明 全て政務活動に係る ものであるため、 100%充当とする。</td><td data-bbox="1141 481 1436 1041">案分率</td></tr></table> <p data-bbox="486 1187 1061 1232">22--8--1オックス シットウA 48,180</p> <p data-bbox="446 1299 750 1400">本領収書は、県議会議員 北浜みどり宛のものである</p> <p data-bbox="877 1344 1244 1646">48180 × 50% ----- 24090</p>	共通案分率	50% 25%	それ以外の案分 案分の説明 全て政務活動に係る ものであるため、 100%充当とする。	案分率
共通案分率	50% 25%				
それ以外の案分 案分の説明 全て政務活動に係る ものであるため、 100%充当とする。	案分率				

(添付様式2)

領収書等添付様式【共通】

(令和4年8月分)  
(会派名 自民党兵庫)  
(議員名 北浜 みどり)

整理番号	使途項目
	調査研究費・研修費・会議費・広報広聴費・要請陳情等活動費・資料作成費・資料購入費・事務所費・事務費・人件費

新聞購読料 領収証  
北浜 みどり 様

ご購入ありがとうございます。  
下記金額を正に領収いたしました。

2022年7月分 領収日 月 日  
領収金額 ¥1,887

その他購読料等 領収証

品名	定価(税込)	部数	金額
公明新聞※	1,887	1	1,887

※は軽減税率対象品目です。(10%対象 0)  
(8%対象 1,887)

共通案分率 50%  
25%

それ以外の案分

案分の説明

全て政務活動に係るものであるため、100%充当とする。

案分率

販売店  
住所  
TEL

お申込No. 28159-15711(923)

全て 8/1 精算



読者 03-005-0004-000 No. 037 領収証2022年7月度

岸地通2-4-13マイスター灘

北浜 みどり 事務所様

銘柄	部数	金額	領収金額
毎日新聞 ※	1	4,300	4,300円

上記金額正に領収いたしました。

※は軽減税率対象であることを示します。  
8%対象 4,300円 内消費税 318円

毎日新聞 神戸まや販売所  
神戸市灘区岸地通2-4-17  
TEL: 078-861-2378

毎度ご愛読  
各種金融機関で 2022年07月分

領収証

No. 1- 1-0011-300

岸地通2-4-13

マイスター灘 1F

北浜 みどり 様

銘柄	部数	金額
神戸新聞セット※	1	4,400
電子版NEXT	1	165
<b>合計</b>		<b>¥4,565</b>

※は軽減税率対象品目 (内消費税等¥340)

お知らせ

クレジット払いがお得です  
新聞代でもポイントが貯まります。

毎度ご購入有難うございます。  
上記の通り領収致しました。

8%対象 ¥4,400 10%対象 ¥165  
(消費税 ¥325) (消費税 ¥15)

神戸新聞 西灘専売所  
〒657-0832  
神戸市灘区岸地通4-1-15  
TEL: 078-801-0512

FAX: 078-801-8236



(添付様式 2)

領収書等添付様式【共通】

(令和4年8月分)  
(会派名 自民党兵庫)  
(議員名 北浜 みどり)

整理 番号	使 途 項 目	
	調査研究費・研修費・会議費・広報広聴費・要請陳情等活動費・資料作成費・資料購入費・ <b>事務所費</b> ・事務費・人件費	
4	共通案分率	50% 25%
	それ以外の案分 案分の説明	全て政務活動に係る ものであるため、 100%充当とする。
<b>電気料金振込受領証</b> おなまえ 北浜みどり事務所 様 お客さま番号 05412472041311 4年 6月分ご請求金額 4,600円 消費税等相 418円 目額(税込) ご使用期間 5月10日～ 6月6日 契約種別 ご使用量(kWh) 電気料金内訳(円) 31 168 - 燃料費調整額 +371.90円 再エネ促進賦課金 572円 お支払最終期日 7月27日 お支払期限日 7月7日 セブンイレブン各店舗取扱不可 この払込票における払込手数料 はお客さまのご負担となります。 神戸料金センター 電話番号 078-224-5035 被振込人 関西電力 お客さま控え		案分率 <重要> 電気料金お支払いのお願い (黄) いつも電気をご利用いただきありがとうございます。 先にご請求させていただきました 4年 6月分の電気料 金につきまして、「お支払期限日」が過ぎております。 つきましては、 <b>お支払最終期日 7月27日</b> までに、 本票にてコンビニエンスストア等でお支払いください。 クレジット決済番号 [REDACTED] ※ご利用方法等は、裏面の説明をご覧ください。 ●送電停止となるご契約 (契種) 31 4,600円 上記、お支払最終期日までにお支払いがない場合は、 送電を停止いたします。なお、送電停止後もお支払いが ない場合は、8月9日以降、契約を解約いたします。 収納印 31055 収入印紙不要 ご使用場所：神戸市灘区岸地通2丁目4-13 マイスター 灘1階 4600 x 50% 2300

(添付様式2)

### 領収書等添付様式【共通】

(令和4年8月分)  
(会派名 自民党兵庫)  
(議員名 北浜 みどり)

整理 番号	使 途 項 目	
	調査研究費・研修費・会議費・広報広聴費・要請陳情等活動費・資料作成費・資料購入費・事務所費・事務費・人件費	

案分率	共通案分率	50%
		25%
それ以外の案分		
案分の説明		
全て政務活動に係るものであるため、100%充当とする。		

**磯上モータープール**

**領 収 証**

精算機 #05	A 精算No.000126
発券機 #01	発券No.015780
入庫時刻	2022年 8月 3日(水) 13:30
精算時刻	2022年 8月 3日(水) 14:32
駐車時間	1:02
駐車料金	A料金 500円
=====	
合 計	500円
現金領収額	500円
お預り	1,000円
お釣り	500円

またのご利用をお待ちしております。

本領収書は、県議会議員  
北浜みどり宛のものである

(添付様式7)

# 活動報告書

※ 政務活動費の透明性確保の観点から可能な限り具体的に記載すること

議員名	北浜 みどり
-----	--------

活動名	「視察・調査活動」、「要請陳情活動」、「県政報告会・要望会等会議の開催」、「研修会への参加」、「意見交換会への参加」、「業務の委託」、「広報紙・誌の発行」			
活動概要	活動実施年月日	令和 4 年 8 月 3 日 (水)		
	時間・場所	面談者	内容	
	13:30~ 14:30			
	神戸中央区	■■■■代	企業による地域活動支援について意見交換を行う。	
経費	項目	政活費充当金額	領収書NO	内容
	駐車場	500	5	磯上毛-ター-7-11 (100%)
	HP管理費	15,675	6	アスカイサイ (95%)
	合計	16,175		
備考	*添付書類:			

\*この様式は、「視察・調査活動」、「要請陳情活動」、「県政報告会・要望会等会議の開催」、「研修会への参加」、「意見交換会への参加」、「業務の委託」、「広報紙・誌の発行」等を行った場合等、政務活動費を使用した全ての活動について作成する。  
 \*「活動概要」欄には、例えば①活動実施年月日、②場所、③行程、④目的、⑤相手方、⑥参加者、⑦結果・成果⑧広報誌発行部数・配付方法等、具体内容を詳細に記載する。



(添付様式2)

領収書等添付様式【共通】

(令和4年8月分)  
(会派名 自民党兵庫)  
(議員名 北浜 みどり)

整理 番号	使 途 項 目																					
	調査研究費・研修費・会議費・広報広聴費・要請陳情等活動費・資料作成費・資料購入費・事務所費・事務費・人件費																					
6	<p>本領収書は、県議会議員 北浜みどり宛のものである</p> <p>04-08-03 振替   *16,500   シャ-プファイナンス</p>	<table border="1"> <tr> <td>共通案分率</td> <td>50%</td> </tr> <tr> <td></td> <td>25%</td> </tr> </table> <p>それ以外の案分 案分の説明 全て政務活動に係るものであるため、 100%充当とする。</p> <p>案分率 一律95%充当 95%</p>	共通案分率	50%		25%																
		共通案分率	50%																			
	25%																					
<p>北浜みどり 様</p> <p>〒657-0832 兵庫県神戸市灘区岸地通2丁目4番地13号</p>		<p>御請求書</p> <table border="1"> <tr> <td>請求書番号</td> <td>202207-001</td> </tr> <tr> <td>発行日</td> <td>2022/07/15</td> </tr> </table> <p>株式会社アスカデザイン 〒630-0252 奈良県生駒市山崎町4-10 サンアビル3F-1</p> 	請求書番号	202207-001	発行日	2022/07/15																
請求書番号	202207-001																					
発行日	2022/07/15																					
<table border="1"> <tr> <td>合計金額</td> <td>¥</td> <td>16,500</td> </tr> </table>		合計金額	¥	16,500																		
合計金額	¥	16,500																				
<table border="1"> <thead> <tr> <th>項目</th> <th>数量</th> <th>単価</th> <th>金額</th> </tr> </thead> <tbody> <tr> <td>月額更新費7月分</td> <td>1</td> <td>15,000</td> <td>15,000</td> </tr> <tr> <td></td> <td></td> <td>小計</td> <td>15,000</td> </tr> <tr> <td></td> <td></td> <td>消費税(10%)</td> <td>1,500</td> </tr> <tr> <td></td> <td></td> <td>合計金額</td> <td>16,500</td> </tr> </tbody> </table>		項目	数量	単価	金額	月額更新費7月分	1	15,000	15,000			小計	15,000			消費税(10%)	1,500			合計金額	16,500	
項目	数量	単価	金額																			
月額更新費7月分	1	15,000	15,000																			
		小計	15,000																			
		消費税(10%)	1,500																			
		合計金額	16,500																			
<p>備考 8月5日にシャープファイナンスよりのお引き落としになります。</p>																						
		<p>16,500 × 95% ----- 15,675</p>																				

(添付様式2)

領収書等添付様式【共通】

(令和4年8月分)

(会派名 自民党兵庫)

(議員名 北浜 みどり)

整理 番号	使 途 項 目	
7	調査研究費・研修費・会議費・広報広聴費・要請陳情等活動費・資料作成費・資料購入費・事務所費・事務費・人件費	
	8/4 請算 高速道路 ETC 利用料	共通案分率 50% 25% それ以外の案分 案分の説明 全て政務活動に係る ものであるため、 100%充当とする。 案分率
6/22 神戸市 ~ 西脇市 2,980円 6/24 神戸市 ~ 洲本市 5,370円		
9,350円		

# SAISON CARD

株式会社 クレディセゾン  
 東京都豊島区東池袋3-1-1 サンシャイン60  
 登録番号・関東財務局長(13)第00085号



北濱 みどり 様



901-00-07 0010-900-00-0016221  
 FC2027  
 DN04002I 001 BA 0 0016221  
 0715 040222 00016350 (01/01) 110-000 1 0016159#



お問い合わせ先  
 みずほマイレージクラブデスク 0120-1-32402

カードをお手元にご用意のうえ、お電話ください。  
 816702960 2022年 7月 14日 作

みずほマイレージクラブセゾン		
カード番号	[Redacted]	
	ショッピング	キャッシング
ご利用可能枠	400,000円	0円
リボ払/コース	標準コース	標準コース
実質年率	15.00%	18.00%

※ご利用可能枠の表記がある場合でも、カードのお支払い状況・当社へのお届け状況などにより、ご利用いただけない場合もございますのでご了承ください。

## ご利用明細書

ご利用いただきまして、誠にありがとうございます。  
 ご請求額、ご利用明細をご案内いたします。

お支払日	2022年 8月 4日 木曜日
ご請求金額	[Redacted] 円
お支払行名	金融機関名 [Redacted]
	支店名 [Redacted]
	口座番号 [Redacted]
名義人	北濱 みどり 様

口座へのご準備は、8/3(水)までをお願いいたします。

## 永久不滅ポイント

本カードでの今回獲得ポイント (内ボーナスポイント)	[Redacted] 点	今回獲得した総ポイント	[Redacted] 点
		今回締め切りまでに交換したポイント	[Redacted] 点
		累計ポイント残高	[Redacted] 点

※お支払いの遅滞がある場合など、アイテム交換ができない場合がございます。

## 北濱 みどり様へのお知らせ

億万長者のチャンス！サマージャンボ（みずほ銀行）  
 1等・前後賞合わせて7億円のサマージャンボ宝くじ。みずほダイレクトで8/5（金）まで購入申込受付中。みずほダイレクトなら休日・夜間でも購入できて、当せん金は自動でお振込。キャンペーンも実施中です！

詳しくは同封のみずほマイレージクラブレターセゾンをご覧ください。

ご利用明細はスマホアプリでワンタップ確認！  
 「セゾンPortal」は毎月のご請求金額の確認やお支払変更、暗証番号照会など、うれしい機能が搭載されたアプリです。アプリ限定のおトクなコンテンツも満載！今すぐダウンロード！

App Store・Google Playよりダウンロードをお願いいたします。  
 詳しくは下記ホームページをご覧ください。  
[www.saisoncard.co.jp/app](http://www.saisoncard.co.jp/app)

1回払い

2回払い

ボーナス一括払い

を「リボ」に変更できます。



インターネット

セゾンカード

検索

Netアンサーログイン

明細確認・お支払変更

リボ払いに変更

お電話

パーソナルアンサー(24時間自動音声) 0120-24-8376 東京 03-5996-1112 大阪 06-7709-8040  
 ショッピングリボ変更受付 2100+☎ 翌月お支払分のリボ変更受付締切日:23日曜20:00(月により異なります)

※ショッピングリボをご利用になるとリボ手数料がかかります。※一部、リボをご利用いただけない場合がございます。※翌月お支払分のリボ変更受付締切日は、月によって異なります。また、金融機関営業日の関係で23日より早い場合がございますのでご注意ください。※毎月14日23:30~16日00:00までの間はお取り扱いできませんのでご注意ください。

お支払いは  
 毎月ほぼ一定額  
 月々3,000円~

※リボ払いコースが標準コースで  
 リボ払い申請額が5万円以下の場合は

●永久不滅ポイント ボーナスポイントのご案内 みずほマイレージクラブカードのパートナーズサービスによるボーナスポイントです。  
 (パートナーズサービス ショッピングご利用分) 当ボーナスポイントは、上段にある永久不滅ポイントへ含んで表示しております。  
 ■ポイント

ご利用金額 合計

左記に対する入金 合計

今回請求金額

円

ご利用明細

年月日	ご利用店名および商品名	支払方法	ご利用金額	備	考
	*** ショッピングご利用明細 ***				
	[REDACTED]				
2022	622 ETC 阪神高速 (柳谷→神若出)	1回	900	6/22 2980	
2022	622 ETC 阪神高速 (三宮入→柳谷本線出)	1回	900		
2022	622 ETC 西日本 (滝野社→神戸三田)	1回	780		
2022	622 ETC 西日本 (神戸三田→滝野社)	1回	780		
2022	622 ETC 神戸 (柳谷→柳谷)	1回	150		
2022	622 ETC 神戸 (大沢→大沢)	1回	160		
2022	622 ETC 神戸 (大沢→大沢)	1回	160		
2022	622 ETC 神戸 (柳谷→柳谷)	1回	150		
2022	624 ETC 阪神高速 (生田川→神戸本線出)	1回	600	6/24 5370	
2022	624 ETC 阪神高速 (須磨→摩耶東出)	1回	670		
2022	624 ETC 西日本 (須磨本線→垂水JCT)	1回	160		
2022	624 ETC 西日本 (垂水第三→須磨(合併))	1回	160		
2022	624 ETC 本四道路 (垂水第三→洲本)	1回	1890		
2022	624 ETC 本四道路 (洲本→垂水第三)	1回	1890		
	[REDACTED]				

(添付様式7)

# 活動報告書

※政務活動費の透明性確保の観点から可能な限り具体的に記載すること

議員名

北浜 みどり

活動名	「視察・調査活動」、「要請陳情活動」、「県政報告会・要望会等会議の開催」、「研修会への参加」、「意見交換会への参加」、「業務の委託」、「広報紙・誌の発行」			
	活動実施年月日 令和 4 年 6 月 22 日 (月)			
活動概要	時間・場所	面談者	内 容	
	9:00~ 12:00			
	神戸市灘区		政務活動業務	
	13:00~ 17:00	西脇市	播州織と利用してのふるさと納税	
		他地	返礼品作りについて意見交換	
			播州織新作品のサンプルと見本	
			から新デザインの花紙について	
			意見交換	
経費	項 目	政活費充当金額	領収書NO	内 容
	高速代	3,980	7	
	合 計	3,980		
備 考	*添付書類:			

\*この様式は、「視察・調査活動」、「要請陳情活動」、「県政報告会・要望会等会議の開催」、「研修会への参加」、「意見交換会への参加」、「業務の委託」、「広報紙・誌の発行」等を行った場合等、政務活動費を使用した全ての活動について作成する。  
 \*「活動概要」欄には、例えば①活動実施年月日、②場所、③行程、④目的、⑤相手方、⑥参加者、⑦結果・成果⑧広報紙発行部数・配付方法等、具体内容を詳細に記載する。

(添付様式7)

### 活動報告書

※政務活動費の透明性確保の観点から可能な限り具体的に記載すること

議員名	北浜 みどり
-----	--------

活動名	「視察・調査活動」、「要請陳情活動」、「県政報告会・要望会等会議の開催」、「研修会への参加」、「意見交換会への参加」、「業務の委託」、「広報紙・誌の発行」			
活動概要	活動実施年月日	令和 4 年 6 月 24 日 (金)		
	時間・場所	面談者	内 容	
	15:00~ 18:30			
	洲本市	■■■■代	兵庫県旅館ホテル生活衛生 同業組合	
			令和4年度通常総会 参加	
			自民党兵庫 幹事長代弁として出席	
経費	項 目	政活費充当金額	領収書NO	内 容
	高速代 (神戸~洲本)	5,370	7	ETC利用 (100%)
	合 計	5,370		
備考	*添付書類:			

\*この様式は、「視察・調査活動」、「要請陳情活動」、「県政報告会・要望会等会議の開催」、「研修会への参加」、「意見交換会への参加」、「業務の委託」、「広報紙・誌の発行」等を行った場合等、政務活動費を使用した全ての活動について作成する。  
\*「活動概要」欄には、例えば①活動実施年月日、②場所、③行程、④目的、⑤相手方、⑥参加者、⑦結果・成果⑧広報誌発行部数・配付方法等、具体内容を詳細に記載する。

6/24 (金) 連絡済

代理出席

令和4年5月吉日

兵庫県議会自民党兵庫議員団  
幹事長 内藤 兵衛 様

兵庫県旅館ホテル生活衛生同業組合  
理事長 増田 晴信

〒650-0011 神戸市中央区下山手通7丁目1-30  
TEL:078-341-3667 FAX:078-341-3668

事務長 

### 令和4年度通常総会懇親会 ご臨席のご案内

青葉の候、ますます御健勝のこととお慶び申し上げます。平素は当組合活動に格別のご理解とご協力を賜り、深く感謝申し上げます。

さて、令和4年度通常総会懇親会を下記の要領にて開催いたします。

ご多用中恐縮でございますが、未だ続くコロナ禍と国際情勢の混乱を乗り越え、業界を守りかつ将来の発展のためにご臨席を賜りご指導下さいますようお願い申し上げます。

誠に恐縮ですが、同封の用紙にて6月13日(月)までにお知らせいただければ幸いです

#### 記

日 時：令和4年6月24日(金) ご来賓受付 15時00分より  
(総会にてご来賓の紹介 15時30分 懇親会 16時30分開始)

場 所：ホテルニューアワジ 2階 鳳凰の間  
〒656-0661 洲本市小路谷20番地 TEL：0799-23-2200

以上

～送迎バスをご用意しております。～

最寄バス停 洲本バスセンター → 送迎マイクロバス (約10分)

神戸三宮 12:40 → 高速舞子 13:10 → 洲本バスセンター 14:08 (高速バス)

◆帰り 旅館 18:45 発 (約10分) → 洲本バスセンター

洲本バスセンター 19:10 → 高速舞子 20:08 → 神戸三宮 20:38 (高速バス)

・車/神戸淡路鳴門有料洲本ICより国道28号・県道76号経由16分

※コロナウイルス感染症の状況等により、スケジュールが変更となることもございます。  
あしからずご了承ください。

(添付様式2)

領収書等添付様式【共通】

(令和4年8月分)  
(会派名 自民党兵庫)  
(議員名 北浜 みどり)

整理番号	用途項目
	調査研究費・研修費・会議費・広報広聴費・要請陳情等活動費・資料作成費・資料購入費・(事務所費)・事務費・人件費

電気料金振込受領証

4年 7月分	金額	億	千	百	十	万	千	百	十	円
						5	5	7	3	
お振込人 北浜みどりの事務所 様	ご使用期間 6月 7日から 7月 6日まで									
お振込先 日経所 番号 05:41 2472.04.1311	消費税等 相当額 (国庫)	506円								
契約 架種 kVA又はkW	力率 %	ご使用量 (kWh)	電気料金内訳 円							
31		197	-							
燃料費調整額(再掲)		+441.34円								
再エネ促進賦課金(再掲)		679円								

8/5 精算

5,573  
x 50%

2,786

共通業分率 50%  
25%

それ以外の案分  
案分の説明  
全て政務活動に係るものであるため、100%充当とする。

案分率

ご使用場所  
神戸市 灘区  
岸地通 2丁目  
4-13 マイスター-灘1階

受付局 (金融機関) 日附印

神戸料金センター  
0800-777-8810  
ご連絡の際は番号をよくお確かめ下さい。

収入印紙 不要

被振込人 関西電力株式会社 (金融機関へお寄せ)

大阪ガス 振込依頼票 兼 領収証

北浜みどり 事務所 様

← 2022年 7月分

金額 1,073円

支払期限日 8月22日

上記お支払い期限日を過ぎてお支払いいただいた場合は、その経過日数に応じて1日あたり0.0274%の率で算定した延滞利息をお支払いいただきます。

取扱可能日 9月1日まで

上記取扱可能日を過ぎますとコンビニエンスストア・スマートフォンアプリでの払込はできなくなります。

そのゆうちょ銀行でお支払いの場合には左側の取らぬ印を必ずお出しください

8

1,073  
x 50%  
536

日 附 印

CYS取納用  
収入印紙  
課税相当額以上  
貼付  
339112  
印

大阪ガス株式会社 (お寄せ)

大阪ガスご使用量のお知らせ

ご使用番号 43-09-362-04-1300  
ガス供給地点特定番号 00212900048429002

北浜みどり 事務所 様

2022年 7月 使用期間(日数) 6月23日~ 7月22日(30日間)

請求金額 1,073円

ガス料金 759円  
(内ガス料金分消費税 69円)  
・基本料金 759円00銭  
・従量料金(①x②) 0円00銭  
警報器・消火器2(1件、税込) 314円

ご契約 一般

①ご使用量 1)~2) 0 m<sup>3</sup>

1) 今回メーター指示数 519  
2) 前回メーター指示数 519

前年同月ご使用量 0 m<sup>3</sup> (28日)  
前年同月比(30日換算) \*\*\*%





(添付様式7)

# 活動報告書

※政務活動費の透明性確保の観点から可能な限り具体的に記載すること

議員名

北浜 みどり

活動名	「視察・調査活動」、「要請陳情活動」、「県政報告会・要望会等会議の開催」、「研修会への参加」、「意見交換会への参加」、「業務の委託」、「広報紙・誌の発行」			
活動概要	活動実施年月日	令和 4 年 8 月 6 日 (土)		
	時間・場所	面談者	内容	
	10:00~ 12:00			
	三木市		総合防災センター 研修所 開設 記念式典 参加	
	16:35~ 17:30			
	神戸市中央区		障害者アートギャラリー 2周年 特別展 視察	
経費	項目	政活費充当金額	領収書NO	内容
	高層料金 ↳後日精算します。	—		EIC利用 (100%)
	駐車場	400	9	王子会館 駐車場 (100%)
	合計	400		
備考	*添付書類:			

\*この様式は、「視察・調査活動」、「要請陳情活動」、「県政報告会・要望会等会議の開催」、「研修会への参加」、「意見交換会への参加」、「業務の委託」、「広報紙・誌の発行」等を行った場合等、政務活動費を使用した全ての活動について作成する。

\*「活動概要」欄には、例えば①活動実施年月日、②場所、③行程、④目的、⑤相手方、⑥参加者、⑦結果・成果⑧広報誌発行部数・配付方法等、具体内容を詳細に記載する。

# 障害者アートギャラリー 2ND ANNIVERSARY 特別展



## 「大きな作品展」

2022年 8月3日(水) - 7日(日)

兵庫県立美術館王子分館 原田の森ギャラリー  
本館1階展示室

氏名

作品名

	かっこいい写真
	一番好きな漢字
	僕の世界
	食 (象形文字)
	想
	淡路島より、東を望む
	K a z a h a y a (風速)
	空
	無題
	みあげてみたら...
	土の夢を見る
	撮ったどー
	新生活
	ももちゃん
	フェニックス(顔はめパネル)
	丹波に海が
	結晶と流星
	牛と巳
	賀寿
	ドラゴン
	祈り
	温 (あたたかい)
	この世界は美しい
	化石地層
	インスピレーション
	サグラダファミリア

(添付様式2)

領収書等添付様式【共通】

(令和4年8月分)

(会派名 自民党兵庫)

(議員名 北浜 みどり)

整理 番号	使 途 項 目									
	調査研究費・研修費・会議費・広報広聴費・要請陳情等活動費・資料作成費・資料購入費・事務所費・事務費・人件費									
10	<p>領収書</p> <p>-----車室 No.1 -----</p> <p>入庫時刻 08月10日 11時54分 精算時刻 08月10日 12時59分</p> <p>受領金額 600円 2022年08月10日13時00分 発行</p> <p>----- 24時間パーキング 須磨駅前 -----</p>	<table border="1"> <tr> <td>共通案分率</td> <td>50%</td> </tr> <tr> <td></td> <td>25%</td> </tr> <tr> <td>それ以外の案分</td> <td></td> </tr> <tr> <td>案分の説明</td> <td>全て政務活動に係るものであるため、100%充当とする。</td> </tr> </table>	共通案分率	50%		25%	それ以外の案分		案分の説明	全て政務活動に係るものであるため、100%充当とする。
		共通案分率	50%							
	25%									
それ以外の案分										
案分の説明	全て政務活動に係るものであるため、100%充当とする。									
	<p>本領収書は、県議会議員 北浜みどり宛のものである</p>	案分率								
	<p>領収書</p> <p>コインパーキング前池町4丁目</p> <p>駐車番号 ( ) 2 番</p> <p>入庫時間 08月10日 13:09</p> <p>出庫時間 08月10日 14:20</p> <p>請求金額 400円</p> <p>領収金額 400円</p> <p>領収日 22年08月10日</p>	<p>阪 高 フ ァ イ ン パ ー ク</p> <p>岩 屋</p> <p>緊急連絡先</p> <p>06-6765-8688</p>								
	<p>本領収書は、県議会議員 北浜みどり宛のものである</p>	<p>☆ 領 収 証 ☆</p> <p>No. 17</p> <p>入庫 22/08/10 15:15:26</p> <p>精算 22/08/10 16:36:52</p> <p>現金 300円</p>								
		<p>本領収書は、県議会議員 北浜みどり宛のものである</p>								

(添付様式7)

# 活動報告書

※政務活動費の透明性確保の観点から可能な限り具体的に記載すること

議員名	北浜 みどり
-----	--------

活動名	「視察・調査活動」、「要請陳情活動」、「県政報告会・要望会等会議の開催」、「研修会への参加」、「意見交換会への参加」、「業務の委託」、「広報紙・誌の発行」			
活動概要	活動実施年月日	令和 4 年 8 月 10 日 (水)		
	時間・場所	面談者	内 容	
	12:00~ 12:50			
	神戸須磨区	■■■■ 氏	ボランティア活動の継続について 意見交換をする	
	13:15~ 14:15			
	神戸須磨区	■■■■ 氏	高齢者の健康寿命延伸への取り組み について意見交換	
	15:20~ 16:30			
	神戸灘区	■■■■ 氏	障害を持つ方々から自立する為の 支援について意見交換	
経費	項 目	政活費充当金額	領収書NO	内 容
	馬車場	600		須磨駅 24時間パーキング(100%)
	〃	400	10	エコーキング前池田町(100%)
	〃	300		阪高ファイブパーク(100%)
	合 計	1,300		
備 考	*添付書類:			

\*この様式は、「視察・調査活動」、「要請陳情活動」、「県政報告会・要望会等会議の開催」、「研修会への参加」、「意見交換会への参加」、「業務の委託」、「広報紙・誌の発行」等を行った場合等、政務活動費を使用した全ての活動について作成する。  
 \*「活動概要」欄には、例えば①活動実施年月日、②場所、③行程、④目的、⑤相手方、⑥参加者、⑦結果・成果⑧広報誌発行部数・配付方法等、具体内容を詳細に記載する。

(添付様式2)

領収書等添付様式【共通】

(令和4年8月分)  
(会派名 自民党兵庫)  
(議員名 北浜 みどり)

整理 番号	使 途 項 目																							
//	調査研究費・研修費・会議費・広報広聴費・要請陳情等活動費・資料作成費・資料購入費・事務所費・事務費・八件費																							
	共通案分率	50% 25%																						
	それ以外の案分 案分の説明 全て政務活動に係るものであるため、 100%充当とする。																							
<div style="text-align: center;">  <p><b>タイムズ24株式会社</b></p> <p>HDC神戸駐車場 TEL:0120-70-8924</p> <p><b>領 収 書</b></p> <table border="0"> <tr><td>精算機 #01</td><td>A 精算No.000013</td></tr> <tr><td>発券機 #01</td><td>発券No.043101</td></tr> <tr><td>入庫時刻</td><td>2022年 8月11日(木) 09:55</td></tr> <tr><td>出庫時刻</td><td>2022年 8月11日(木) 11:39</td></tr> <tr><td>駐車時間</td><td>1:44</td></tr> <tr><td>駐車料金</td><td>A料金 800円</td></tr> <tr><td colspan="2">=====</td></tr> <tr><td>合 計</td><td>800円</td></tr> <tr><td>現金領収額</td><td>800円</td></tr> <tr><td>お預り</td><td>1,000円</td></tr> <tr><td>お釣り</td><td>200円</td></tr> </table> <p>またのご利用をお待ちしております。</p> </div> <div style="text-align: right; margin-top: 20px;"> <p>本領収書は、県議会議員 北浜みどり宛のものである</p> </div>			精算機 #01	A 精算No.000013	発券機 #01	発券No.043101	入庫時刻	2022年 8月11日(木) 09:55	出庫時刻	2022年 8月11日(木) 11:39	駐車時間	1:44	駐車料金	A料金 800円	=====		合 計	800円	現金領収額	800円	お預り	1,000円	お釣り	200円
精算機 #01	A 精算No.000013																							
発券機 #01	発券No.043101																							
入庫時刻	2022年 8月11日(木) 09:55																							
出庫時刻	2022年 8月11日(木) 11:39																							
駐車時間	1:44																							
駐車料金	A料金 800円																							
=====																								
合 計	800円																							
現金領収額	800円																							
お預り	1,000円																							
お釣り	200円																							

(添付様式7)

# 活動報告書

※政務活動費の透明性確保の観点から可能な限り具体的に記載すること

議員名	北浜 みどり
-----	--------

活動名	「視察・調査活動」、「要請陳情活動」、「県政報告会・要望会等会議の開催」、「研修会への参加」、「意見交換会への参加」、「業務の委託」、「広報紙・誌の発行」			
活動概要	活動実施年月日	令和 4 年 8 月 11 日 (木)		
	時間・場所	面談者	内容	
	10:00 ~ 11:35			
	神戸中央区	■■■■代	「インドア」開催, オフライン開催に参加。	
	14:00 ~ 16:35			
	神戸市長田区	■■■■代他	地域活動への参加と自立支援との連携について意見交換	
経費 宛先 ラベル	項目	政活費充当金額	領収書NO	内容
	駐車場	800	11	タイムズ24 (100%)
	"	800	12	新長田駅駐車場 (100%)
	かつ川代	1773	13	神戸スタガード石油 (50%)
	事務用品	2,045	14	アマゾン (50%)
	" (コピー用紙)	1,098	15	" (50%)
	合計	6,516		
備考	*添付書類:			

\*この様式は、「視察・調査活動」、「要請陳情活動」、「県政報告会・要望会等会議の開催」、「研修会への参加」、「意見交換会への参加」、「業務の委託」、「広報紙・誌の発行」等を行った場合等、政務活動費を使用した全ての活動について作成する。  
 \*「活動概要」欄には、例えば①活動実施年月日、②場所、③行程、④目的、⑤相手方、⑥参加者、⑦結果・成果⑧広報誌発行部数・配付方法等、具体内容を詳細に記載する。



様

8/11 (土)

7/28 FAX (有)

2022年7月14日

公益社団法人在日インド商工協会  
会長 比良 竜虎

「インドフェア」開催並びにオープニングセレモニー開催のご案内

謹啓 盛夏の候、ますますご健勝のこととお慶び申し上げます。  
平素は、格別のご高配を賜り、厚く御礼申し上げます。

さて、2022年は日本とインドにとって「国交樹立70周年」・「インド国独立75周年」記念の大きな節目の年です。

そこで、大正10年に設立以来微力ながら経済・文化・観光等を通して日印親善交流に取り組み、設立100周年を迎えた当協会は、日印のさらなる発展・親善を祈念して、この度「日印国交樹立70周年記念 インドフェア」を開催させていただきます。

兵庫県はインド グジャラート州と友好提携を、神戸市は同州の中心都市アーメダバード市と経済等に関する相互協力覚書(MOU)をそれぞれ締結しており、また神戸には古くから在日インド人の方も多く暮らし両国との結びつきが深い場所です。

その神戸の中心部に位置し、本年「街びらき30周年」を迎え、ますます発展する街「神戸ハーバーランド」にて、日印交流の1200年間の歴史のパネル展示会及び古典舞踊・ライブ音楽・ポリウッドダンス・アーユルヴェーダ ヨガ等のインド文化を楽しめるステージ等、盛り沢山の内容で皆様をお迎え致します。

つきましては、開催にあたり、下記の通りオープニングセレモニーを開催致したく、ご多用の折まことに恐縮ではございますが、是非ともご臨席の栄を賜りたく、何卒よろしくお願い申し上げます。



謹白

記

「日印国交樹立70周年記念 インドフェア」オープニングセレモニー

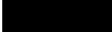
- 開催日時：2022年8月11日(木・祝) 10時30分～11時40分(受付開始 10時)
- 開催場所：「スペースシアター」(ハーバーセンター地下1階)  
兵庫県神戸市中央区東川崎町1-3-3 神戸ハーバーランドセンタービル地下1階
- 式次第(予定)：インド大使・神戸市長他によるテープカット、関係者ご挨拶  
※式典開催後11時50分～12時50分に「本場インド料理 立食懇親会」を予定しております。
- 事務局：在日インド商工協会 インドフェア係  (☎ (078) 341-6039)  
神戸市中央区東川崎町1-3-3 神戸ハーバーランドセンタービル6階

ご出欠：恐れ入りますが、8月5日(金)までにE-mail (Eメール)   
またはFAX：(078)341-6045  へお知らせ頂きますよう、よろしくお願い申し上げます。

※名前(フリガナ)	北 浜みどり(キタハマミドリ)
※社名	兵庫県議会
※部署・※役職	議員
※住所	神戸市灘区岸地通2-4-13
※電話番号	078-801-7102
E-mail (Eメール)	
セレモニー ご出席(人数)	※出席 1名 ・  名 欠席

※「インドフェア」概要

- 開催日時：2022年8月11日(木・祝)～8月14日(日) 10時～19時 ※初日のみ10時30分～
- 開催場所：「スペースシアター」(ハーバーセンター地下1階)
- 主催：公益社団法人在日インド商工協会
- 共催：神戸ハーバーランド株式会社/一般財団法人サイヒラインド財団  
サティヤ・サイ教育協会
- 後援：インド大使館/在大阪インド総領事館/兵庫県/神戸市/兵庫県教育委員会  
神戸市教育委員会(各予定)
- 協賛：ホテルクラウンパレス神戸/合同会社ハーバーリース



(添付様式2)

領収書等添付様式【共通】

(令和4年8月分)

(会派名 自民党 兵庫)

(議員名 北浜 みどり)

整理 番号	使 途 項 目		
	調査研究費・研修費・会議費・広報広聴費・要請陳情等活動費・資料作成費・資料購入費・事務所費・事務費・人件費		
12	神戸市新長田駅前駐車場	共通案分率	50%
			25%
		それ以外の案分	
		案分の説明	全て政務活動に係るものであるため、100%充当とする。
		案分率	
	領 収 証		
	精算機 #02	A 精算No.000166	
	発券機 #04	発券No.093248	
	入庫時刻	2022年 8月11日(木) 13:59	
	出庫時刻	2022年 8月11日(木) 16:38	
	駐車時間	2:39	
	駐車料金	A料金 800円	
	合 計	800円	
	現金領収額	800円	
	お預り	1,000円	
	お釣り	200円	
	またのご利用をお待ちしております。		
		本領収書は、県議会議員 北浜みどり宛のものである	

(添付様式2)

領収書等添付様式【共通】

(令和4年8月分)

(会派名 自民党兵庫)

(議員名 北浜 みどり)

整理 番号	使 途 項 目	
	調査研究費・研修費・会費費・広報広聴費・要請陳情等活動費・資料作成費・資料購入費・事務所費・事務費・人件費	
13	<p style="text-align: center;"><b>EneJet</b></p> <p>納品書(領収書)          神戸スタンダード石油株式会社          神戸住吉SS          神戸市東灘区住吉南町3-2-5          TEL:078-851-3197          2022/08/11(木)18:10</p> <p style="text-align: right;">EneKey 様</p> <p>〒110-0001 東京都千代田区千代田          売上 住吉(OMC)          レギュラー          020020 ¥3547          22.31L @159.0 L-7 N-19          6円割付チケット適用(135304)          6円/L,個 割引 済み</p> <p>小計 ¥3,547          (10%対象 ¥322)  <b>合計 ¥3,547</b>          承認No. 0336670          支払方法 一括</p> <p style="text-align: center;">本領収書は 承認書議員          北浜みどり宛のものである</p>	<p>共通案分率 <span style="border: 1px solid black; border-radius: 50%; padding: 2px;">50%</span> 25%</p> <p>それ以外の案分</p> <p>案分の説明          全て政務活動に係る          ものであるため、          100%充当とする。</p> <p style="writing-mode: vertical-rl; text-orientation: upright;">案分率</p>
		<p>3547          × 50%  <hr style="width: 50%; margin: 0 auto;"/>         1773</p>

(添付様式2)

領収書等添付様式【共通】

(令和4年8月分)

(会派名 自民党 兵庫)

(議員名 北浜 みどり)

整理 番号	使 途 項 目								
14	調査研究費・研修費・会議費・広報広聴費・要請陳情等活動費・資料作成費・資料購入費・事務所費・事務費・人件費								
	<p style="text-align: center;">本領収書は、県議会議員 北浜みどり宛のものである</p> <p>amazon.co.jp</p> <p style="text-align: center;">注文番号249-0000643-4254253の領収書 このページを印刷してご利用ください。</p> <p>発行日: 2022年8月11日 注文日: 2022年6月13日 Amazon.co.jp 注文番号: 249-0000643-4254253 ご請求額: ￥4,090</p> <p style="text-align: center;">2022年6月14日に発送済み</p> <p>注文商品</p> <table border="0" style="width: 100%;"> <tr> <td>5点 エーワンラベルシール 宛名ラベル 用紙 角丸 18面 15シート 28466</td> <td style="text-align: right;">価格</td> </tr> <tr> <td>販売: アマゾンジャパン合同会社</td> <td style="text-align: right;">￥818</td> </tr> </table> <p>コンディション: 新品</p> <p>お届け先住所: 北浜みどり 657-0832 兵庫県 神戸市灘区岸地通2-4-13 北浜みどり事務所</p> <p>配送方法: お急ぎ便</p> <p style="text-align: center;">支払い情報</p> <p>支払い方法: Amazon MasterCard クラシック <span style="background-color: black; color: black;">XXXXXXXXXX</span> 一括払い</p> <p>請求先住所: 北浜みどり 657-0832 兵庫県 神戸市灘区岸地通2-4-13 北浜みどり事務所</p>	5点 エーワンラベルシール 宛名ラベル 用紙 角丸 18面 15シート 28466	価格	販売: アマゾンジャパン合同会社	￥818	<table border="1" style="width: 100%;"> <tr> <td>共通案分率</td> <td style="text-align: center;">50%</td> </tr> <tr> <td></td> <td style="text-align: center;">25%</td> </tr> </table> <p>それ以外の案分</p> <p>案分の説明</p> <p style="text-align: center;"><del>全て政務活動に係る ものであるため、 100%充当とする。</del></p> <p style="writing-mode: vertical-rl; text-orientation: upright;">案分率</p>	共通案分率	50%	
5点 エーワンラベルシール 宛名ラベル 用紙 角丸 18面 15シート 28466	価格								
販売: アマゾンジャパン合同会社	￥818								
共通案分率	50%								
	25%								
$\begin{array}{r} 4090 \\ \times 50\% \\ \hline 2.045 \end{array}$									

(添付様式2)

領収書等添付様式【共通】

(令和4年8月分)

(会派名 自民党 兵庫)

(議員名 北浜 みどり)

整理 番号	使 途 項 目	
	調査研究費・研修費・会議費・広報広聴費・要請陳情等活動費・資料作成費・資料購入費・事務所費・事務費・人件費	
15	<p>本領収書は、県議会議員 北浜みどり宛のものである</p> <p>amazon.co.jp</p> <p>注文番号503-6121955-3826234の領収書 このページを印刷してご利用ください。</p> <p>発行日: 2022年8月11日 注文日: 2022年7月16日 Amazon.co.jp 注文番号: 503-6121955-3826234 ご請求額: ¥ 2,197</p> <p>2022年7月17日に発送済み</p> <p>注文商品 <span style="float:right">価格</span> 1点 APP 高白色 ホワイトコピー用紙 A4 白色度93% 紙厚0.09mm 2500枚(500枚×5冊) PEFC認証 <span style="float:right">¥ 2,197</span> 販売: アマゾンジャパン合同会社 コンディション: 新品</p> <p>お届け先住所: 北浜みどり [Redacted]</p> <p>配送方法: 通常配送</p> <p>支払い情報</p> <p>支払い方法: Amazon MasterCard クラシック [Redacted] 一括払い <span style="float:right">商品の小計: ¥ 2,197</span> <span style="float:right">配送料・手数料: ¥ 0</span></p> <p>請求先住所: 北浜みどり <span style="float:right">注文合計: ¥ 2,197</span> 657-0832 <span style="float:right">ご請求額: ¥ 2,197</span> 兵庫県 神戸市灘区岸地通2-4-13 北浜みどり事務所</p>	<p>共通案分率 <span style="border: 1px solid black; border-radius: 50%; padding: 2px;">50%</span></p> <p>25%</p> <p>それ以外の案分</p> <p>案分の説明</p> <p>全て政務活動に係る ものであるため、 100%充当とする。</p> <p style="writing-mode: vertical-rl; text-orientation: upright;">案分率</p>
		$2197 \times 50\% = 1098.5$

(添付様式2)

領収書等添付様式【共通】

(令和4年8月分)  
(会派名 自民党兵庫)  
(議員名 北浜 みどり)

整理 番号	使 途 項 目									
	調査研究費・研修費・会議費・広報広聴費・要請陳情等活動費・資料作成費・資料購入費・事務所費・事務費・人件費									
16	 <b>三井のリパーク</b> リパーク神戸篠原北町2丁目 ご利用ありがとうございました。 またのご利用をお待ちしております。 <a href="http://www.repark.jp">http://www.repark.jp</a>	<table border="1"> <tr> <td>共通案分率</td> <td>50%</td> </tr> <tr> <td></td> <td>25%</td> </tr> <tr> <td>それ以外の案分</td> <td></td> </tr> <tr> <td>案分の説明</td> <td>           全て政務活動に係るものであるため、            100%充当とする。         </td> </tr> </table>	共通案分率	50%		25%	それ以外の案分		案分の説明	全て政務活動に係るものであるため、 100%充当とする。
		共通案分率	50%							
	25%									
それ以外の案分										
案分の説明	全て政務活動に係るものであるため、 100%充当とする。									
<p style="text-align: center;"><b>領 収 書</b></p> <p>           精算機 #01                      A 精算No.000201            車室番号 (自動車)                      5            入庫時刻 2022年 8月19日(金) 15:50            精算時刻 2022年 8月19日(金) 16:42            駐車料金                      A料金                      600円            =====            合 計                                      600円            現金入金額                              600円            釣銭                                      0円            現金領収金額                              600円         </p>	<p>           本領収書は、県議会議員            北浜みどり宛のものである         </p>									

(添付様式7)

# 活動報告書

※政務活動費の透明性確保の観点から可能な限り具体的に記載すること

議員名	北浜 みどり
-----	--------

活動名	「視察・調査活動」、「要請陳情活動」、「県政報告会・要望会等会議の開催」、「研修会への参加」、「意見交換会への参加」、「業務の委託」、「広報紙・誌の発行」			
活動概要	活動実施年月日	令和 4 年 8 月 19 日 (金)		
	時間・場所	面談者	内容	
	16:00~ 16:40			
	神戸市灘区	■■■■氏	楽しく健康体操指導について 意見交換	
経費	項目	政活費充当金額	領収書NO	内容
	馬車場	600	16	「パーク神戸篠原北町 (100%)」
	夕スキン	925	17	夕スキンおみや (50%)
	事業ゴミ収集費	1,982	) 18	神戸清掃舎 みよこ銀行 ) (50%)
	振込手数料	220		
	合計	3,727		
備考	*添付書類:			

\*この様式は、「視察・調査活動」、「要請陳情活動」、「県政報告会・要望会等会議の開催」、「研修会への参加」、「意見交換会への参加」、「業務の委託」、「広報紙・誌の発行」等を行った場合等、政務活動費を使用した全ての活動について作成する。  
 \*「活動概要」欄には、例えば①活動実施年月日、②場所、③行程、④目的、⑤相手方、⑥参加者、⑦結果・成果⑧広報誌発行部数・配付方法等、具体内容を詳細に記載する。

(添付様式2)

領収書等添付様式【共通】

(令和4年8月分)  
(会派名 自民党 兵庫)  
(議員名 北浜 みどり)

整理番号	使途項目 調査研究費・研修費・会議費・会誌費・広報広聴費・要請陳情等活動費・資料作成費・資料購入費・資料購入費・人件費																																		
	<p>共通案分率 50% 25%</p> <p>それ以外の案分 案分の説明 全て政治活動に係るものであるため、100%充当とする。</p>																																		
<p>おゆき株式会社 北浜みどり事務所 様 神戸市灘区岸地通2-4-13</p> <p>納品日 04年 08月 19日 次回訪問日 09月 16日 B金 00065 4W</p> <p>取引 (現金)</p>																																			
<p>売上伝票 兼 領収書 TEL: 078-801-7102</p> <p>ダスキンの会社 株式会社おおや 〒657-0043 神戸市灘区大石東町4丁目2-2 TEL 078-882-1084 FAX 078-882-1059</p>																																			
<table border="1"> <thead> <tr> <th rowspan="2">商 品 名</th> <th rowspan="2">契約数</th> <th rowspan="2">前回数</th> <th rowspan="2">単 価</th> <th colspan="2">納品予定</th> <th colspan="3">納品・回収訂正</th> <th rowspan="2">訂正後 残 数</th> </tr> <tr> <th>数量</th> <th>金 額</th> <th>区分</th> <th>納品数</th> <th>金 額</th> <th>回収数</th> </tr> </thead> <tbody> <tr> <td>WH2H キュリジン.キュリスイマツト</td> <td>1</td> <td>1</td> <td>1850</td> <td>1</td> <td>1850</td> <td></td> <td></td> <td></td> <td></td> </tr> </tbody> </table>										商 品 名	契約数	前回数	単 価	納品予定		納品・回収訂正			訂正後 残 数	数量	金 額	区分	納品数	金 額	回収数	WH2H キュリジン.キュリスイマツト	1	1	1850	1	1850				
商 品 名	契約数	前回数	単 価	納品予定		納品・回収訂正			訂正後 残 数																										
				数量	金 額	区分	納品数	金 額		回収数																									
WH2H キュリジン.キュリスイマツト	1	1	1850	1	1850																														
<table border="1"> <tr> <td>前回未収残</td> <td>税抜 納品金額</td> <td>消 費 税</td> <td>合 計 金 額</td> <td>領 収 額</td> </tr> <tr> <td>(10%)</td> <td>1,682</td> <td>168</td> <td>1,850</td> <td>1,850</td> </tr> </table>										前回未収残	税抜 納品金額	消 費 税	合 計 金 額	領 収 額	(10%)	1,682	168	1,850	1,850																
前回未収残	税抜 納品金額	消 費 税	合 計 金 額	領 収 額																															
(10%)	1,682	168	1,850	1,850																															
<p>印紙 5万円以上 貼付</p> <p>DUSKIN</p> <p>税抜 納品金額 消費税 合計金額 領収額</p> <p>(0018896) 伝票 NO.0001721377</p> <p>受領サイン</p> <p>担 当 者 名</p>																																			

1850  
x 50%  
925

17

(添付様式2)

領収書等添付様式【共通】

(令和4年8月分)  
(会派名 自民党兵庫)  
(議員名 北浜 みどり)

整理 番号	使 途 項 目																																									
	調査研究費・研修費・会費・広報広聴費・要請陳情等活動費・資料作成費・資料購入費・ <u>事務所費</u> <del>事務費</del> 人件費																																									
18	<div style="border: 1px solid black; padding: 5px;"> <p style="text-align: center;"><b>ご利用明細</b></p> <p>毎度ご利用いただきありがとうございます。 お取引の内容は下記のとおりでございます。 どうぞご確認ください。</p> <table border="1" style="width: 100%; border-collapse: collapse;"> <tr> <td>お振込</td> <td>お取引内容</td> <td>お取引店</td> <td>振替</td> </tr> <tr> <td>04-08-19</td> <td>0174</td> <td></td> <td>012</td> </tr> <tr> <td>お取扱日</td> <td>お取扱番号</td> <td></td> <td></td> </tr> <tr> <td>04-08-19</td> <td>0174</td> <td></td> <td></td> </tr> <tr> <td>万円券</td> <td>五千円券</td> <td>二千円券</td> <td>千円券</td> </tr> <tr> <td>***</td> <td>***</td> <td>***</td> <td>***</td> </tr> <tr> <td>手数料</td> <td>ご説明コード</td> <td>お取</td> <td>引金額</td> </tr> <tr> <td>***</td> <td></td> <td></td> <td>¥3,973</td> </tr> <tr> <td>振込手数料</td> <td></td> <td>お取</td> <td>引後残高</td> </tr> <tr> <td>¥440</td> <td></td> <td></td> <td></td> </tr> </table> <p>お振込先</p> <p>お受取人 ユ) コウハ セイソウシヤ様</p> <p>ご依頼人 キタハマ ミドリ様</p> <p>(TEL) 078-801-7102</p> <p>&lt;裏面もごらんください&gt;</p> <p> みなと銀行 <span style="border: 1px solid black; padding: 2px;">ご利用時刻 13:48</span></p> </div>		お振込	お取引内容	お取引店	振替	04-08-19	0174		012	お取扱日	お取扱番号			04-08-19	0174			万円券	五千円券	二千円券	千円券	***	***	***	***	手数料	ご説明コード	お取	引金額	***			¥3,973	振込手数料		お取	引後残高	¥440			
	お振込	お取引内容	お取引店	振替																																						
04-08-19	0174		012																																							
お取扱日	お取扱番号																																									
04-08-19	0174																																									
万円券	五千円券	二千円券	千円券																																							
***	***	***	***																																							
手数料	ご説明コード	お取	引金額																																							
***			¥3,973																																							
振込手数料		お取	引後残高																																							
¥440																																										
<p>共通案分率 <span style="border: 1px solid black; border-radius: 50%; padding: 2px;">50%</span></p> <p>25%</p> <p>それ以外の案分</p> <p>案分の説明</p> <p>全て政務活動に係るものであるため、100%充当とする。</p>																																										
<p style="writing-mode: vertical-rl; text-orientation: upright;">案分率</p> <div style="margin-top: 20px;"> <p>3,973</p> <p>× 50%</p> <hr style="width: 100px; margin-left: 0;"/> <p>1,986</p> <p>440</p> <p>× 50%</p> <hr style="width: 100px; margin-left: 0;"/> <p>220</p> </div>																																										

〒6570832 神戸市灘区岸地通2-4-13マイスター灘1階

北浜みどり事務所 御中

お客様コードNo. 06043

請求書 日付 2022/8/27 伝票No. 408629

有限会社 神戸清掃舎  
〒657-08 神戸市灘区岸地通7番32  
TEL: 078-801-318  
FAX: 078-801-317

下記のとおりにご請求申し上げます

合計金額 ¥3,973-

内 容	数	単 価	金 額
1. ごみ収集料として、2022年8月～2023年1月度分(6カ月分)	6	602	3,612
2.			
3.			
4.			
5.			
(消費税)			361
合 計			3,973

振込先  
三井住友銀行 神戸営業部 当座No.915559 有限会社神戸清掃舎  
に御振込下さる様お願い致します。振込手数料は貴社にてご負担をお願いします



領収書等添付様式【共通】

(令和4年8月分)  
(会派名 自民党 兵庫)  
(議員名 北浜 みどり)

整理 番号	使 途 項 目	
	調査研究費・研修費・会費費・ <del>広報広聴費</del> ・要請陳情等活動費・資料作成費・資料購入費・事務所費・ <del>事務費</del> ・人件費	
19	領収書 様	共通案分率
		50% 25%
		それ以外の案分
		案分の説明 全て政務活動に係る ものであるため、 100%充当とする。
		案分率
<p>[証紙切手引受]</p> <p>第一種定形 13.5g @84 30通 ¥2,520</p> <hr/> <p>小 計 ¥2,520</p> <p>[販売]</p> <p>通常葉書 インク (63円) 63円 50枚 ¥3,150</p> <hr/> <p>小 計 ¥3,150</p> <p>郵便物引受合計通数 30通 課税計 (10%) ¥2,520 (内消費税等 ¥229) 非課税計 ¥3,150</p> <hr/> <p>合計 ¥5,670 お預り クレジット(NFC) ¥5,670</p>  <p>〒100-8792 日本郵便株式会社 東京都千代田区大手町2-3-1 取扱日時：2022年8月20日 12:43 発行No. 220820Z9966 端N57箱21 連絡先：灘郵便局 TEL:0570-070-239</p>		<p>本領収書は、県議会議員 北浜みどり宛のものである</p> <p>5670. x 50% ----- 2,835</p>

### 切手受払簿

年	月	日	整理 区分	会計 帳簿 番号	摘 要 ※種類、送付数や送付内容等を記載	異動高				現在高	
						受		払		計	
						数量	価格	数量	価格	数量	価格
4	8	20	郵送	8-19	神戸市民 県政報告等送付 @84×30=2,520、@63×50=3,150	80枚	5,670円	80枚	5,670円	0枚	0円
4	8	29	郵送	8-29	神戸市民 県政報告等送付 @84×20=1,680	20枚	1,680円	20枚	1,680円	0枚	0円
					年度計						

※年度ごとに集計し、政務活動費収支報告書とともに議長へ提出してください。

※切手等は郵送の都度、必要枚数を購入することを前提に、月額1万円未満までの購入金額に対する充当を可とします。

※送付先、送付内容を必ず記載願います。

(添付様式2)

領収書等添付様式【共通】

(令和4年8月分)  
(会派名 自民党 兵庫)  
(議員名 北浜 みどり)

整理 番号	使 途 項 目																			
20	調査研究費・研修費・会議費・広報広聴費・要請陳情等活動費・資料作成費・資料購入費・事務所費・事務費・人件費																			
	共通案分率	50% 25%																		
	それ以外の案分 案分の説明 全て政務活動に係る ものであるため、 100%充当とする。	案分率																		
<p data-bbox="470 806 869 884"><b>Ⓟ 三井のリパーク</b></p> <p data-bbox="518 907 821 952">リパーク神戸篠原北町2丁目</p> <p data-bbox="478 952 853 1019">ご利用ありがとうございました。 またのご利用をお待ちしております。 <a href="http://www.repark.jp">http://www.repark.jp</a></p> <p data-bbox="590 1097 750 1131">領 収 書</p> <table data-bbox="462 1153 853 1422"><tr><td>精算機 #01</td><td>A 精算No.000281</td></tr><tr><td>車室番号 (自動車)</td><td>15</td></tr><tr><td>入庫時刻</td><td>2022年 8月22日(月) 17:55</td></tr><tr><td>精算時刻</td><td>2022年 8月22日(月) 20:25</td></tr><tr><td>駐車料金</td><td>A料金 700円</td></tr><tr><td colspan="2">=====</td></tr><tr><td>合 計</td><td>700円</td></tr><tr><td>現金入金額</td><td>1,000円</td></tr><tr><td>釣銭</td><td>300円</td></tr><tr><td>現金領収金額</td><td>700円</td></tr></table>			精算機 #01	A 精算No.000281	車室番号 (自動車)	15	入庫時刻	2022年 8月22日(月) 17:55	精算時刻	2022年 8月22日(月) 20:25	駐車料金	A料金 700円	=====		合 計	700円	現金入金額	1,000円	釣銭	300円
	精算機 #01	A 精算No.000281																		
車室番号 (自動車)	15																			
入庫時刻	2022年 8月22日(月) 17:55																			
精算時刻	2022年 8月22日(月) 20:25																			
駐車料金	A料金 700円																			
=====																				
合 計	700円																			
現金入金額	1,000円																			
釣銭	300円																			
現金領収金額	700円																			
本領収書は、県議会議員 北浜みどり宛のものである																				

(添付様式7)

# 活動報告書

※政務活動費の透明性確保の観点から可能な限り具体的に記載すること

議員名	北浜 みどり
-----	--------

活動名	「視察・調査活動」、「要請陳情活動」、「県政報告会・要望会等会議の開催」、「研修会への参加」、「意見交換会への参加」、「業務の委託」、「広報紙・誌の発行」			
活動概要	活動実施年月日	令和 4 年 8 月 22 日 (月)		
	時間・場所	面談者	内容	
	18:00~ 20:20			
	神代 灘巴	■■■■代	障害者アート展示2周年記念展との併設展示、に711で意見交換	
経費	項目	政活費充当金額	領収書NO	内容
	駐車場	700	20	三井のリパーク (100%)
	家賃	60,000	)21	セゾー住津 ) (50%) みずほ銀行
	振り込み料	55		
	合計	60,755		
備考	*添付書類:			

\*この様式は、「視察・調査活動」、「要請陳情活動」、「県政報告会・要望会等会議の開催」、「研修会への参加」、「意見交換会への参加」、「業務の委託」、「広報紙・誌の発行」等を行った場合等、政務活動費を使用した全ての活動について作成する。  
 \*「活動概要」欄には、例えば①活動実施年月日、②場所、③行程、④目的、⑤相手方、⑥参加者、⑦結果・成果⑧広報誌発行部数・配付方法等、具体内容を詳細に記載する。

(添付様式2)

領収書等添付様式【共通】

(令和4年8月分)

(会派名 自民党兵庫)

(議員名 北浜 みどり)

整理 番号	使 途 項 目																																		
	調査研究費・研修費・会議費・広報広聴費・要請陳情等活動費・資料作成費・資料購入費・事務所費・事務費・人件費																																		
21	共通案分率	50% 25%																																	
	それ以外の案分 案分の説明 全て政治活動に係る ものであるため、 100%充当とする。																																		
	案分率																																		
	<div style="border: 1px solid black; padding: 5px;"> <p style="text-align: center;"><b>ご利用明細</b></p> <p>毎度ご利用いただきありがとうございます。 お取引の内容は下記のとおりでございます。 どうぞご確認ください。</p> <table border="1" style="width: 100%; border-collapse: collapse;"> <tr> <td>お取引内容</td> <td>お取引店</td> <td>機番</td> </tr> <tr> <td>お振込</td> <td></td> <td>005</td> </tr> <tr> <td>お取扱日</td> <td>お取扱番号</td> <td></td> </tr> <tr> <td>04-08-22</td> <td>0176</td> <td></td> </tr> <tr> <td>銀行番号   カード店番</td> <td>口座番号</td> <td></td> </tr> <tr> <td>万円券   五千円券   二千円券   千円券</td> <td>硬貨 (円)</td> <td></td> </tr> <tr> <td>***   ***   ***   ***</td> <td>*****</td> <td></td> </tr> <tr> <td>手数料</td> <td>お取引金額</td> <td></td> </tr> <tr> <td>***</td> <td>¥120,000</td> <td></td> </tr> <tr> <td>振込手数料</td> <td>お取引後残高</td> <td></td> </tr> <tr> <td>¥110</td> <td></td> <td></td> </tr> </table> <p>お振込先 [REDACTED]</p> <p>お受取人 エルセコージャパン様</p> <p>ご依頼人 キタハマ ミドリ様</p> <p>(TEL) 078-801-7102</p> <p>&lt;裏面もごらんください&gt;</p> <p> みなと銀行 <span style="border: 1px solid black; padding: 2px;">ご利用時刻 13:15</span></p> </div>		お取引内容	お取引店	機番	お振込		005	お取扱日	お取扱番号		04-08-22	0176		銀行番号   カード店番	口座番号		万円券   五千円券   二千円券   千円券	硬貨 (円)		***   ***   ***   ***	*****		手数料	お取引金額		***	¥120,000		振込手数料	お取引後残高		¥110		
お取引内容	お取引店	機番																																	
お振込		005																																	
お取扱日	お取扱番号																																		
04-08-22	0176																																		
銀行番号   カード店番	口座番号																																		
万円券   五千円券   二千円券   千円券	硬貨 (円)																																		
***   ***   ***   ***	*****																																		
手数料	お取引金額																																		
***	¥120,000																																		
振込手数料	お取引後残高																																		
¥110																																			
	$120,000 \times 50\% = 60,000$ $110 \times 50\% = 55$																																		

(添付様式2)

領収書等添付様式【共通】

(令和4年8月分)  
(会派名 自民党兵庫)  
(議員名 北浜 みどり)

整理 番号	使 途 項 目	
	調査研究費 <b>研修費</b> ・会費・広報広聴費・要請陳情等活動費・資料作成費・資料購入費・事務所費・事務費・人件費	

請 求 書

2022年08月01日 No 000008

兵庫県議会議員 北浜みどり 殿

(00451658)

一般社団法人 **倫理研究所**  
〒102-8561 東京都千代田区紀尾井町4-1-1 TEL: 03-5364-2251  
ホームページ <http://www.rinri-jpn.or.jp>  
兵庫県神戸市倫理法人会  
TEL: 078-451-7457  
FAX: 078-453-6603

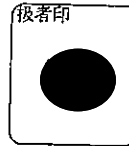

案分率

共通案分率	50%
	25%

それ以外の案分

案分の説明

全て政務活動に係るものであるため、100%充当とする。

¥10,000

2022年08月分 法人会費 (2022年08月 現在 1口加入)

(注) 消費税の対象外のため仕入税額控除はできません。

上記の通りご請求申し上げます。

22

04-08-23 振替

\*10,000 | SMBC(リソリホウジ)

本領収書は、県議会議員  
北浜みどり宛のものである

領 収 証

北浜みどり 様

No. \_\_\_\_\_

★

但

経営研究会 会費

¥10,000.-

2022年 8月分

2022年 8. 23

日 上記正に領収いたしました

内 訳

税抜金額

消費税額等( %)

収 入  
印 紙

コクヨ ウケ-697

神戸市東灘区甲南町4丁目14-16

一般社団法人 倫理研究所

神戸市倫理法人会

TEL 078 (451) 7457

(添付様式7)

# 活動報告書

※政務活動費の透明性確保の観点から可能な限り具体的に記載すること

議員名	北浜 みどり
-----	--------

活動名	「視察・調査活動」、「要請陳情活動」、「県政報告会・要望会等会議の開催」、「研修会への参加」、「意見交換会への参加」、「業務の委託」、「広報紙・誌の発行」			
活動概要	活動実施年月日	令和 4 年 8 月 23 日 (火)		
	時間・場所	面談者	内 容	
	13:30~14:30			
	神戸市灘区	■■■■ 氏	少年野球の練習において地域の理解について意見交換	
	15:00~16:00			
	神戸市灘区	■■■■ 氏	市場の再構築について意見交換	
	(毎月火曜 早朝に集い、経営者同士の意見交換と同じ、 経営者の現状を把握し、県政に反映させる目的で参加)			
	経費	項目	政活費充当金額	領収書NO
	研究費	10,000	22	神戸市倫理法人会 (100%)
	合計	10,000		
備考	*添付書類:			

\*この様式は、「視察・調査活動」、「要請陳情活動」、「県政報告会・要望会等会議の開催」、「研修会への参加」、「意見交換会への参加」、「業務の委託」、「広報紙・誌の発行」等を行った場合等、政務活動費を使用した全ての活動について作成する。  
 \*「活動概要」欄には、例えば①活動実施年月日、②場所、③行程、④目的、⑤相手方、⑥参加者、⑦結果・成果⑧広報誌発行部数・配付方法等、具体内容を詳細に記載する。

(添付様式2)

# 領収書等添付様式【共通】

(令和4年8月分)  
(会派名 自民党 兵庫)  
(議員名 北浜 みどり)

整理 番号	使 途 項 目				
23	調査研究費・研修費・会議費・広報広聴費・要請陳情等活動費・資料作成費・資料購入費・事務所費・事務費・人件費				
	..... <b>領収書</b> .....  -----車室 No.10-----  入庫時刻 08月24日 13時38分 精算時刻 08月24日 15時06分  受領金額 500円 2022年08月24日15時07分 発行  ----- タイムパーキング 菅原通3丁目 -----	<table border="1"><tr><td data-bbox="1141 392 1316 481">共通案分率</td><td data-bbox="1316 392 1444 481">50% 25%</td></tr><tr><td colspan="2" data-bbox="1141 481 1444 1030">それ以外の案分 案分の説明 全て政務活動に係る ものであるため、 100%充当とする。</td></tr></table> <p style="writing-mode: vertical-rl; position: absolute; left: 695px; top: 300px;">案分率</p>	共通案分率	50% 25%	それ以外の案分 案分の説明 全て政務活動に係る ものであるため、 100%充当とする。
共通案分率		50% 25%			
それ以外の案分 案分の説明 全て政務活動に係る ものであるため、 100%充当とする。					

本領収書は、県議会議員  
北浜みどり宛のものである



(添付様式7)

# 活動報告書

※政務活動費の透明性確保の観点から可能な限り具体的に記載すること

議員名	北浜 みどり
-----	--------

活動名	「視察・調査活動」、「要請陳情活動」、「県政報告会・要望会等会議の開催」、「研修会への参加」、「意見交換会への参加」、「業務の委託」、「広報紙・誌の発行」			
活動概要	活動実施年月日	令和 4 年 8 月 24 日 (水)		
	時間・場所	面談者	内 容	
	13:40~ 15:00			
	神戸市兵庫区	■■■■代	介護施設による高齢者健康維持に 対する取り組みについて 意見交換	
経費	項 目	政活費充当金額	領収書NO	内 容
	駐車場	500	23	アイワイ-キング (100%)
	事務用品(ゴミ袋他)	654	24	7-タン
	事務所用品(7-他)	820	25	"
	事務用品(27用紙)	817	26	"
	合 計	2,791		
備 考	*添付書類:			

\*この様式は、「視察・調査活動」、「要請陳情活動」、「県政報告会・要望会等会議の開催」、「研修会への参加」、「意見交換会への参加」、「業務の委託」、「広報紙・誌の発行」等を行った場合等、政務活動費を使用した全ての活動について作成する。  
 \*「活動概要」欄には、例えば①活動実施年月日、②場所、③行程、④目的、⑤相手方、⑥参加者、⑦結果・成果⑧広報誌発行部数・配付方法等、具体内容を詳細に記載する。

領収書等添付様式【共通】

(令和4年8月分)  
(会派名 自民党 北浜)  
(議員名 北浜 みどり)

整理番号	調査研究費	金項目
		活動費・資料作成費・資料購入費・事務所費・事務費・人件費
		共通案分率 50% 25%
		それ以外の案分 案分の説明 全て政務活動に係るものであるため、100%充当とする。
		案分率

**領収証**  
**コーナン**

灘大石川店  
コーナン商事株式会社  
大阪府堺市西区鳳東町4-401-1  
電話番号: 078-805-2411  
担当者: (0954560) [REDACTED]  
※本書保管上のお願い  
財布・手帳等にはさんで保管戴く場合は、印刷面を内側に折り保管をお願いします。

**領収証**

北浜、みどり 様

¥1,311-

(消費税 119円を含みます)  
(10%対象 1,311円)  
(8%対象 0円)  
(非課税対象 0円)  
(10%対象消費税 119円)  
(8%対象消費税 0円)

クレジット  
VISA

1,311円

24

1,311-3 (対象外経費) = 1,308

1,308

X 50%

---

654

2022年08月24日(水) 発行  
サイトNo. (0052)003-47970-02657

本領収書は、県議会議員  
北浜みどり宛のものである

切り離し時は、返品、交換をお受けできません。

お買上明細  
#092 JAN4902393750226  
神戸住ビソポトル30L1 434内  
@217 X 2  
#005 JAN4522831722945  
神戸可燃45150PKHK 874内  
@437 X  
#026 JAN2020160212008  
X 神戸ビソポトル下3円

事務所で使用のため購入

小計金額 ¥1,311

3円

領収書等添付様式【共通】

(令和4年8月分)  
(会派名 自民党兵庫)  
(議員名 北浜みどり)

照会 番号 調査研究	用途項目 等活動費・資料作成費・資料購入費・ <del>事務所費</del> ・ <del>事務費</del> ・八件費	
	領収証 <b>コーナン</b> 領収証 灘大石川店 コーナン商事株式会社 大阪府堺市西区鳳凰町4-401-1 電話番号:078-805-2411 担当番号:(0971282)	北浜みどり様 (消費税) 149円を含まず (10%対象) 1,646円 (8%対象) 0円 (非課税対象) 0円 (10%対象消費税) 149円 (8%対象消費税) 0円 但し、上記、正に領収いたしました
25	クレジット VISA 1,646円 2022年08月24日(水)発行 引当No. (0052)014-47970-01366	1,646 - 5 (対象外経費) = 1,641 1,641 × 50% ----- 820
切り離し時は、返品、交換をお受けできません。 お買上明細 #002 JAN4983049963689 ≡ ニューン赤 @547 × 3 1,641内 <del>#026 JAN4548927009943</del> X サーボスバッグヒト		本領収書は、県議会議員 北浜みどり宛のものである 事務所前に路上駐車が度々あり 困っているため、コーン(赤)を 設置した。

小計金額 ¥1,646

5内

領収書等添付様式【共通】

(令和4年8月分)  
(会派名 自民党 兵庫)  
(議員名 北浜 みどり)

整理 番号	使 途 項 目	
	調査研究費・研修費・会費・広報広聴費・要請陳情等活動費・資料作成費・資料購入費・事務所費・事務費・人件費	
26	<p style="text-align: center;"><b>領 収 証</b></p> <p style="text-align: center;"><b>ココナツ</b></p> <p style="text-align: center;">領 収 証</p> <p style="text-align: center;">北浜みどり様</p> <p>灘大石川店 ココナツ商事株式会社 大阪府堺市西区鳳東町4-401-1 電話番号:078-805-2411 ※担当部署:0983824</p> <p>財布、手帳等にはさんで保管 場合は、印刷面を内側に折り保 管をお願いします。</p> <p>但し、上記、正に領収いたしました</p>	<p>共通案分率 <b>50%</b> 25%</p> <p>それ以外の案分 案分の説明 全て政務活動に係る ものであるため、 100%充当とする。</p> <p>案分率</p> <p style="font-size: 2em; text-align: center;">1,635 × 50% 817</p>
		<p>消費税 (10%対象) 148円を含まず (8%対象) 1,635円 (非課税対象) 0円 (10%対象)消費税込 148円 (8%対象)消費税 0円</p> <p>合計 ¥1,635-</p> <p>クレジットカード VISA 1,635円</p> <p>UJ-No. 2022年08月24日(木) 発行 (0052)012-47970-01030</p>
<p>切り離し時は、返品、交換を お受けできません。</p> <p>お買上明細 #014 JAN4548927013872 A4 高白色コピー用紙500 @327 × 5 1,635内</p>		
小計金額		¥1,635

本領収書は、県議会議員  
北浜みどり宛のものである

(添付様式2)

領収書等添付様式【共通】

(令和4年8月分)  
(会派名 自民党兵庫)  
(議員名 北浜 みどり)

欄 番 号	使 途 項 目					
27	調査研究費・研修費・会費・広報広聴費・英語検定等活動費・資料作成費・資料購入費・事務所費・事務費・人件費					
		<table border="1"><tr><td data-bbox="1157 392 1316 481">共通案分率</td><td data-bbox="1316 392 1444 481">50% 25%</td></tr><tr><td data-bbox="1157 481 1444 1030" rowspan="2">それ以外の案分 案分の説明 全て政務活動に係るものであるため、 100%充当とする。</td><td data-bbox="1109 660 1157 761" rowspan="2">案分率</td></tr><tr><td></td></tr></table>	共通案分率	50% 25%	それ以外の案分 案分の説明 全て政務活動に係るものであるため、 100%充当とする。	案分率
共通案分率	50% 25%					
それ以外の案分 案分の説明 全て政務活動に係るものであるため、 100%充当とする。	案分率					
	<p>04-08-25 電話   *11,616   KDDIリョウキョウ  </p> <p>本領収書は、県議会議員 北浜みどり宛のものである</p> $\begin{array}{r} 11,616 \\ \triangle 2,189 \\ \hline 9,427 \\ \times \quad 50\% \\ \hline 4,713 \end{array}$					

ご請求コード 0404496047 総合計 11,616円 ご利用年月 2022年 7月

ご利用項目	金額(円)	内訳(円)	備考
<b>●au電話料金</b>			<b>●合計</b> 8,609円
ご利用番号	3,886		お客様コード 36555344
<7月ご利用内訳>	3,886		ご利用月数は2022年 8月で 7年 1ヶ月目です。
▼プラン利用料	3,150		
LTEフラットforTab ds(L)		6,700	
2年契約		-1,000	
スマホセット割		-2,850	
LTE NET		300	
▼オプション使用料	380		
故障紛失サポート		380	
▼ユニバーサルサービス料	2		
▼電話リレーサービス料	1		
▼消費税等(10%)	353		10%消費税の課税対象額 3,533円
<hr/>			
ご利用番号	4,723		お客様コード 31612784
<7月ご利用内訳>	4,723		ご利用月数は2022年 8月で11年 1ヶ月目です。
▼プラン利用料	3,280		
ピタット4G LTE+通話定額ライト2		1,950	
ピタットプラン 4G LTE(データ)		1,700	
2年契約N		-170	
LTE NET		300	
家族割プラス/auスマートバリュー		-500	
▼オプション使用料	630		カウント対象回線数 2台
故障紛失サポート		630	
▼通話料/ピタット 4G+通話定額ライト2	381		
通話料		4,320	
SMS(Cメール)送信料		201	
通話定額ライト2 割引額		-4,120	
au自宅割		-20	au→自宅割により対象通話を割引します。
▼ユニバーサルサービス料	2		
▼電話リレーサービス料	1		
▼消費税等(10%)	429		10%消費税の課税対象額 4,294円
<hr/>			
<b>●au機器代金</b>			<b>●合計</b> 598円
ご利用番号	598		
▼購入機器代金	598		
分割支払金			598 * 24回(延長時47回)払い23回目。残額 8,880円
			8月までにお手続きがない場合、分割支払は自動で延長されます
			買い替え時に旧機種返却で、かえトクプログラムがご利用可能です
<hr/>			
<b>●auかんたん決済利用料</b>			<b>●合計</b> 2,189円
ご利用番号	2,189		

ご利用項目	金額(円)	内訳(円)	備考
auかんたん決済利用料	2,189		
		409 *	
		1,780 *	
<hr/>			
<b>●紙請求書発行手数料</b>			<b>●合計</b> 220円
紙請求書発行手数料	200		
▼消費税等(10%)	20		10%消費税の課税対象額 200円

**口座振替のご案内** (2022年 8月 ご請求分)

INVOICE FOR SERVICES

口座振替日 DATE FOR TRANSFER 2022年 8月25日

口座振替額 TOTAL AMOUNT DUE [ ] 円

金融機関名 FINANCIAL INSTITUTION [ ]

支店名 BRANCH [ ]

口座番号 ACCOUNT NUMBER [ ]

お支払期限を過ぎますと約款に定めた延滞利息をいただく場合がございます。

**料金領収証 RECEIPT FOR SERVICES**

2022年 7月ご請求分 (6月利用分)

ご請求先氏名 北濱 みどり 様

下記ご利用料金を 7月 25日口座振替により領収いたしました。

KDDI株式会社 印刷済 宛先住所 〒163-8003 東京都新宿区西新宿 2丁目2番10号 KDDIビル

ご請求コード CUSTOMER CODE 0404496047

領収金額 AMOUNT RECEIVED [ ] 円

うち消費税等 TAX [ ] 円

金融機関名 FINANCIAL INSTITUTION [ ]

支店名 BRANCH [ ]

口座番号 ACCOUNT NUMBER [ ]

**お知らせ INFORMATION**

●通信サービスご契約のお客さまへのご案内

- ユニバーサルサービス料は、日本全国における加入電話・公衆電話等の提供確保のため、NTT東・西日本に支払われるものです。
- 電話リレーサービス料は、聴覚や発話に障がいのある方との意思疎通を手話等で仲介するサービス提供のため、日本財団電話リレーサービスに支払われるものです。

●2022年7月の通信障害に関するお詫び

7月2日より長時間にわたり弊社の通信サービスをご利用のお客さまに、多大なご不便とご迷惑をお掛けしましたことを深くお詫び申し上げます。今回このような事象を発生させたことを重く受け止めております。再発防止策の徹底を図り、サービスの安定的な運用に向けて、取り組んでまいります。

(添付様式 2)

領 収 書 等 添 付 様 式 【 共 通 】

(令和4年 8 月分)  
(会派名 自民党 兵庫)  
(議員名 北浜 みどり)

整理 番号	使 途 項 目	
	調査研究費・研修費・会費費・広報広聴費・要請陳情等活動費・資料作成費・資料購入費・事務所費・事務費・人件費	
28	<h1>EneJet</h1> <p>納品書(領収書)          神戸スタンダード石油株式会社          神戸住吉SS          神戸市東灘区住吉南町3-2-5          TEL:078-851-3197          2022/08/25(木)16:45</p> <p>EneKey 様          〒110-0000 東京都千代田区千代田          売上 住吉(OMC) レギュラー          020020 23.72L 9157.0 L-3 N-7 ¥3724          割引適用(017/42)          2円/1個 割引 済み</p> <p>小計 ¥3,724          (10%対象) ¥3,724          内消費税 ¥339  <b>合計 ¥3,724</b>          承認No. 0531480          支払方法 一括          事前4-79 OK</p>	共通案分率 <b>50%</b> 25% それ以外の案分 案分の説明 全て政務活動に係る ものであるため、 100%充当とする。
		案分率 本領収書は、県議会議員 北浜みどり宛のものである
		3724 X 50% <hr/> 1862

(添付様式2)

領収書等添付様式【共通】

(令和4年8月分)  
(会派名 自民党兵庫)  
(議員名 北浜 みどり)

整理 番号	使 途 項 目	
	調査研究費・研修費・会議費・広報誌聴費・要請陳情等活動費・資料作成費・資料購入費・事務所費・事務費・人件費	
29	領収書 様	共通案分率 50% 25%
		それ以外の案分 案分の説明 全て政務活動に係る ものであるため、 100%充当とする。
	<p>[販売]</p> <p>美術の世界4集・84・切手 840円 1枚 ¥840</p> <p>トイ・ストーリー・84・切手 840円 1枚 ¥840</p> <p>-----</p> <p>小 計 ¥1,680</p> <p>課税計(10%) ¥0 (内消費税等 ¥0) 非課税計 ¥1,680</p> <p>△計 ¥1,680</p> <p>お預り金額 ¥5,680</p> <p>おつり ¥4,000</p> <p>-----</p> <p>〒100-8792 日本郵便株式会社 東京都千代田区大手町2-3-1 取扱日時：2022年 8月29日 12:44 発行No. 220829J3937 端N96箱01 連絡先：神戸鶴甲郵便局 TEL:078-821-9992</p>	<p>案分率</p> <p>本領収書は、県議会議員 北浜みどり宛のものである</p> <p>1,680 X 50% ----- 840</p>
		切手受払簿に 8-19 に添付



領収書等添付様式【共通】

(令和4年8月分)  
 (会派名 自民党 兵庫)  
 (議員名 北浜 みどり)

整理 番号	使 途 項 目																																																																																	
		調査研究費・研修費・会費費・広報広聴費・要請陳情等活動費・資料作成費・資料購入費・事務所費 <b>事務費</b> 人件費																																																																																
		<table border="1"> <tr> <td>共通業分率</td> <td>50%</td> </tr> <tr> <td></td> <td>25%</td> </tr> <tr> <td>それ以外の業分</td> <td></td> </tr> <tr> <td>業分の説明</td> <td>                     全て<b>事務活動</b>に係るものであるため、100%充当とする。                 </td> </tr> </table>	共通業分率	50%		25%	それ以外の業分		業分の説明	全て <b>事務活動</b> に係るものであるため、100%充当とする。																																																																								
共通業分率	50%																																																																																	
	25%																																																																																	
それ以外の業分																																																																																		
業分の説明	全て <b>事務活動</b> に係るものであるため、100%充当とする。																																																																																	
		案分率																																																																																
30	<p><b>J:COM</b></p> <p>平素は、弊社サービスをご利用いただき誠にありがとうございます。                  以下の金額をご指定のクレジットカード会社より請求させていただきます。</p> <table border="1"> <tr> <td>お客様名 CUSTOMER'S NAME</td> <td>北浜 みどり 様</td> </tr> <tr> <td>ご請求月 MONTH OF ISSUE</td> <td>2022年 7月</td> </tr> <tr> <td>ご請求金額 TOTAL AMOUNT DUE</td> <td>7,713円</td> </tr> <tr> <td>振替日 WITHDRAW DATE</td> <td>ご利用クレジットカード会社の規約に基づく振替日</td> </tr> </table> <p>次月より請求金額に変更がない場合は、本状の発行を省略いたします。                  ※請求書発行を有料でお申し込みの方は除きます。</p> <p>■お問い合わせ先 0120-999-000 (フリーコール)                  ■受付時間 9:00~18:00 (年中無休)                  ■「J:COM電力」オール電化向けメニュー (グリーンメニュー含む) の料金を2022年8月検針分より変更いたします。※詳細は弊社ホームページ「J:COMからのお知らせ」欄をご確認ください。</p> <p>株式会社ジェイコムウエスト                  〒540-0012                  大阪市中央区谷町2-3-12                  マルイト谷町ビル</p>	お客様名 CUSTOMER'S NAME	北浜 みどり 様	ご請求月 MONTH OF ISSUE	2022年 7月	ご請求金額 TOTAL AMOUNT DUE	7,713円	振替日 WITHDRAW DATE	ご利用クレジットカード会社の規約に基づく振替日	<p><b>ご利用料金の内訳</b></p> <table border="1"> <thead> <tr> <th>ご利用内容 SERVICES</th> <th>料金(円) CHARGES</th> <th>2022年 7月 10日 発行 ご利用期間等 PERIOD OF USE</th> </tr> </thead> <tbody> <tr> <td>◇◇ 2022年 7月 ◇◇</td> <td></td> <td></td> </tr> <tr> <td>【バック料金】</td> <td></td> <td></td> </tr> <tr> <td>NETパック</td> <td>4,680</td> <td>7/1~7/31</td> </tr> <tr> <td>120Mコース</td> <td></td> <td></td> </tr> <tr> <td>PHONE プラス</td> <td></td> <td>078-801-7102</td> </tr> <tr> <td>【インターネット】</td> <td></td> <td></td> </tr> <tr> <td>Wi-Fi利用料</td> <td>0</td> <td>7/1~7/31</td> </tr> <tr> <td>【固定電話】</td> <td></td> <td></td> </tr> <tr> <td>078-801-7102</td> <td></td> <td></td> </tr> <tr> <td>発信番号表示</td> <td>400</td> <td>7/1~7/31</td> </tr> <tr> <td>ユニバーサルサービス料</td> <td>2</td> <td>7/1~7/31</td> </tr> <tr> <td>電話リレーサービス料</td> <td>1</td> <td>7/1~7/31</td> </tr> <tr> <td>通話料金 (国内)</td> <td>514</td> <td>6月ご利用分</td> </tr> <tr> <td>まとめトーク割引</td> <td>-170</td> <td>6月ご利用分</td> </tr> <tr> <td>078-801-7789</td> <td></td> <td></td> </tr> <tr> <td>PHONE プラス 追加回線</td> <td>1,330</td> <td>7/1~7/31</td> </tr> <tr> <td>ユニバーサルサービス料</td> <td>2</td> <td>7/1~7/31</td> </tr> <tr> <td>電話リレーサービス料</td> <td>1</td> <td>7/1~7/31</td> </tr> <tr> <td>通話料金 (国内)</td> <td>103</td> <td>6月ご利用分</td> </tr> <tr> <td>【工事費・手数料】</td> <td></td> <td></td> </tr> <tr> <td>請求書発行手数料</td> <td>150</td> <td></td> </tr> <tr> <td>消費税等 (消費税率10%)</td> <td>700</td> <td>税額1円未満、税込除く</td> </tr> <tr> <td>合計</td> <td>7,713</td> <td></td> </tr> </tbody> </table> <p>■電話をご利用の皆さまへ                  ユニバーサルサービス料は、日本全国における加入電話・公衆電話等の提供確保のため、ご負担いただく料金です。                  ■初回のご請求はサービス開始月の日割り分とその翌月の1か月分の合算となります。                  ※お手続きの時期により、サービス開始月翌々月までを合算したご請求となる場合があります。                  ■月途中で契約内容を変更した場合は、翌月のご請求にて精算となります。</p> <p>■Webサイトにて、口座振替へのご変更のほか、クレジットカード支払いのご変更ができます。  <a href="https://www2.myjcom.jp/join/">https://www2.myjcom.jp/join/</a></p>	ご利用内容 SERVICES	料金(円) CHARGES	2022年 7月 10日 発行 ご利用期間等 PERIOD OF USE	◇◇ 2022年 7月 ◇◇			【バック料金】			NETパック	4,680	7/1~7/31	120Mコース			PHONE プラス		078-801-7102	【インターネット】			Wi-Fi利用料	0	7/1~7/31	【固定電話】			078-801-7102			発信番号表示	400	7/1~7/31	ユニバーサルサービス料	2	7/1~7/31	電話リレーサービス料	1	7/1~7/31	通話料金 (国内)	514	6月ご利用分	まとめトーク割引	-170	6月ご利用分	078-801-7789			PHONE プラス 追加回線	1,330	7/1~7/31	ユニバーサルサービス料	2	7/1~7/31	電話リレーサービス料	1	7/1~7/31	通話料金 (国内)	103	6月ご利用分	【工事費・手数料】			請求書発行手数料	150		消費税等 (消費税率10%)	700	税額1円未満、税込除く	合計	7,713	
お客様名 CUSTOMER'S NAME	北浜 みどり 様																																																																																	
ご請求月 MONTH OF ISSUE	2022年 7月																																																																																	
ご請求金額 TOTAL AMOUNT DUE	7,713円																																																																																	
振替日 WITHDRAW DATE	ご利用クレジットカード会社の規約に基づく振替日																																																																																	
ご利用内容 SERVICES	料金(円) CHARGES	2022年 7月 10日 発行 ご利用期間等 PERIOD OF USE																																																																																
◇◇ 2022年 7月 ◇◇																																																																																		
【バック料金】																																																																																		
NETパック	4,680	7/1~7/31																																																																																
120Mコース																																																																																		
PHONE プラス		078-801-7102																																																																																
【インターネット】																																																																																		
Wi-Fi利用料	0	7/1~7/31																																																																																
【固定電話】																																																																																		
078-801-7102																																																																																		
発信番号表示	400	7/1~7/31																																																																																
ユニバーサルサービス料	2	7/1~7/31																																																																																
電話リレーサービス料	1	7/1~7/31																																																																																
通話料金 (国内)	514	6月ご利用分																																																																																
まとめトーク割引	-170	6月ご利用分																																																																																
078-801-7789																																																																																		
PHONE プラス 追加回線	1,330	7/1~7/31																																																																																
ユニバーサルサービス料	2	7/1~7/31																																																																																
電話リレーサービス料	1	7/1~7/31																																																																																
通話料金 (国内)	103	6月ご利用分																																																																																
【工事費・手数料】																																																																																		
請求書発行手数料	150																																																																																	
消費税等 (消費税率10%)	700	税額1円未満、税込除く																																																																																
合計	7,713																																																																																	
		<p>7,713                  x 50%                  -----                  3,856</p>																																																																																



(添付様式2)

領収書等添付様式【共通】

(令和4年8月分)  
(会派名 自民党兵庫)  
(議員名 北浜 みどり)

整理番号	使 途 項 目																																												
	調査研究費・研修費・会議費・広報広聴費・要請陳情等活動費・資料作成費・資料購入費・事務所費・事務費・人件費																																												
3/	<div style="border: 1px solid black; padding: 5px;"> <p style="text-align: center;"><b>ご利用明細</b></p> <p>毎度ご利用いただきありがとうございます。 お取引の内容は下記のとおりでございます。 どうぞご確認ください。</p> <table border="1" style="width: 100%; border-collapse: collapse;"> <tr> <td>お取引内容</td> <td>お取引店</td> <td>口座番号</td> </tr> <tr> <td>お振込</td> <td>012</td> <td></td> </tr> <tr> <td>お取扱日</td> <td>04-08-29</td> <td>お取扱番号</td> </tr> <tr> <td></td> <td>0192</td> <td></td> </tr> <tr> <td>銀行番号(カード店番)</td> <td></td> <td>口座番号</td> </tr> <tr> <td></td> <td></td> <td></td> </tr> <tr> <td>万円券</td> <td>五千円券</td> <td>二千円券</td> </tr> <tr> <td>***</td> <td>***</td> <td>***</td> </tr> <tr> <td>千円券</td> <td colspan="2">硬貨(円)</td> </tr> <tr> <td>***</td> <td colspan="2">*****</td> </tr> <tr> <td>手数料</td> <td>ご説明コード</td> <td>お取引金額</td> </tr> <tr> <td>***</td> <td></td> <td>¥8,250</td> </tr> <tr> <td>振込手数料</td> <td>お取引後残高</td> <td></td> </tr> <tr> <td>¥440</td> <td></td> <td>*, ***, ***</td> </tr> </table> <p>お振込先 [ ]</p> <p>お受取人 カ) ヒヨウコ ジャーナル社 様</p> <p>ご依頼人 キタハマ ミドリ様 (TEL) 078-801-7102</p> <p>&lt;裏面もごらんください&gt;</p> <p> みなと銀行 <span style="float: right;">ご利用時刻 12:02</span></p> </div>		お取引内容	お取引店	口座番号	お振込	012		お取扱日	04-08-29	お取扱番号		0192		銀行番号(カード店番)		口座番号				万円券	五千円券	二千円券	***	***	***	千円券	硬貨(円)		***	*****		手数料	ご説明コード	お取引金額	***		¥8,250	振込手数料	お取引後残高		¥440		*, ***, ***	<p>共通案分率: 50%</p> <p>25%</p> <p>それ以外の案分</p> <p>案分の説明</p> <p>全て政務活動に係るものであるため、100%充当とする。</p> <p style="writing-mode: vertical-rl; text-orientation: upright;">案分率</p>
	お取引内容	お取引店	口座番号																																										
お振込	012																																												
お取扱日	04-08-29	お取扱番号																																											
	0192																																												
銀行番号(カード店番)		口座番号																																											
万円券	五千円券	二千円券																																											
***	***	***																																											
千円券	硬貨(円)																																												
***	*****																																												
手数料	ご説明コード	お取引金額																																											
***		¥8,250																																											
振込手数料	お取引後残高																																												
¥440		*, ***, ***																																											
		<p>8,250</p> <p>+ 440 (振込手数料)</p> <hr/> <p>8,690</p>																																											

請 求 書

2022年8月22日

兵庫県議会議員 北浜みどり様

株式会社兵庫 代表取締役 富村

〒650-0011 神戸市中央区 手通4丁目 6-13

ファイナンス 手通4丁目

TEL078-333-7560 FAX078-333-7563

商品名	数量	単位	単価	金額	消費税額
令和4年度版 兵庫県政便覧	1	冊	7,500	7,500	750
合計			税抜 7,500	税額 750	総額 ¥8,250

お振込先: [ ]

名 義: ㈱兵庫ジャーナル社

(添付様式2)

領収書等添付様式【共通】

(令和4年8月分)  
(会派名 自民党兵庫)  
(議員名 北浜 みどり)

整理番号	使 途 項 目							
32	調査研究費・研修費・会議費・広報広聴費・要請陳情等活動費・資料作成費・資料購入費・事務所費・事務費・人件費	<table border="1"><tr><td data-bbox="1141 380 1316 459">共通案分率</td><td data-bbox="1316 380 1449 459">50%</td></tr><tr><td data-bbox="1141 459 1316 515"></td><td data-bbox="1316 459 1449 515">25%</td></tr><tr><td colspan="2" data-bbox="1141 515 1449 1008">それ以外の案分 案分の説明 全て政務活動に係るものであるため、100%充当とする。</td></tr></table> <p data-bbox="1101 649 1141 739">案分率</p>	共通案分率	50%		25%	それ以外の案分 案分の説明 全て政務活動に係るものであるため、100%充当とする。	
共通案分率	50%							
	25%							
それ以外の案分 案分の説明 全て政務活動に係るものであるため、100%充当とする。								
<p>〒 / 御影塚町 発行 パーク24株式会社 大阪支店</p>								
<p>《 領 収 書 》 [ NO. 6 ] 22年08月30日16:22 -- 08月30日17:32 駐車料金 ￥660円</p> <p>現金 ￥660円 釣銭 ￥0円 NO.089680</p> <p>本領収書は、県議会議員 北浜みどり宛のものである</p>								

(添付様式7)

# 活動報告書

※ 政務活動費の透明性確保の観点から可能な限り具体的に記載すること

議員名	北浜 みどり
-----	--------

活動名	「視察・調査活動」、「要請陳情活動」、「県政報告会・要望会等会議の開催」、「研修会への参加」、「意見交換会への参加」、「業務の委託」、「広報紙・誌の発行」			
活動概要	活動実施年月日	令和 4 年 8 月 30 日 (火)		
	時間・場所	面談者	内 容	
	16:25~ 17:30			
	神戸市灘区	■■■■ 氏	高令者政策において就労の重要性に ついて意見交換	
経費	項 目	政活費充当金額	領収書NO	内 容
	駐車場	660	32	10-724 (100%)
	給与	12620	33	■■■■ 氏 (50%)
	購読料	1,887	)34	公明新聞 ) (100%)
	"	4,300		毎日新聞 ) (100%)
合 計	19,467			
備 考	*添付書類:			

\*この様式は、「視察・調査活動」、「要請陳情活動」、「県政報告会・要望会等会議の開催」、「研修会への参加」、「意見交換会への参加」、「業務の委託」、「広報紙・誌の発行」等を行った場合等、政務活動費を使用した全ての活動について作成する。  
 \*「活動概要」欄には、例えば①活動実施年月日、②場所、③行程、④目的、⑤相手方、⑥参加者、⑦結果・成果⑧広報誌発行部数・配付方法等、具体内容を詳細に記載する。

領収書等添付様式【共通】

(令和4年8月分)  
(会派名 自民党 兵庫)  
(議員名 北浜 みどり)

整理番号	使途項目
33	<p>調査研究費・研修費・会費・広報広聴費・要請陳情等活動費・資料作成費・資料購入費・事務所費・事務費・人件費</p> <p>R4. 8月分</p> <p>代.</p> <p>25,240 × 50% = 12,620 -</p> <p>(添付様式9参照)</p>
案分率	共通案分率 50% 25%
	それ以外の案分 案分の説明 全て政務活動に係るものであるため、100%充当とする。

(添付様式9)

政務活動補助業務 勤務実績表・領収書							
8 月分		氏名		[Redacted]			
日	曜日	定時勤務			備考(時間外勤務等)		
		開始時刻	終了時刻	休憩等控除時間	勤務時間数	開始時間	終了時刻
1							
2							
3	水	9:00	12:00		3		
4	木						
5	金	13:00	17:00		4		
6							
7							
8							
9	火						
10							
11	木						
12	金						
13							
14							
15							
16	火						
17							
18	木	9:00	12:00		3		
19	金						
20							
21							
22							
23	火	9:00	12:00		3		
24							
25	木	9:00	12:00		3		
26	金	13:00	17:00		4		
27							
28							
29							
30	火	9:00	12:00		3		
31							
計					(A) 23		

上記のとおり勤務したことを証明します。 議員名 北沢 和也 (印)

【総支給額の計算】  
 ① 時給の場合 (A) 23 時間 分] × 単価 [600 円] = 23,000 円(B)  
 ①' 月額の場合 支給額 = 円(B)  
 ② 時間外勤務手当等 交通費 320 × 7日 支給額 = 2,240 円(C)  
 ③ 総支給額 (B) + (C) = 25,240 円(D)

【実支給額(総支給額 - 諸控除額)の計算】  
 (D) - [ 円 ] (所得税・住民税、保険料本人負担額) = 25,240 円(E)

左記金額を確かに領収致しました。  
 24年8月30日

金 25,240 円(E)

住所 [Redacted]  
 氏名 [Redacted]

【政務活動費充当額の計算】  
 ○ 給与 総支給額(D) [25,240 円] × 案分率 [50%] = 12,620 円(F)  
 ○ 保険料等雇用主負担額 総額 [ 円 ] × 案分率 [ % ] = 円(G)  
 ○ 政務活動費充当額の計 (F) + (G) = 12,620 円

(添付様式2)

領収書等添付様式【共通】

(令和4年8月分)  
(会派名 自民党兵庫)  
(議員名 北浜 みどり)

整理番号	使 途 項 目										
	調査研究費・研修費・会議費・広報広聴費・要請陳情等活動費・資料作成費・資料購入費・事務所費・事務費・人件費										
34	新聞購読料 領 収 証		共通案分率 50%								
	北浜 みどり 様		25%								
ご購読ありがとうございます。 下記金額を正に領収いたしました。		領収日 月 日	それ以外の案分 案分の説明 全て政務活動に係るものであるため、 100%充当とする。								
2022年8月分 領収金額 ¥1,887											
案分率											
品 名 定価(税込) 部 数 金 額											
<table border="1"> <tr> <td>品 名</td> <td>定価(税込)</td> <td>部 数</td> <td>金 額</td> </tr> <tr> <td> </td> <td> </td> <td> </td> <td> </td> </tr> </table>				品 名	定価(税込)	部 数	金 額				
品 名	定価(税込)	部 数	金 額								
その他購読料等 領 収 証											
品 名 定価(税込) 部 数 金 額											
<table border="1"> <tr> <td>品 名</td> <td>定価(税込)</td> <td>部 数</td> <td>金 額</td> </tr> <tr> <td>公明新聞※</td> <td>1,887</td> <td>1</td> <td>1,887</td> </tr> </table>				品 名	定価(税込)	部 数	金 額	公明新聞※	1,887	1	1,887
品 名	定価(税込)	部 数	金 額								
公明新聞※	1,887	1	1,887								
※は軽減税率対象品目です。 (10%対象 0) (8%対象 1,887)											
販売店住所 TEL		[Redacted]									
お申込No. 28159-15711(923)		[Redacted]									
全て 8/30 精算											
店 舗 聖 教 区 販 売 所											

読者	03-005-0004-000	No.	036	領 収 証	2022年 8 月 度
岸地通2-4-13マイスター灘					
北浜 みどり 事務所 様					
銘 柄	部 数	金 額	領 収 金 額		
毎 日 新 聞 ※	1	4,300	4,300 円		
上記金額正に領収いたしました。					
※は軽減税率対象であることを示します。 8%対象 4,300 円 内消費税 318 円					
毎日新聞 神戸まや販売所					
神戸市灘区岸地通2-4-17					
TEL: 078-861-2378 FAX: 078-861-2389					

毎度ご愛読ありがとうございます。  
各種金融機関での自動引落もご利用になれます。



(添付様式 2)

領収書等添付様式【共通】

(令和4年8月分)  
(会派名 自民党兵庫)  
(議員名 北浜 みどり)

整理 番号	使 途 項 目																											
	調査研究費・研修費・会議費・広報広聴費・要請陳情等活動費・資料作成費・資料購入費・事務所費・事務費・人件費																											
35	<table border="1"> <tr> <td>共通案分率</td> <td>50%</td> </tr> <tr> <td></td> <td>25%</td> </tr> <tr> <td>それ以外の案分</td> <td></td> </tr> <tr> <td>案分の説明</td> <td>全て政務活動に係るものであるため、100%充当とする。</td> </tr> </table>		共通案分率	50%		25%	それ以外の案分		案分の説明	全て政務活動に係るものであるため、100%充当とする。																		
	共通案分率	50%																										
	25%																											
それ以外の案分																												
案分の説明	全て政務活動に係るものであるため、100%充当とする。																											
<p>水道料金 納入通知書兼領収書 下水道使用料</p> <p>発行日 令和4年8月15日</p> <table border="1"> <tr> <td>お客様番号</td> <td>1:268:02:290:(102)</td> </tr> <tr> <td>請求番号</td> <td>34:2:02071991:3</td> </tr> <tr> <td>年度</td> <td>04</td> </tr> <tr> <td>期分</td> <td>E3</td> </tr> <tr> <td>口径</td> <td>20</td> </tr> <tr> <td>用途</td> <td>業務用</td> </tr> <tr> <td>戸数</td> <td>1</td> </tr> <tr> <td>水栓番号</td> <td>N90755</td> </tr> <tr> <td>ご使用期間</td> <td>4年5月24日～4年7月22日</td> </tr> <tr> <td>ご使用水量</td> <td>3m<sup>3</sup> うち消費税相当額</td> </tr> <tr> <td>水道料金</td> <td>1,936円 176円</td> </tr> <tr> <td>下水道使用料</td> <td>1,100円 100円</td> </tr> <tr> <td>合計金額</td> <td>3,036円 276円</td> </tr> </table> <p>水道ご使用場所 灘区岸地通2丁目 4-13 マイスター灘 1F</p> <p>お客様名 北浜 みどり 事務所 様</p> <p>納期限 令和4年8月29日 上記金額を納期限までにお支払いください。 領収書は、5年間大切に保管してください。</p> <div style="text-align: right;"> <p>1,518</p> </div>		お客様番号	1:268:02:290:(102)	請求番号	34:2:02071991:3	年度	04	期分	E3	口径	20	用途	業務用	戸数	1	水栓番号	N90755	ご使用期間	4年5月24日～4年7月22日	ご使用水量	3m <sup>3</sup> うち消費税相当額	水道料金	1,936円 176円	下水道使用料	1,100円 100円	合計金額	3,036円 276円	案分率
お客様番号	1:268:02:290:(102)																											
請求番号	34:2:02071991:3																											
年度	04																											
期分	E3																											
口径	20																											
用途	業務用																											
戸数	1																											
水栓番号	N90755																											
ご使用期間	4年5月24日～4年7月22日																											
ご使用水量	3m <sup>3</sup> うち消費税相当額																											
水道料金	1,936円 176円																											
下水道使用料	1,100円 100円																											
合計金額	3,036円 276円																											
<p>神戸市水道事業管理者 (お客様控)</p> <p>神戸市水道事業管理者印</p>																												

(添付様式2)

領収書等添付様式【共通】

(令和4年8月分)  
(会派名 自民党兵庫)  
(議員名 北浜 みどり)

費目 番号	使 途 項 目				
36	<p data-bbox="247 347 1428 380">調査研究費・研修費・会議費・広報広聴費・要請陳情等活動費・資料作成費・資料購入費・事務所費・事務費・人件費</p> <table border="1" data-bbox="1141 380 1428 1019"><tr><td data-bbox="1141 380 1300 470">共通案分率</td><td data-bbox="1300 380 1428 470">50% 25%</td></tr><tr><td data-bbox="1141 470 1300 1019">それ以外の案分 案分の説明</td><td data-bbox="1300 470 1428 1019">全て政務活動に係るものであるため、100%充当とする。</td></tr></table> <p data-bbox="638 929 933 1008">本領収書は、県議会議員 北浜みどり宛のものである</p> <p data-bbox="367 1120 949 1164">22--8-311リックス シットウA 48,180</p> <p data-bbox="774 1366 1220 1657"><math display="block">\begin{array}{r} 48,180 \\ \times 50\% \\ \hline 24,090 \end{array}</math></p>	共通案分率	50% 25%	それ以外の案分 案分の説明	全て政務活動に係るものであるため、100%充当とする。
共通案分率	50% 25%				
それ以外の案分 案分の説明	全て政務活動に係るものであるため、100%充当とする。				

(添付様式 2)

領 収 書 等 添 付 様 式 【 共 通 】

(令和 4 年 9 月分)  
(会派名 自民党 兵庫)  
(議員名 北浜 みどり)

整理 番号	使 途 項 目	
	調査研究費・ <u>研修費</u> ・会議費・広報広聴費・要請陳情等活動費・資料作成費・資料購入費・事務所費・事務費・人件費	
/		共通案分率
		50%
		25%
		それ以外の案分
		案分の説明
		全て政務活動に係るものであるため、100%充当とする。
		案分率

領 収 証

様 No. \_\_\_\_\_

¥2,000

但兵庫文化区語学会  
入金日 4年6月22日

上記正に領収いたしました

収 入 印 紙	内訳
	税抜金額
	消費税額等 ( % )

兵庫・神戸

〒650-0022  
神戸市中央区元町通  
元町カルチャーセンター

本領収書は、県議会議員  
北浜みどり宛のものである

(添付様式7)

# 活動報告書

※政務活動費の透明性確保の観点から可能な限り具体的に記載すること

議員名	北浜 みどり
-----	--------

活動名	「視察・調査活動」、「要請陳情活動」、「県政報告会・要望会等会議の開催」、「研修会への参加」、「意見交換会への参加」、「業務の委託」、「広報紙・誌の発行」			
活動概要	活動実施年月日	令和 4 年 6 月 20 日 (月)		
	時間・場所	面談者	内容	
	18:30~ 20:30			
	神戸中央区	代 地	兵庫の文化と語る会」出席 に神戸在住の芸術家の方々と日頃の 活動状況とお伺いする。	
経費	項目	政活費充当金額	領収書NO	内容
	石井修会費	3,000	1	兵庫・神戸CSの会
	合計	3,000		
備考	*添付書類:			

\*この様式は、「視察・調査活動」、「要請陳情活動」、「県政報告会・要望会等会議の開催」、「研修会への参加」、「意見交換会への参加」、「業務の委託」、「広報紙・誌の発行」等を行った場合等、政務活動費を使用した全ての活動について作成する。  
 \*「活動概要」欄には、例えば①活動実施年月日、②場所、③行程、④目的、⑤相手方、⑥参加者、⑦結果・成果⑧広報誌発行部数・配付方法等、具体内容を詳細に記載する。

6/20 (月) 6/6 FAX (済)

兵庫県議会文化振興議員連盟会員 各位

兵庫・神戸CSの会  
会長 吉田泰巳

「兵庫の文化を語る会」のご案内

拝啓 時下 議員連盟の皆様には、ますますご健勝のこととお慶び申し上げます。

私達は兵庫・神戸の文化の高揚に努めることを目的とし活動しています。この度、下記要領により「兵庫の文化を語る会」を行うに当たり、議員活動で文化振興を図る皆様にご案内させて頂きました。ご存じのように、日本は鎌倉・室町に入り、律令制度から人々は抜け出し、身分そして貧富の差を問わず自由に交流が行われるようになり、京都の東山文化の誕生を見ました。日本は情報化時代と言われて久しくなりますが、情報は新しい機器によってもたらされるものではなく、人々の出会いによって伝えられるものです。今、伝統芸術と言われているものの多くは、鎌倉・室町の中世にその当時の人々の出会いによってもたらされたものです。この度の「兵庫の文化を語る会」は硬直化した兵庫の文化から、新しい兵庫の文化の誕生を目指して行うものです。

皆様には諸事ご多忙の折り、誠に恐縮ではございますが、是非ご出席賜りますようお願い致します。

敬具

記

と き 令和4年6月20日(月) 午後6時30分～

ところ ホテルオークラ神戸 平安の間

会 費 3,000円

(添付様式2)

領収書等添付様式【共通】

(令和4年9月分)

(会派名 自民党兵庫)

(議員名 北浜 みどり)

整理 番号	2	用途項目	調査研究費・研修費・会議費・広報広聴費・要請陳情等活動費・資料作成費	資料購入費	事務所費・事務費・人件費
		共通案分率	50%	25%	
		R4.9.1. 精算			
		それ以外の案分	案分の説明 全て政務活動に係るものであるため、100%充当とする。		
			案分率		

2022年06月分

領収証

No. 1- 1-0011-300

岸地通2-4-13

マイスター灘 1F

北浜 みどり様

銘 柄	部	金 額
神戸新聞セット※ 電子版NEXT	1 1	4,400 165
<b>合 計</b>		<b>¥ 4,565</b>
※は軽減税率対象品目		(内消費税等¥340)

お知らせ

クレジット払いがお得です  
新聞代でもポイントが貯まります。

毎度ご購入有難うございます。  
上記の通り領収致しました。

8%対象 ¥4,400 10%対象 ¥165  
(消費税 ¥325) (消費税 ¥15)

神戸新聞 西灘専売所

〒657-0832

神戸市灘区岸地通4-1-15

TEL: 078-801-0512

FAX: 078-801-8236



2022年08月分

領収証

No. 1- 1-0011-300

岸地通2-4-13

マイスター灘 1F

北浜 みどり様

銘 柄	部	金 額
神戸新聞セット※ 電子版NEXT	1 1	4,400 165
<b>合 計</b>		<b>¥ 4,565</b>
※は軽減税率対象品目		(内消費税等¥340)

お知らせ

クレジット払いがお得です  
新聞代でもポイントが貯まります。

毎度ご購入有難うございます。  
上記の通り領収致しました。

8%対象 ¥4,400 10%対象 ¥165  
(消費税 ¥325) (消費税 ¥15)

神戸新聞 西灘専売所

〒657-0832

神戸市灘区岸地通4-1-15

TEL: 078-801-0512

FAX: 078-801-8236



(添付様式2)

領収書等添付様式【共通】

(令和4年9月分)  
(会派名 自民党兵庫)  
(議員名 北浜 みどり)

整理番号	使途項目																																					
	調査研究費・研修費・会議費・広報広聴費・要請陳情等活動費・資料作成費・資料購入費・ <b>事務所費</b> ・事務費・人件費																																					
3	<table border="1"> <tr> <td colspan="2">電気料金振込受領証</td> </tr> <tr> <td>4年 8月分</td> <td>金額 60,644</td> </tr> <tr> <td>お振込人 北浜みどり事務所 様</td> <td>ご使用期間 7月7日から 8月4日まで</td> </tr> <tr> <td>お振込先 口座番号 06:412472.04.1311</td> <td>消費税等相当額(再掲) 549円</td> </tr> <tr> <td>契約種別 契約 kVA又はkW</td> <td>ご使用量 (kWh) 212</td> </tr> <tr> <td>31</td> <td>電気料金内訳 円</td> </tr> <tr> <td colspan="2">燃料費調整額(再掲) +474.94円</td> </tr> <tr> <td colspan="2">再エネ促進賦課金(再掲) 731円</td> </tr> <tr> <td colspan="2">延滞利息(再掲) 20円</td> </tr> <tr> <td colspan="2">ご使用場所 神戸市 灘区 岸地通 2丁目 4-13 マイスター灘1階</td> </tr> <tr> <td colspan="2"> <table border="1"> <tr> <td>受付局(金融機関)日附印</td> </tr> <tr> <td>検収② 088696 22.9.02 ローソン水産筋三丁目店</td> </tr> <tr> <td>取入印紙不票</td> </tr> </table> </td> </tr> <tr> <td colspan="2">神戸料金センター 0800-777-8810 ご連絡の際は番号をよくお確かめ下さい。</td> </tr> <tr> <td colspan="2">被振込人 関西電力株式会社 (金融機関→お客さま)</td> </tr> </table>		電気料金振込受領証		4年 8月分	金額 60,644	お振込人 北浜みどり事務所 様	ご使用期間 7月7日から 8月4日まで	お振込先 口座番号 06:412472.04.1311	消費税等相当額(再掲) 549円	契約種別 契約 kVA又はkW	ご使用量 (kWh) 212	31	電気料金内訳 円	燃料費調整額(再掲) +474.94円		再エネ促進賦課金(再掲) 731円		延滞利息(再掲) 20円		ご使用場所 神戸市 灘区 岸地通 2丁目 4-13 マイスター灘1階		<table border="1"> <tr> <td>受付局(金融機関)日附印</td> </tr> <tr> <td>検収② 088696 22.9.02 ローソン水産筋三丁目店</td> </tr> <tr> <td>取入印紙不票</td> </tr> </table>		受付局(金融機関)日附印	検収② 088696 22.9.02 ローソン水産筋三丁目店	取入印紙不票	神戸料金センター 0800-777-8810 ご連絡の際は番号をよくお確かめ下さい。		被振込人 関西電力株式会社 (金融機関→お客さま)		<table border="1"> <tr> <td>共通案分率</td> <td>50%</td> </tr> <tr> <td>それ以外の案分</td> <td>25%</td> </tr> <tr> <td>案分の説明</td> <td>全て政務活動に係るものであるため、100%充当とする。</td> </tr> </table>	共通案分率	50%	それ以外の案分	25%	案分の説明	全て政務活動に係るものであるため、100%充当とする。
	電気料金振込受領証																																					
4年 8月分	金額 60,644																																					
お振込人 北浜みどり事務所 様	ご使用期間 7月7日から 8月4日まで																																					
お振込先 口座番号 06:412472.04.1311	消費税等相当額(再掲) 549円																																					
契約種別 契約 kVA又はkW	ご使用量 (kWh) 212																																					
31	電気料金内訳 円																																					
燃料費調整額(再掲) +474.94円																																						
再エネ促進賦課金(再掲) 731円																																						
延滞利息(再掲) 20円																																						
ご使用場所 神戸市 灘区 岸地通 2丁目 4-13 マイスター灘1階																																						
<table border="1"> <tr> <td>受付局(金融機関)日附印</td> </tr> <tr> <td>検収② 088696 22.9.02 ローソン水産筋三丁目店</td> </tr> <tr> <td>取入印紙不票</td> </tr> </table>		受付局(金融機関)日附印	検収② 088696 22.9.02 ローソン水産筋三丁目店	取入印紙不票																																		
受付局(金融機関)日附印																																						
検収② 088696 22.9.02 ローソン水産筋三丁目店																																						
取入印紙不票																																						
神戸料金センター 0800-777-8810 ご連絡の際は番号をよくお確かめ下さい。																																						
被振込人 関西電力株式会社 (金融機関→お客さま)																																						
共通案分率	50%																																					
それ以外の案分	25%																																					
案分の説明	全て政務活動に係るものであるため、100%充当とする。																																					
$6044 \times 50\% = 3022$		案分率																																				

大阪ガス 振込依頼票 兼 領収証

北浜みどり 事務所 様

← そのうちよ銀行でお支払いの場合は左側の取らないでお出しください

2022年 8月分
金額 1,073円
支払期限日 9月26日
取扱可能日 10月6日まで

上記お支払い期限日を過ぎてお支払いいただいた場合は、その経過日数に応じて1日あたり0.0274%の率で算定した延滞利息をお支払いいただきます。

上記取扱可能日を過ぎますとコンビニエンスストア・スマートフォンアプリでの払込はできなくなります。

1,073  
× 50%  
536

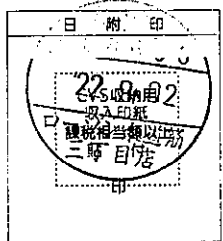

大阪ガス株式会社

(お客さま控)

大阪ガスご使用量のお知らせ

ご使用番号 43-09-362-04-1300  
ガス供給地点特定番号 00212900048429002

北浜みどり 事務所 様

2022年 8月	ご使用期間(日数) 7月23日~ 8月24日(33日間)
請求金額	1,073円
ガス料金	759円
内 (内ガス料金分消費税)	69円)
・基本料金	759円00銭
・従量料金(①×②)	0円00銭
警報器・消火器リース(1件、税込)	314円

ご契約 一般

①ご使用量 1)-2) 0 m<sup>3</sup>

1) 今回メーター指示数 519  
2) 前回メーター指示数 519

前年同月ご使用量 0 m<sup>3</sup> (34日)  
前年同月比(30日換算) \*\*\*%

(添付様式2)

領収書等添付様式【共通】

(令和4年9月分)  
(会派名 自民党兵庫)  
(議員名 北浜 みどり)

整理 番号	使 途 項 目																							
	調査研究費・研修費・会議費・ <u>広報広聴費</u>	要請陳情等活動費・資料作成費・資料購入費・事務所費・事務費・人件費																						
4	<p>本領収書は県議会議員 北浜みどり宛のものである</p> <p>04-09-05 振替   *16,500   シャープファイナンス</p>	<table border="1"> <tr> <td>共通案分率</td> <td>50%</td> </tr> <tr> <td></td> <td>25%</td> </tr> </table> <p>それ以外の案分 案分の説明 全て政務活動に係るものであるため、100%充当とする。</p> <p>案分率 一律案分率 95% 充当</p>	共通案分率	50%		25%																		
		共通案分率	50%																					
	25%																							
<p>北浜みどり 様</p> <p>〒657-0832 兵庫県神戸市灘区岸地通2丁目4番地13号</p>	<p>御請求書</p> <table border="1"> <tr> <td>請求書番号</td> <td>202208-001</td> </tr> <tr> <td>発行日</td> <td>2022/08/15</td> </tr> </table> <p>株式会社アスカデザイン 〒630-0252 奈良県生駒市山崎町4-10 サンアイビル3F-1 0743-71-6636</p> 	請求書番号	202208-001	発行日	2022/08/15																			
請求書番号	202208-001																							
発行日	2022/08/15																							
<table border="1"> <tr> <td>合計金額</td> <td>¥</td> <td>16,500</td> </tr> </table>	合計金額	¥	16,500	<table border="1"> <thead> <tr> <th>項目</th> <th>数量</th> <th>単価</th> <th>金額</th> </tr> </thead> <tbody> <tr> <td>月額更新費8月分</td> <td>1</td> <td>15,000</td> <td>15,000</td> </tr> <tr> <td></td> <td></td> <td>小計</td> <td>15,000</td> </tr> <tr> <td></td> <td></td> <td>消費税(10%)</td> <td>1,500</td> </tr> <tr> <td></td> <td></td> <td>合計金額</td> <td>16,500</td> </tr> </tbody> </table>	項目	数量	単価	金額	月額更新費8月分	1	15,000	15,000			小計	15,000			消費税(10%)	1,500			合計金額	16,500
合計金額	¥	16,500																						
項目	数量	単価	金額																					
月額更新費8月分	1	15,000	15,000																					
		小計	15,000																					
		消費税(10%)	1,500																					
		合計金額	16,500																					
<p>備考 9月5日にシャープファイナンスよりのお引き落としになります。</p>																								
<p style="text-align: center;"> <math display="block">\begin{array}{r} \times 16,500 \\ 95\% \\ \hline 15,675 \end{array}</math> </p>																								



(添付様式2)

領収書等添付様式【共通】

(令和4年9月分)  
(会派名 自民党兵庫)  
(議員名 北浜 みどり)

整理 番号	使 途 項 目						
5	調査研究費・研修費・会議費・広報広聴費・要請陳情等活動費・資料作成費・資料購入費・事務所費・事務費・人件費						
	.....領収書.....  -----車室 No.6 -----  入庫時刻 09月07日 13時01分 精算時刻 09月07日 14時16分  受領金額 600円 2022年09月07日14時17分 発行  ----- 24時間パーキング 須磨駅前 -----	<table border="1"><tr><td data-bbox="1153 432 1329 510">共通案分率</td><td data-bbox="1329 432 1439 510">50%</td></tr><tr><td data-bbox="1153 510 1329 566"></td><td data-bbox="1329 510 1439 566">25%</td></tr><tr><td colspan="2" data-bbox="1153 566 1439 1043">それ以外の案分 案分の説明 全て政務活動に係る ものであるため、 100%充当とする。</td></tr></table> <p data-bbox="1117 689 1145 779" style="writing-mode: vertical-rl;">案分率</p>	共通案分率	50%		25%	それ以外の案分 案分の説明 全て政務活動に係る ものであるため、 100%充当とする。
共通案分率		50%					
	25%						
それ以外の案分 案分の説明 全て政務活動に係る ものであるため、 100%充当とする。							

(添付様式7)

# 活動報告書

※政務活動費の透明性確保の観点から可能な限り具体的に記載すること

議員名	北浜 みどり
-----	--------

活動名	「視察・調査活動」、「要請陳情活動」、「県政報告会・要望会等会議の開催」、「研修会への参加」、「意見交換会への参加」、「業務の委託」、「広報紙・誌の発行」			
活動概要	活動実施年月日	令和 4 年 9 月 7 日 (水)		
	時間・場所	面談者	内 容	
	13:05 ~ 14:15			
	神戸市須磨区	他	地域ボランティア活動の 人材育成について意見交換	
経費	項目	政活費充当金額	領収書NO	内 容
	駐車場	600	5	24時間パーキング (100%)
	合計	600		
備考	*添付書類:			

\*この様式は、「視察・調査活動」、「要請陳情活動」、「県政報告会・要望会等会議の開催」、「研修会への参加」、「意見交換会への参加」、「業務の委託」、「広報紙・誌の発行」等を行った場合等、政務活動費を使用した全ての活動について作成する。  
\*「活動概要」欄には、例えば①活動実施年月日、②場所、③行程、④目的、⑤相手方、⑥参加者、⑦結果・成果⑧広報誌発行部数・配付方法等、具体内容を詳細に記載する。

(添付様式2)

領収書等添付様式【共通】

(令和4年9月分)  
(会派名 自民党兵庫)  
(議員名 北浜みどり)

整理番号	使途項目				
6	調査研究費・研修費・会議費・広報広聴費・要請陳情等活動費・資料作成費・資料購入費・事務所費・事務費・人件費				
	<table border="1"><tr><td data-bbox="1149 436 1324 515">共通案分率</td><td data-bbox="1324 436 1444 515">50% 25%</td></tr><tr><td data-bbox="1149 515 1444 1041" rowspan="2">それ以外の案分 案分の説明 全て政務活動に係るものであるため、100%充当とする。</td><td data-bbox="1109 683 1149 1041" rowspan="2">案分率</td></tr><tr><td data-bbox="526 851 853 974">阪高ファインパーク 岩屋 緊急連絡先 06-6765-8688</td></tr></table> <p data-bbox="582 1008 837 1041">☆ 領 収 証 ☆</p> <p data-bbox="813 1075 909 1108">No.09</p> <p data-bbox="510 1142 909 1176">入庫 22/09/11 16:22:22</p> <p data-bbox="510 1176 909 1209">精算 22/09/11 17:36:23</p> <p data-bbox="510 1232 909 1265">現金 300円</p> <p data-bbox="1013 1198 1308 1288">本領収書は、県議会議員 北浜みどり宛のものである</p>	共通案分率	50% 25%	それ以外の案分 案分の説明 全て政務活動に係るものであるため、100%充当とする。	案分率
共通案分率	50% 25%				
それ以外の案分 案分の説明 全て政務活動に係るものであるため、100%充当とする。	案分率				
		阪高ファインパーク 岩屋 緊急連絡先 06-6765-8688			

(添付様式7)

# 活動報告書

※政務活動費の透明性確保の観点から可能な限り具体的に記載すること

議員名	北浜 みどり
-----	--------

活動名	「視察・調査活動」、「要請陳情活動」、「県政報告会・要望会等会議の開催」、「研修会への参加」、「意見交換会への参加」、「業務の委託」、「広報紙・誌の発行」			
活動概要	活動実施年月日	令和 4 年 9 月 11 日 (日)		
	時間・場所	面談者	内 容	
	16:25~ 17:35			
	神戸市灘区	■■■■代	児童福祉に関するボランティア活動の推進について意見交換	
経費	項目	政活費充当金額	領収書NO	内 容
	駐車場	300	6	阪南フアインパーク (100%)
	カッパ代	2,121	7	セルフ神戸西SS (50%)
	合計	2,421		
備考	*添付書類:			

\*この様式は、「視察・調査活動」、「要請陳情活動」、「県政報告会・要望会等会議の開催」、「研修会への参加」、「意見交換会への参加」、「業務の委託」、「広報紙・誌の発行」等を行った場合等、政務活動費を使用した全ての活動について作成する。  
\*「活動概要」欄には、例えば①活動実施年月日、②場所、③行程、④目的、⑤相手方、⑥参加者、⑦結果・成果⑧広報誌発行部数・配付方法等、具体内容を詳細に記載する。

(添付様式2)

領収書等添付様式【共通】

(令和4年9月分)  
(会派名 自民党兵庫)  
(議員名 北浜 みどり)

整理 番号	使 途 項 目	
	調査研究費・研修費・会費・広報広聴費・要請陳情等活動費・資料作成費・資料購入費・事務所費・事務費・人件費	
7	 <b>納品書 (領収書)</b>  株式会社アタック・ウィン セルフ神戸西SS 兵庫県神戸市西区池上4-12-2 TEL:078-977-0603  2022/09/11(日)12:04 2022/09/11  (カ)オートカード 様 売上 一般クレジット  8809 020100 L-3 N-7 キグナスガソリン ¥4242 数量 27.19L,3 単価 @156  合計 ¥4,242 (内消費税等 ¥386)  取引日時 2022/09/11 12:03 取引コード 34100222091112031267 楽天カード 獲得ポイント 利用可能ポイント  承認No. 0000661082 支払方法 一括 事前OK 端末処理通番 18155 端末識別番号 6550700341002 IC ARCOO ATC009B VISACREDIT 00 A0000000031010  ※本書保管上のお願い 財布・手帳等にはさんで保管頂く場 合は、印刷面を内側に折り保管をお 願い致します。	共通案分率 (50%) 25%  それ以外の案分 案分の説明 全て政務活動に係る ものであるため、 100%充当とする。
		案分率

本領収書は、県議会議員  
北浜みどり宛のものである

4242  
x 50%

2,121

(添付様式2)

領収書等添付様式【共通】

(令和4年9月分)  
(会派名 自民党 兵庫)  
(議員名 北浜 みどり)

整理 番号	使 途 項 目	
8	調査研究費・研修費・会議費・広報広聴費・要謝陳情等活動費・資料作成費・資料購入費・事務所費・事務費・人件費	
	共通案分率	50%
		25%
	それ以外の案分	
	案分の説明	
	全て政務活動に係るものであるため、100%充当とする。	
	案 分 率	
	サンセンタープラザ駐車場	
	TEL 078-332-3084	
	領 収 証	
	入車日時 2022年09月12日 17時07分 出車日時 2022年09月12日 18時50分 No.01-000376 券No.03-187464	
	駐車料金 (一般 )	1200円
	料金計	1,200円
	投入現金	1,200円
	釣銭額	0円
	本領収書は 県議会議員 北浜みどり宛のものである	

(添付様式7)

### 活動報告書

※政務活動費の透明性確保の観点から可能な限り具体的に記載すること

議員名	北浜 みどり
-----	--------

活動名	「視察・調査活動」、「要請陳情活動」、「県政報告会・要望会等会議の開催」、「研修会への参加」、「意見交換会への参加」、「業務の委託」、「広報紙・誌の発行」			
活動概要	活動実施年月日	令和 4 年 9 月 12 日 (月)		
	時間・場所	面談者	内 容	
	17:10 ~ 18:45			
	神戸中央区	■■■■ 氏他	兵庫県旅館ホテル生活衛生 同業組合との意見交換	
経費	項 目	政活費充当金額	領収書NO	内 容
	駐車場代	1,200	8	センタ-705サ駐車場 (100%)
	合 計	1,200		
備考	*添付書類:			

\*この様式は、「視察・調査活動」、「要請陳情活動」、「県政報告会・要望会等会議の開催」、「研修会への参加」、「意見交換会への参加」、「業務の委託」、「広報紙・誌の発行」等を行った場合等、政務活動費を使用した全ての活動について作成する。  
\*「活動概要」欄には、例えば①活動実施年月日、②場所、③行程、④目的、⑤相手方、⑥参加者、⑦結果・成果⑧広報誌発行部数・配付方法等、具体内容を詳細に記載する。

令和4年8月吉日

兵庫県議会自民党兵庫議員団 御中

兵庫県旅館ホテル生活衛生同業組合  
理事長 増田 晴信

兵庫県旅館ホテル生活衛生同業組合との意見交換会のご案内

晩夏の候、先生方におかれましてはますます御健勝のこととお慶び申し上げます。

平素は格別のご高配を賜り、厚く御礼申し上げます。

さて、標記の意見交換会を下記の要領により開催させていただきますので、お忙しい時期とは存じますが、万障お繰り合わせの上、多くの先生方にご出席賜りますようお願い申し上げます。

記

1、開催日時：場所 令和4年9月12日（月）：三宮センタープラザ西館

**意見交換会** 6階9号室 午後5時00分より（約1時間30分予定）  
受付は午後4時30分より

※コロナウイルス感染症の状況を鑑み、懇親会は行わず意見交換会のみで開催といた  
く存じます。

2、会場案内 三宮センタープラザ西館

〒650-0021 兵庫県神戸市中央区三宮町2丁目1-1-1

TEL 078 (391) 1808 （旧居留地・大丸前駅 B7 出口から徒歩約1分、  
元町駅東口から徒歩約3分、神戸三宮(阪急)駅西出口から徒歩約3分）

※ 尚、誠に恐れ入りますが、準備の都合上、出席、欠席については  
8月31日（水）までにお知らせください。

連絡先： 





(添付様式7)

# 活動報告書

※政務活動費の透明性確保の観点から可能な限り具体的に記載すること

議員名	北浜 みどり
-----	--------

活動名	「視察・調査活動」、「要請陳情活動」、「県政報告会・要望会等会議の開催」、「研修会への参加」、「意見交換会への参加」、「業務の委託」、「広報紙・誌の発行」
-----	---

活動概要	活動実施年月日	令和 4 年 9 月 13 日 (火)	
	時間・場所	面談者	内 容
	11:05~ 12:05		
	神戸市灘区	他 他	手しごとサービス「タブリエ」視察、 高齢者サービスにおいて、 手芸を主に取り組むことを打ち出 した、針や鋏を使用する事に 対する認識を大きく変えに

経費	項目	政活費充当金額	領収書NO	内 容
	駐車場	400	9	三井のリパーク (100%)
	合計	400		

備考	*添付書類:
----	--------

\*この様式は、「視察・調査活動」、「要請陳情活動」、「県政報告会・要望会等会議の開催」、「研修会への参加」、「意見交換会への参加」、「業務の委託」、「広報紙・誌の発行」等を行った場合等、政務活動費を使用した全ての活動について作成する。  
\*「活動概要」欄には、例えば①活動実施年月日、②場所、③行程、④目的、⑤相手方、⑥参加者、⑦結果・成果⑧広報誌発行部数・配付方法等、具体内容を詳細に記載する。

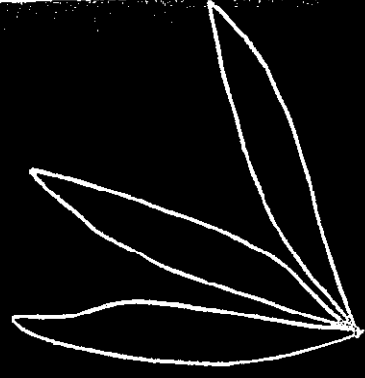

# 手しごとデイ

はじめます。

大切な人を想いながら  
つくってみませんか

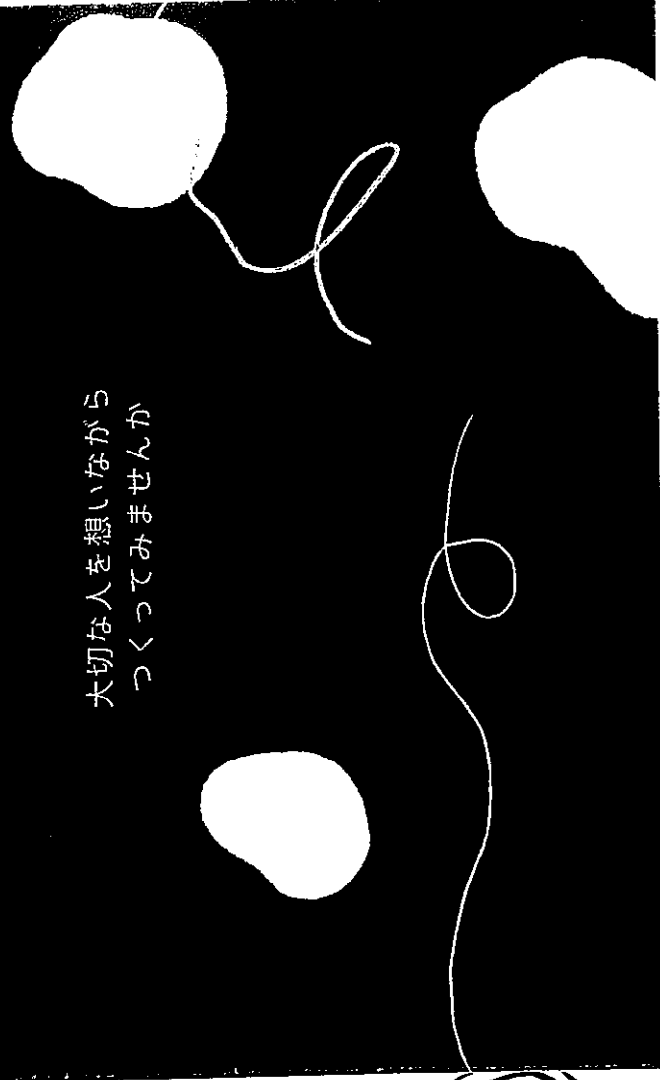

手しごとデイサービス

# タブリエ

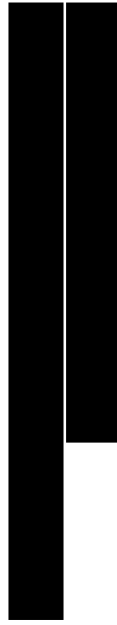

9/18 11:00~

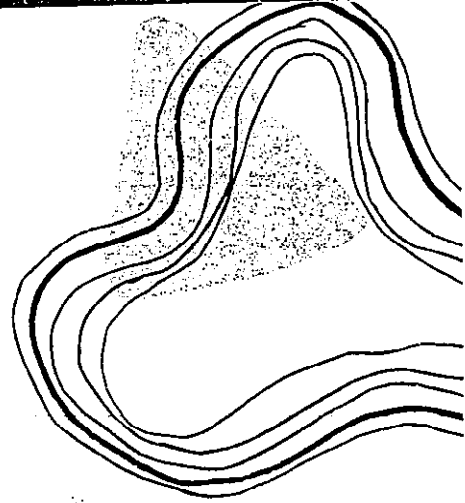

(添付様式2)

領収書等添付様式【共通】

(令和4年9月分)  
(会派名 自民党 兵庫)  
(議員名 北浜 みどり)

整理番号	用途項目																		
	調査研究費・研修費・会費・広報広聴費・要請陳情等活動費・資料作成費・資料購入費・事務所費・事務費・人件費																		
10	振替払込請求書兼受領証																		
	<table border="1"> <tr> <td>口座記号番号</td> <td>[Redacted]</td> </tr> <tr> <td>加入者名</td> <td>日本時事評論社 兵庫支部</td> </tr> <tr> <td>金額</td> <td>千 百 十 万 千 百 十 円 ¥ 4 8 0 0</td> </tr> <tr> <td>ご依頼人</td> <td>北浜みどり様</td> </tr> <tr> <td>料金</td> <td>日 N94170004 印 04-09-13 郵便局 現金払 料金 110円 (43235)</td> </tr> </table>	口座記号番号	[Redacted]	加入者名	日本時事評論社 兵庫支部	金額	千 百 十 万 千 百 十 円 ¥ 4 8 0 0	ご依頼人	北浜みどり様	料金	日 N94170004 印 04-09-13 郵便局 現金払 料金 110円 (43235)	<table border="1"> <tr> <td>共通案分率</td> <td>50%</td> </tr> <tr> <td></td> <td>25%</td> </tr> <tr> <td>それ以外の案分</td> <td></td> </tr> <tr> <td>案分の説明</td> <td>全て政務活動に係るものであるため、100%充当とする。</td> </tr> </table>	共通案分率	50%		25%	それ以外の案分		案分の説明
口座記号番号	[Redacted]																		
加入者名	日本時事評論社 兵庫支部																		
金額	千 百 十 万 千 百 十 円 ¥ 4 8 0 0																		
ご依頼人	北浜みどり様																		
料金	日 N94170004 印 04-09-13 郵便局 現金払 料金 110円 (43235)																		
共通案分率	50%																		
	25%																		
それ以外の案分																			
案分の説明	全て政務活動に係るものであるため、100%充当とする。																		
	<p>記載事項を訂正した場合は、その箇所に訂正印を押してください。</p> <p>この受領証は、大切に保管してください。</p>	<p>兵庫県議会議員 北浜みどり様 兵庫 (No.450150)</p> <p>令和 年 月 現在</p> <p>日本時事評論購読継続のお願い</p> <p>拝啓、時下益々清祥のこととお喜び申し上げます。 平素は、日本時事評論をご購読いただき誠にありがとうございます。 現在、ご購読いただいております 兵庫県議会議員 北浜みどり 様の、日本時事評論の購読期限は、令和 4年9月までとなっております。 つきましては、今後も引き続き日本時事評論のご購読を賜りますようお願い申し上げます。購読料は、下記の通りです。 購読中止その他のご連絡は、お早めに下記までご連絡ください。 尚、行違ひの場合は、ご了承をお願い致します。</p> <p>敬具</p> <p>記</p> <p>年間購読料 4,800 円 (令和04年10月～令和05年09月まで)</p> <p>1部代金として 担当 [Redacted]</p>																	
	<p>4,800円 + 振込手数料110円 4,910円</p> <p>のうち、任其期がR5.4までのため <math>4,910円 \times \frac{7}{12} = 2,864円</math> を充当する。</p>																		
	<p>(株) 日本時事評論社 代表取締役社長 山口 敏 昭 本社 〒753-0817 山口市吉敷赤田4丁目6番38号 TEL 050-3532-5152 [Redacted]</p>																		

(添付様式2)

領収書等添付様式【共通】

(令和4年9月分)  
(会派名 自民党 兵庫)  
(議員名 北浜 みどり)

整理番号	調査研究費・研修費・会費・広報広聴費・広報広聴費・要請陳情等活動費・資料作成費・資料購入費・資料作成費・資料購入費 共通案分率 <b>50%</b> 25% 人件費 それ以外の案分 案分の説明 全て政務活動に係るものであるため、100%充当とする。									
	使途項目									
納品日 04年 09月 16日 次回訪問日 10月 14日 B金 00065 4W 取引 (現金)										
納品日 04年 09月 16日 次回訪問日 10月 14日 B金 00065 4W 取引 (現金)					売上伝票 兼領収書 TEL: 078-801-7102					
納品日 04年 09月 16日 次回訪問日 10月 14日 B金 00065 4W 取引 (現金)					株式会社おおよ 〒657-0043 神戸市灘区大石東町4丁目2-2 TEL 078-882-1084 FAX 078-882-1059					
商 品 名 契約数 前回残 単価 納品予定 区分 納品・回収訂正 訂正後 WH2H キュウソンのキュウスイマツト 1 1 1850 1 1850 納品数 金額 回収数 残数										
税抜総金額 消費税 合計金額 領収額 訂正後 納品金額 訂正後 消費税 訂正後 合計金額 訂正後 領収額 (10%) 1,682 168 1,850 1,850										
前回未収残 (10%) 1,682					(0018896) 伝票 NO.0001728186 受領サイン 担当者名					
DUSKIN										

1850%  
x  
925

印紙  
5万円以上  
貼付

//

(添付様式2)

領収書等添付様式【共通】

(令和4年9月分)  
(会派名 自民党兵庫)  
(議員名 北浜 みどり)

整理番号	使途項目								
12	<p>調査研究費・研修費・会議費・広報広聴費・要請陳情等活動費・資料作成費・資料購入費・事務所費・事務費・人件費</p> <table border="1" data-bbox="1149 436 1444 1041"><tr><td>共通案分率</td><td>50%</td></tr><tr><td></td><td>25%</td></tr><tr><td>それ以外の案分</td><td></td></tr><tr><td>案分の説明</td><td>全て政務活動に係るものであるため、100%充当とする。</td></tr></table> <p>案分率</p> <div data-bbox="526 683 973 1332"><p>I.Cカードご利用明細 カード番号 [REDACTED] (最新 20件)</p><p>[REDACTED]</p><p>0916 入場 元町 出場 千里丘 2314 0916 入場 千里丘 出場 元町 1594 2022-9-16 18:09 元町駅 801発行 ご利用ありがとうございます。 JR西日本</p></div> <p>本領収書は、県議会議員 北浜みどり宛のものである</p> <p>元町～千里丘 往復</p> <p><math>720 \times 2 = 1440</math></p>	共通案分率	50%		25%	それ以外の案分		案分の説明	全て政務活動に係るものであるため、100%充当とする。
共通案分率	50%								
	25%								
それ以外の案分									
案分の説明	全て政務活動に係るものであるため、100%充当とする。								

(添付様式7)

# 活動報告書

※政務活動費の透明性確保の観点から可能な限り具体的に記載すること

議員名	北浜 みどり
-----	--------

活動名	「視察・調査活動」、「要請陳情活動」、「県政報告会・要望会等会議の開催」、「研修会への参加」、「意見交換会への参加」、「業務の委託」、「広報紙・誌の発行」			
活動概要	活動実施年月日	令和 4 年 9 月 16 日 (金)		
	時間・場所	面談者	内 容	
	16:00-18:00			
	大阪府摂津市	■■■■	障害者グループホーム、居宅支援等の事業充実の為の人材育成について意見交換とする。	
経費	項 目	政活費充当金額	領収書NO	内 容
	JR西日本	1,440	12	ICOCA
	現地タクシー	840	13	千里丘タクシー
	牛土産代	1,980	14	フリカフエキッチン
	合 計	4,260		(100%)
備 考	*添付書類:			

\*この様式は、「視察・調査活動」、「要請陳情活動」、「県政報告会・要望会等会議の開催」、「研修会への参加」、「意見交換会への参加」、「業務の委託」、「広報紙・誌の発行」等を行った場合等、政務活動費を使用した全ての活動について作成する。  
 \*「活動概要」欄には、例えば①活動実施年月日、②場所、③行程、④目的、⑤相手方、⑥参加者、⑦結果・成果⑧広報誌発行部数・配付方法等、具体内容を詳細に記載する。

---

こころのこもった介護サービスを提供する

株式会社 ザ・ケア

ヘルプステーション 摂津の風

代表取締役 西 島 善 美

---

〒566-0033 大阪府摂津市学園町1丁目2-31 ツイン88  
TEL (072) 663-1010 FAX (072) 663-1011





# グループホームおらぶら

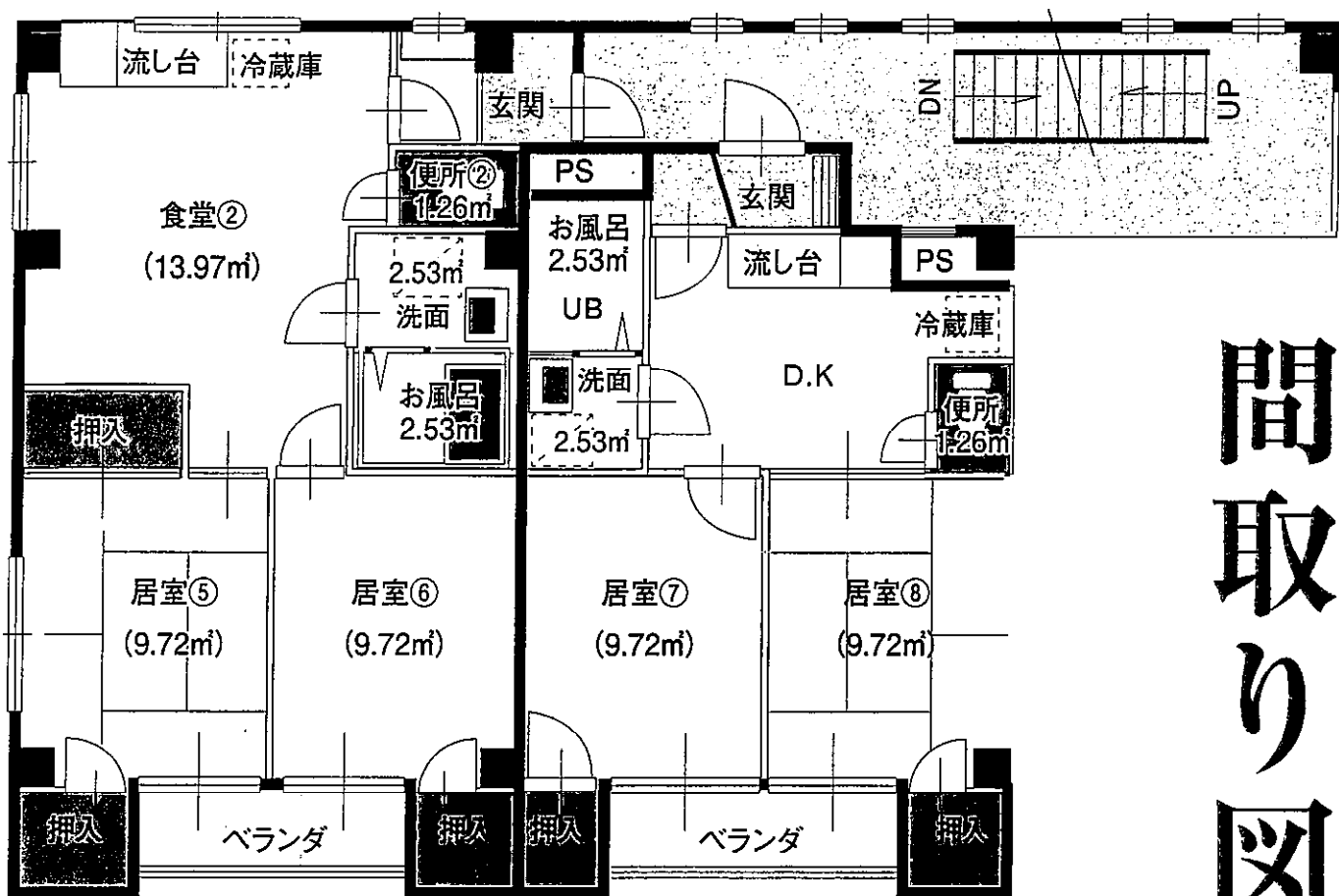

## 間取り図

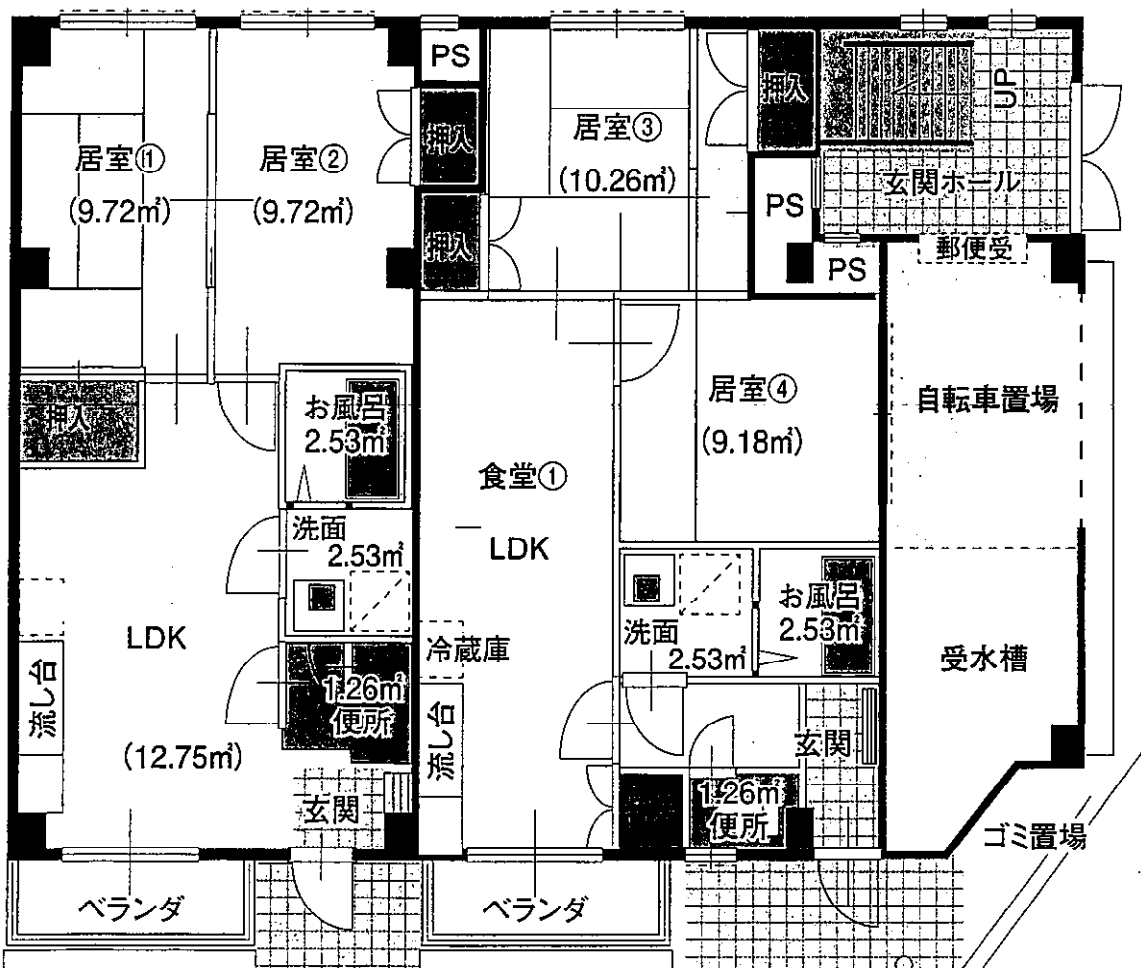

(添付様式2)

領収書等添付様式【共通】

(令和4年9月分)

(会派名 自民党 兵庫)

(議員名 北浜 みどり)

整理番号	使 途 項 目									
	調査研究費・研修費・会議費・広報広聴費・要請陳情等活動費・資料作成費・資料購入費・事務所費・事務費・人件費									
13	<p style="text-align: center;"><b>領 収 証</b></p> <p>この度は、千里丘タクシーをご利用いただきまして誠にありがとうございました。</p> <p>2022年09月16日 無線番号 13号 乗車料金 ¥840円</p> <hr/> <p>運賃料金計 ¥840円</p> <hr/> <p>計 840円</p> <p>千里丘タクシー株式会社 無線センター TEL (072) 622-2004</p>	<table border="1"> <tr> <td>共通案分率</td> <td>50%</td> </tr> <tr> <td></td> <td>25%</td> </tr> <tr> <td>それ以外の案分</td> <td></td> </tr> <tr> <td>案分の説明</td> <td>全て政務活動に係るものであるため、100%充当とする。</td> </tr> </table> <p style="writing-mode: vertical-rl; text-orientation: upright;">案分率</p>	共通案分率	50%		25%	それ以外の案分		案分の説明	全て政務活動に係るものであるため、100%充当とする。
		共通案分率	50%							
	25%									
それ以外の案分										
案分の説明	全て政務活動に係るものであるため、100%充当とする。									
<p>行きは、面談約束の時間に間に合わせるためにタクシーを利用した。</p> <p>千里丘駅～ヘルパーステーション摂津の風に利用。</p>		<p>本領収書は、県議会議員 北浜みどり宛のものである</p>								

(添付様式2)

領収書等添付様式【共通】

(令和4年9月分)  
(会派名 自民党 兵庫)  
(議員名 北浜 みどり)

整理 番号	使 途 項 目																																																	
	調査研究費・研修費・会議費・広報広聴費・要請陳情等活動費・資料作成費・資料購入費・事務所費・事務費・人件費																																																	
14	<p style="text-align: center;">領 収 書</p> <p>2022年09月16日 14:43 伝 票:03-8294</p> <hr/> <p style="text-align: center;">北 浜 様</p> <hr/> <p>金 額                    ¥2,643-</p> <hr/> <p>内10%対象                663 消費税                    60 内8%対象                 1,980 消費税                    146</p> <hr/> <p>但 <i>no代</i></p> <p>デリカフェキッチン元町 〒650-0014 神戸市中央区元町高架通1-100 TEL 078-335-2216 FAX 078-335-2216</p> <table border="0"> <tr><td>×</td><td>ココアクッキー</td><td>660</td></tr> <tr><td></td><td>( 2</td><td>330)</td></tr> <tr><td></td><td>ミックスクッキー</td><td>990※</td></tr> <tr><td></td><td>( 3</td><td>330)</td></tr> <tr><td></td><td>コウチャクッキー</td><td>330※</td></tr> <tr><td></td><td>( 1</td><td>330)</td></tr> <tr><td></td><td>バタークッキー</td><td>660※</td></tr> <tr><td></td><td>( 2</td><td>330)</td></tr> <tr><td>×</td><td>レゾナンドショウ</td><td>3</td></tr> <tr><td></td><td>( 1</td><td>3)</td></tr> </table> <table border="0"> <tr><td>小 計</td><td>2,643</td></tr> <tr><td>(内消費税)</td><td>206</td></tr> <tr><td>合 計</td><td>2,643</td></tr> </table> <table border="0"> <tr><td>預り現金</td><td>10,550</td></tr> <tr><td>約 銭</td><td>7,907</td></tr> </table> <table border="0"> <tr><td>10%対象</td><td>663</td></tr> <tr><td>消費税</td><td>60</td></tr> <tr><td>8%対象</td><td>1,980</td></tr> <tr><td>消費税</td><td>146</td></tr> </table> <p>※印は軽減税率対象</p>	×	ココアクッキー	660		( 2	330)		ミックスクッキー	990※		( 3	330)		コウチャクッキー	330※		( 1	330)		バタークッキー	660※		( 2	330)	×	レゾナンドショウ	3		( 1	3)	小 計	2,643	(内消費税)	206	合 計	2,643	預り現金	10,550	約 銭	7,907	10%対象	663	消費税	60	8%対象	1,980	消費税	146	<p>共通案分率 50%</p> <p>25%</p> <p>それ以外の案分</p> <p>案分の説明</p> <p>全て政務活動に係るものであるため、100%充当とする。</p> <p>案分率</p> <p>2643 △ 663 ----- 1980</p> <p>本領収書は、県議会議員 北浜みどり宛のものである</p> <p>・ ミックスクッキー } ・ コウチャクッキー } を手工産として ・ バタークッキー } 購入。</p>
		×	ココアクッキー	660																																														
	( 2	330)																																																
	ミックスクッキー	990※																																																
	( 3	330)																																																
	コウチャクッキー	330※																																																
	( 1	330)																																																
	バタークッキー	660※																																																
	( 2	330)																																																
×	レゾナンドショウ	3																																																
	( 1	3)																																																
小 計	2,643																																																	
(内消費税)	206																																																	
合 計	2,643																																																	
預り現金	10,550																																																	
約 銭	7,907																																																	
10%対象	663																																																	
消費税	60																																																	
8%対象	1,980																																																	
消費税	146																																																	

領収書等添付様式【共通】

(令和4年9月分)  
 (会派名 自民党兵庫)  
 (議員名 北浜 みどり)

理号	使 途 項 目	
	調査研究費・研修費・会議費・広報広聴費・要請陳情等活動費・資料作成費・資料購入費・事務所費・事務費・人件費	
15	 リパーク神戸篠原北町2丁目 ご利用ありがとうございました。 またのご利用をお待ちしております。 <a href="http://www.repark.jp">http://www.repark.jp</a>  <b>領 収 書</b>  精算機 #01                      A 精算No.000226 車室番号 (自動車)              15 入庫時刻 2022年 9月17日(土) 14:48 精算時刻 2022年 9月17日(土) 16:26 駐車料金                      A料金                      700円 ===== 合 計                                      700円 現金入金額                              1,000円 釣銭    300円 現金領収金額                              700円  本領収書は県議会議員 北浜みどり宛のものである。   本領収書は県議会議員 北浜みどり宛のものである。   ウェルプ六甲道 4番街駐車場  <b>領 収 証</b>  入庫日時 2022年09月17日 16時43分 出庫日時 2022年09月17日 18時16分 No.02-000542 券No.02-657817  駐車料金 (一般 )                      880円  料金計                                      880円 投入現金                                      1,000円 釣銭額    120円 駐車車室番号 : 58	共通案分率              50% 25%  それ以外の案分 案分の説明 全て政務活動に係る ものであるため、 100%充当とする。
		案分率

(添付様式7)

# 活動報告書

※政務活動費の透明性確保の観点から可能な限り具体的に記載すること

議員名	北浜 みどり
-----	--------

活動名	「視察・調査活動」、「要請陳情活動」、「県政報告会・要望会等会議の開催」、「研修会への参加」、「意見交換会への参加」、「業務の委託」、「広報紙・誌の発行」			
活動概要	活動実施年月日	令和 4 年 9 月 17 日 (土)		
	時間・場所	面談者	内容	
	15:00 ~ 16:20			
	神戸市灘区	■■■■代々	障害者アット利用者の現場を 拝見して、工賃アップの不安 取り組みを確認する	
	16:45 ~ 18:15			
	神戸市灘区		漢・夢ナリエに参加し、地域活動の 大切さを各位と意見交換する	
経費	項目	政活費充当金額	領収書NO	内容
	駐車場	700	) 15	三井のリパーク ) (100%) ウエルブ六甲道
	〃	880		
	合計	1,580		
備考	*添付書類:			

\*この様式は、「視察・調査活動」、「要請陳情活動」、「県政報告会・要望会等会議の開催」、「研修会への参加」、「意見交換会への参加」、「業務の委託」、「広報紙・誌の発行」等を行った場合等、政務活動費を使用した全ての活動について作成する。  
\*「活動概要」欄には、例えば①活動実施年月日、②場所、③行程、④目的、⑤相手方、⑥参加者、⑦結果・成果⑧広報誌発行部数・配付方法等、具体内容を詳細に記載する。

第20回

あかり・  
おどり・  
つながり

# 灘

# 夢ナリエ

2022年(令和4年)

9月17日(土)

15:00~19:30

雨天の場合: 行灯等の展示のみ9月18日(日)  
18:00~19:30に順延

## 六甲道南公園

灘区桜口町4丁目

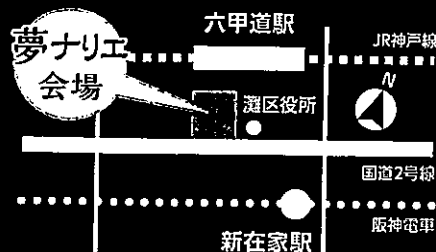

夕方遊ぼう!灘っ子 15:00 ~ 18:00

灘アーカイブス展 15:00 ~ 19:30

あかり展示 17:30 ~ 19:30

盆踊り 18:00 ~ 19:00

### ご来場に関するお願い

- 電車又はバス等公共交通機関で御来場ください。
- 近隣住民の方々の迷惑になりますので、自転車でのご来場は御遠慮ください。
- 小学生以下の子どもは保護者同伴でお越しください。
- ご来場の際は、感染症対策へのご協力をお願い致します。



主催 灘・夢ナリエ実行委員会

実行委員会 灘百選の会、灘区連合婦人会(赤十字奉仕団)、都賀川を守ろう会、神戸楽生会、摩耶山を守ろう会、NPO法人 S-space、灘消防団、六甲道南公園管理会、灘区役所(順不同)

協賛 八幡財産区管理会、都賀財産区管理会、篠原財産区管理会、高羽財産区管理会、徳井財産区管理会、大石財産区管理会、(財)灘十三大学連合協議会、神戸灘ライオンズクラブ、(社福)神戸市灘区社会福祉協議会、日本赤十字社神戸市灘地区、灘区勢振興会、姫路信用金庫(六甲支店)、神戸市立灘区民ホール、神戸市灘防火安全協会、灘区医師会、灘商店街連合会、灘区薬剤師会、灘区歯科医師会、(一社)灘自家用自動車協会、灘区老人クラブ連合会、灘区自治会連絡協議会、灘区文化センター、六甲摩耶観光推進協議会、灘防犯協会、灘商店街連合会

協力 (株)神戸製鋼所、神戸市環境局灘事業所、神戸市建設局東部建設事務所、沢の鶴(株)、成徳小学校PTA父親会、パイヤー、灘オヤジラボ、C-SPACE Nada、神戸大学 まちプロジェクト実行委員会、神戸松蔭女子学院大学 ひよっこ先生

【問い合わせ】総合コールセンター TEL.0570-083330またはTEL.078-333-3330(イベントについての案内、年中無休8:00~21:00) FAX.333-3314

領収書等添付様式【共通】

(令和4年9月分)  
 (会派名 自民党 兵庫)  
 (議員名 北浜 みどり)

理号	使 途 項 目
	調査研究費・研修費・会議費・広報広聴費・要請陳情等活動費・資料作成費・資料購入費・ <b>事務所費・事務費・人件費</b>

共通案分率	50% 25%
それ以外の案分	
案分の説明	
全て政務活動に係るものであるため、100%充当とする。	
案分率	

**ご利用明細**

毎度ご利用いただきありがとうございます。  
 お取引の内容は下記のとおりでございます。  
 どうぞご確認ください。

お取引内容	お取扱店	機番
お振込		013
お取扱日	お取扱番号	
04-09-20	0230	
銀行番号	カード店番	口座番号
万円券	五千円券	二千円券
***	***	***
千円券	硬貨(円)	
***	*****	
手数料	説明コード	お取引金額
***		¥120,000
振込手数料	お取引後残高	
¥110		
お振込先		
お受取人 ユ)セシゴージ ユウケン様		
ご依頼人 キタハマ ミドリ様		
(TEL) 078-801-7102		

<裏面もごらんください>  
 みなと銀行 ご利用時刻 13:16

16

$$120,000 \times 50\% = 60,000$$

$$110 \times 50\% = 55$$

(添付様式2)

領収書等添付様式【共通】

(令和4年9月分)  
(会派名 自民党 矢野)  
(議員名 北浜 みどり)

整理 番号	使 途 項 目				
17	<p data-bbox="247 353 1449 392">調査研究費・研修費・会議費・広報広聴費・要請陳情等活動費・資料作成費・資料購入費・事務所費・事務費・人件費</p> <table border="1" data-bbox="1149 392 1449 1025"><tr><td data-bbox="1149 392 1324 481">共通案分率</td><td data-bbox="1324 392 1449 481">50% 25%</td></tr><tr><td data-bbox="1149 481 1449 1025">それ以外の案分 案分の説明</td><td data-bbox="1149 481 1449 1025">全て政務活動に係るものであるため、100%充当とする。</td></tr></table> <p data-bbox="614 869 774 929" style="text-align: center;">領収書</p> <p data-bbox="494 963 869 1198">コインパーキング前池町4丁目 駐車番号 02番 入庫時間 09月21日 12:45 出庫時間 09月21日 14:27 請求金額 400円 領収金額 400円 領収日 22年09月21日</p> <p data-bbox="997 1164 1300 1243" style="text-align: right;">本領収書は、県議会議員 北浜みどり宛のものである</p>	共通案分率	50% 25%	それ以外の案分 案分の説明	全て政務活動に係るものであるため、100%充当とする。
共通案分率	50% 25%				
それ以外の案分 案分の説明	全て政務活動に係るものであるため、100%充当とする。				



(添付様式7)

# 活動報告書

※政務活動費の透明性確保の観点から可能な限り具体的に記載すること

議員名	北浜 みどり
-----	--------

活動名	「視察・調査活動」、「要請陳情活動」、「県政報告会・要望会等会議の開催」、「研修会への参加」、「意見交換会への参加」、「業務の委託」、「広報紙・誌の発行」			
活動概要	活動実施年月日	令和 4 年 9 月 2日 (水)		
	時間・場所	面談者	内容	
	12:50 ~ 14:25			
	神戸須磨区	他	高齢者の健康寿命延伸への取組みについて意見交換	
経費	項目	政活費充当金額	領収書NO	内容
	馬車場	400	17	フィナーレ (100%)
	合計	400		
備考	*添付書類:			

\*この様式は、「視察・調査活動」、「要請陳情活動」、「県政報告会・要望会等会議の開催」、「研修会への参加」、「意見交換会への参加」、「業務の委託」、「広報紙・誌の発行」等を行った場合等、政務活動費を使用した全ての活動について作成する。  
 \*「活動概要」欄には、例えば①活動実施年月日、②場所、③行程、④目的、⑤相手方、⑥参加者、⑦結果・成果⑧広報誌発行部数・配付方法等、具体内容を詳細に記載する。

(添付様式2)

領収書等添付様式【共通】

(令和4年9月分)  
(会派名 自民党 兵庫)  
(議員名 北浜 みどり)

整理番号	使途項目									
18	調査研究費・研修費・会議費・広報広聴費・要請陳情等活動費・資料作成費・資料購入費・事務所費・事務費・人件費									
	共通案分率	50% 25%								
	それ以外の案分 案分の説明 全て政務活動に係るものであるため、100%充当とする。	案分率								
兵庫県立美術館王子分館駐車場										
<b>領収証</b>										
<p>精算機 #01                    A 精算No.000012 車室番号(自動車)            19 入庫時刻 2022年 9月22日(木) 11:50 精算時刻 2022年 9月22日(木) 12:42 駐車料金                    A料金            400円 =====</p> <table><tr><td>合計</td><td>400円</td></tr><tr><td>現金領収額</td><td>400円</td></tr><tr><td>お預り</td><td>1,000円</td></tr><tr><td>お釣り</td><td>600円</td></tr></table>			合計	400円	現金領収額	400円	お預り	1,000円	お釣り	600円
合計	400円									
現金領収額	400円									
お預り	1,000円									
お釣り	600円									
またのご利用をお待ちしております。										
<b>本領収書は、県議会議員 北浜みどり宛のものである</b>										

(添付様式7)

# 活動報告書

※政務活動費の透明性確保の観点から可能な限り具体的に記載すること

議員名	北浜 みどり
-----	--------

活動名	「視察・調査活動」、「要請陳情活動」、「県政報告会・要望会等会議の開催」、「研修会への参加」、「意見交換会への参加」、「業務の委託」、「広報紙・誌の発行」			
活動概要	活動実施年月日	令和 4 年 9 月 22 日 (土)		
	時間・場所	面談者	内容	
	11:55~ 12:40			
	神戸市灘区	■■■■ 代地	2022, HUG原, ) 取組みを アトラボ"ゆめのIF" ) 確認する	
			障害者アートと就労支援につな げる取組みとして、意見交換す	
経費	項目	政活費充当金額	領収書NO	内容
	駐車場	400	18	兵庫県立美術館 王子分館 駐車場 (100%)
	合計	400		
備考	*添付書類:			

\*この様式は、「視察・調査活動」、「要請陳情活動」、「県政報告会・要望会等会議の開催」、「研修会への参加」、「意見交換会への参加」、「業務の委託」、「広報紙・誌の発行」等を行った場合等、政務活動費を使用した全ての活動について作成する。  
\*「活動概要」欄には、例えば①活動実施年月日、②場所、③行程、④目的、⑤相手方、⑥参加者、⑦結果・成果⑧広報誌発行部数・配付方法等、具体内容を詳細に記載する。

スペシャルパートナー：神戸（ホスト）ライオンズクラブ

2022  
HUG

# HUG+展

第6回こうべ障がい者芸術フェスタ



2022

9/17 土



9/24 土

※9月20日 日 は 休館日

10:30~17:00

(初日は 13:00開場)  
最終日は14:00閉場)

原田の森ギャラリー  
本館2階大展示室

入場無料

HUG+展2021優秀賞受賞「むんく×ごっほ」古賀 信隆

主催：こうべ障がい者芸術フェスタ実行委員会

神戸市 / 神戸市教育委員会 / 神戸市社会福祉協議会 / 神戸市身体障害者団体連合会 / 神戸市手をつなぐ育成会 / 神戸市精神障がい者家族会連合会 / 神戸市重度心身障害児(者)父母の会 / 神戸市知的障害者施設連盟 / 神戸市精神障害者社会復帰施設連盟 / 神戸市知的障害者施設家族会連合会 / 神戸市身体障害者施設連盟 / 神戸市民生委員児童委員協議会 / 神戸市各区社会福祉協議会 / 神戸新聞厚生事業団

協賛：神戸（ホスト）ライオンズクラブ、株式会社イワサ、神戸プラザホテル・神戸プラザホテルウエスト、

神戸ハーバーランドumie、あいおいニッセイ同和損害保険株式会社、大和ハウス工業株式会社神戸支社、末積製菓株式会社、神戸ヤクルト販売株式会社、神戸葺合ライオンズクラブ、株式会社トヨタレンタリース神戸、フランチ株式会社、南京町商店街振興組合、株式会社ラスイート、株式会社サクラクレパス、ホルベイン画材株式会社

審査員：大手 裕子(大阪成蹊大学芸術学部 教授) 岡 泰正(神戸市立小磯記念美術館・神戸ゆかりの美術館 館長)

服部 正(甲南大学文学部人間科学科 教授) 山崎 均(神戸芸術工科大学アート・クラフト学科 教授)

事務局：こうべ障がい者芸術フェスタ実行委員会(社会福祉法人神戸市社会福祉協議会 障害者スポーツ振興センター内)

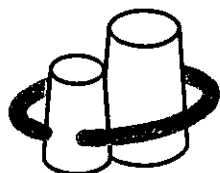

HUG+展



# HUG+展2022

# 受賞作品紹介

最優秀賞	絵画185	友まっぷる～ぼくの街	社会福祉法人神戸聖隷福祉事業団 神戸聖生園
優秀賞	絵画107	四元素の王	アートセンター叶
優秀賞	絵画117	思ったより描けた＼(^o^)/	
優秀賞	その他10	Crow Forest Kingdom	
優秀賞	その他23	奈美のミシン日記	アートセンター叶
優秀賞	書49	おとうさん	片山工房
審査員賞 (大手)	絵画255	わかりませ～ん	こづかやまlaboratory
審査員賞 (岡)	絵画108	こんにちは 暑いね💧	ぱりふり
審査員賞 (服部)	絵画63	ティッシュの箱	誕生日ありがとう
審査員賞 (山崎)	絵画263	春の小川にまだ雪解け水は時折冷たい が稜線に春霞	片山工房
入選	絵画142	みそら	ぴいぷる
入選	絵画209	恐竜のクリーニング屋さん	社会福祉法人神戸聖隷福祉事業団 神戸光生園おおまち
入選	絵画229	花火	須磨区障害者地域生活支援拠点 スマイルこすもす
入選	絵画251	エリザベスⅡ世とその息子チャールズ	こづかやまlaboratory
入選	絵画253	たくみんの鬘	こづかやまlaboratory
入選	絵画270	ナノセルロースヴィークル	片山工房
入選	絵画271	グランフロントで忘新年会	片山工房
入選	書57	きんにく	かがやき神戸多機能型つくしんぼ
入選	立体1	龍	
入選	立体37	オオスズメバチ	
奨励賞	書36	円周率	ぴいぷる
奨励賞	立体64	KUMO	生活介護シェリー下畑
奨励賞	その他43	チューリップ最高!	こづかやまlaboratory
奨励賞	絵画244	無題	こづかやまlaboratory
奨励賞	絵画262	長野県本郷駅	片山工房

ありがとうございました!

後援

神戸市 神戸市教育委員会 神戸市社会福祉協議会  
神戸市灘区役所 神戸市灘区社会福祉協議会

協力

明石北ライオンズクラブ 神戸市灘区社会福祉協議会 善意銀行助成事業  
神戸市地域課題に取り組む NPO 等に対する補助事業

ゆめのはこ実行委員会事務局

一般財団法人カナウ

神戸市灘区篠原北町1-2-4

TEL:078-882-3328 FAX:078-777-3101

E-mail

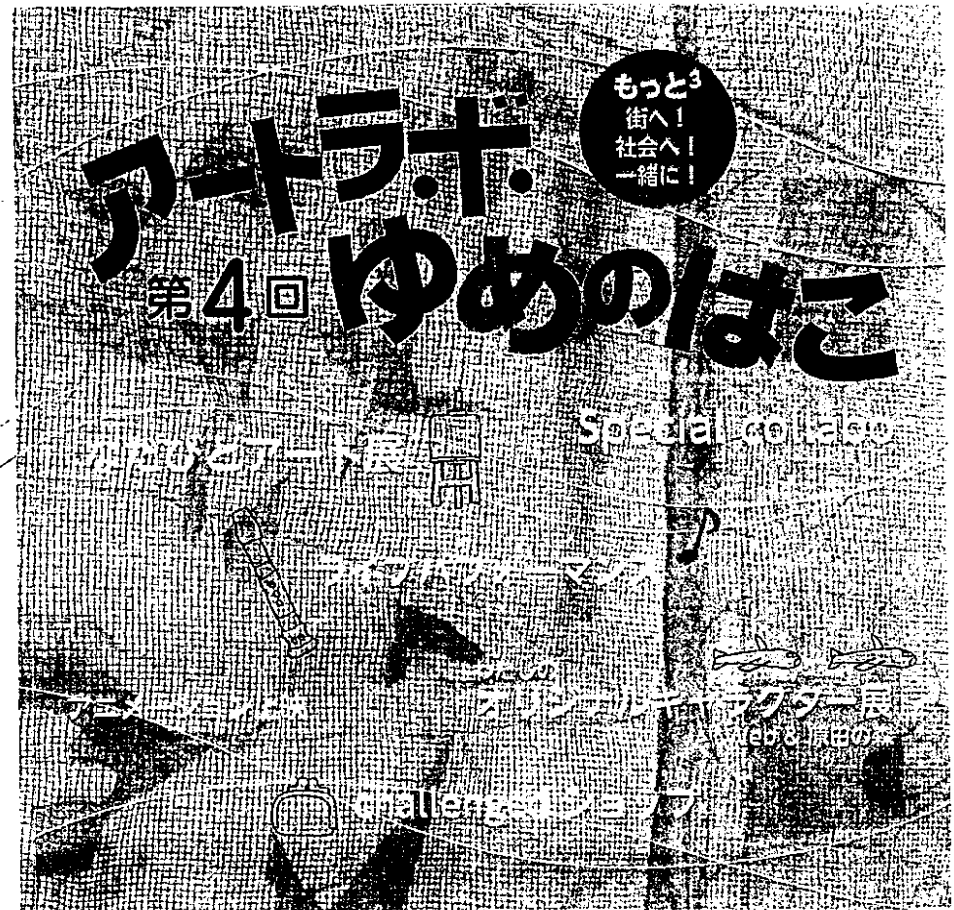

(添付様式2)

領収書等添付様式【共通】

(令和4年9月分)  
(会派名 自民党 兵庫)  
(議員名 北浜 みどり)

整理 番号	使 途 項 目	
	調査研究費・研修費・会議費・広報広聴費・要請陳情等活動費・資料作成費・資料購入費・事務所費・事務費・人件費	
19	<p><b>T / 御影塚町</b> 発行 パーク24株式会社 大阪支店</p> <p>《 領 収 書 》 [ NO. 6 ] 22年09月22日09:43 --09月22日10:59 駐車料金 ￥660円</p> <p>現金 ￥660円 約 銭 ￥340円 NO.089871</p>	<p>共通案分率 50%</p> <p>25%</p> <p>それ以外の案分</p> <p>案分の説明</p> <p>全て政務活動に係る ものであるため、 100%充当とする。</p>
		<p>案分率</p>
<p>本領収書は、県議会議員 北浜みどり宛のものである</p>		<p>.....領収書.....</p> <p>-----車室 No.1 -----</p> <p>入庫時刻 09月22日 13時08分 精算時刻 09月22日 15時02分</p> <p>受領金額 400円 2022年09月22日15時03分 発行</p> <p>-----システムパーク菅原-----</p>
<p>本領収書は、県議会議員 北浜みどり宛のものである</p>		





(添付様式2)

領収書等添付様式【共通】

(令和4年9月分)  
(会派名 自民党 兵庫)  
(議員名 北浜 みどり)

整理番号	使 途 項 目	
	調査研究費	研修費
20	04-09-26 振替	*10,000   SMBC(リソリホウ)
		共通案分率 50% 25% それ以外の案分 案分の説明 全て政務活動に係るものであるため、100%充当とする。

領 収 証

北浜みどり

様

No. \_\_\_\_\_

★

¥10,000.-

但

経営研究会 会費

2022年9月分

2022.9月26日 上記正に領収いたしました

内 訳

税抜金額

消費税額等(%)

収 入  
印 紙

コクヨ ウケ-697

神戸市東灘区甲南町4丁目14-16  
一般社団法人 倫理研究所  
神戸市倫理法人会  
TEL 078 (451) 7457

請 求 書

2022年09月01日 No 000008

兵庫県議会議員 北浜みどり 殿

(00451658)

一般社団法人 倫理研究所  
〒102-8581 東京都千代田区紀尾井町4-2-25  
ホームページ http://www.cinri-jpn.or.jp  
兵庫県神戸市倫理法人会  
TEL : 078-451-7457  
FAX : 078-453-6603

¥10,000

2022年09月分 法人会費 (2022年09月 現在 1口加入)

(注) 消費税の対象外のため仕入税額控除はできません。

上記の通りご請求申し上げます。

扱者印



(添:付様式7)

# 活動報告書

※政:務活動費の透明性確保の観点から可能な限り具体的に記載すること

議員名	北浜 みどり
-----	--------

活動名	「視察・調査活動」、「要請陳情活動」、「県政報告会・要望会等会議の開催」、「研修会への参加」、「意見交換会への参加」、「業務の委託」、「広報紙・誌の発行」			
	活動実施年月日 令和 4 年 9 月 26 日 (月)			
活動概要	時間・場所	面談者	内容	
	9:00 ~ 17:00			
	神戸市中央区		本会議	
	毎週火曜日の早朝に集い、経営者間の意見交換を伺い、 経営者の現状を把握し、県政に反映させる目的で参加。			
経費	項目	政活費充当金額	領収書NO	内容
	研修費	10,000	20	神戸市倫理法人会 (100%)
	通信費	6,404	21	KDDI (50%)
	合計	16,404		
備考	*添付書類:			

\*この様式は、「視察・調査活動」、「要請陳情活動」、「県政報告会・要望会等会議の開催」、「研修会への参加」、「意見交換会への参加」、「業務の委託」、「広報紙・誌の発行」等を行った場合等、政務活動費を使用した全ての活動について作成する。  
\*「活動概要」欄には、例えば①活動実施年月日、②場所、③行程、④目的、⑤相手方、⑥参加者、⑦結果・成果⑧広報誌発行部数・配付方法等、具体内容を詳細に記載する。

(添付様式2)

領収書等添付様式【共通】

(令和4年9月分)  
(会派名 自民党兵庫)  
(議員名 北浜 みどり)

整理番号	使 途 項 目					
21	調査研究費・研修費・会議費・広報広聴費・要請陳情等活動費・資料作成費・資料購入費・事務所費・事務費・人件費					
		<table border="1"><tr><td data-bbox="1157 425 1332 504">共通案分率</td><td data-bbox="1332 425 1444 504">60% 25%</td></tr><tr><td data-bbox="1157 504 1444 1041" rowspan="2">それ以外の案分 案分の説明 全て政務活動に係るものであるため、 100%充当とする。</td><td data-bbox="1117 683 1157 1041" rowspan="2">案分率</td></tr><tr><td></td></tr></table>	共通案分率	60% 25%	それ以外の案分 案分の説明 全て政務活動に係るものであるため、 100%充当とする。	案分率
共通案分率	60% 25%					
それ以外の案分 案分の説明 全て政務活動に係るものであるため、 100%充当とする。	案分率					
<p>本領収書は、県議会議員 北浜みどり宛のものである</p>						
<p>104-09-26 電話 *14,998   KDDIリゾウキ</p>						
$\begin{array}{r} 14,998 \\ \Delta \quad 2,189 \\ \hline 12,809 \\ \times \quad 50\% \\ \hline 6,404 \end{array}$						

ご請求コード 0404496047 総合計 14,998円 ご利用年月 2022年 8月

ご利用項目	金額(円)	内訳(円)	備考
●au電話料金			●合計 12,219円
ご利用番号	3,886		お客様コード 3555344
< 8月ご利用内訳 >	3,886		ご利用月数は2022年 9月で 7年 2ヶ月目です。
▼プラン利用料	3,150		
LTEフラットfor Tabs (L)		6,700	
2年契約		-1,000	
スマホセット割		-2,850	
LTE NET		300	
▼オプション使用料	380		
故障紛失サポート		380	
▼ユニバーサルサービス料	2		
▼電話リレーサービス料	1		
▼消費税等(10%)	353		10%消費税の課税対象額 3,533円
データ利用量(データ容量消費あり)	0.31GB		

ご利用番号	8,333		お客様コード 31612784
< 8月ご利用内訳 >	8,333		ご利用月数は2022年 9月で11年 2ヶ月目です。
▼プラン利用料	3,280		
ピタット4G LTE+通話定額ライト2		1,950	基本使用料と通話定額ライト2(800円)の合算額です
ピタットプラン 4G LTE(データ)		1,700	データ利用量は0GB~1GBです。
2年契約N		-170	
LTE NET		300	
家族割プラス/auスマートバリュー		-500	カウント対象回線数 2台
▼オプション使用料	630		
故障紛失サポート		630	
▼通話料/ピタット 4G+通話定額ライト2	3,863		
通話料		13,380	
SMS(Cメール)送信料		423	
通話定額ライト2 割引額、		-9,940	
▼ユニバーサルサービス料	2		
▼電話リレーサービス料	1		
▼2022年7月2日通信障害に関する返金	-200		
お詫び返金		-200	
▼消費税等(10%)	757		10%消費税の課税対象額 7,576円

●au機器代金			●合計 370円
ご利用番号	370		
▼購入機器代金	370		
分割支払金		370	* 47回払い24回目。残額 8,510円
			買い替え時に旧機種返却で、かえくプログラムがご利用可能です

●auかんたん決済利用料			●合計 2,189円
--------------	--	--	------------

ご利用項目	金額(円)	内訳(円)	備考
	2,189		
	2,189		
		409 *	
		1,780 *	

●紙請求書発行手数料			●合計 220円
▼紙請求書発行手数料	200		
▼消費税等(10%)	20		10%消費税の課税対象額 200円
* 通話定額2または通話定額ライト2ご加入者は、電話きほんパックが無料となります。			

口座振替のご案内 (2022年 9月 ご請求分)

INVOICE FOR SERVICES

口座振替日 DATE FOR TRANSFER 2022年 9月26日

口座振替額 TOTAL AMOUNT DUE

金融機関名 FINANCIAL INSTITUTION

支店名 BRANCH

口座番号 ACCOUNT NUMBER

料金領収証 RECEIPT FOR SERVICES

2022年 8月ご請求分 (7月利用分)

ご請求先氏名 北濱 みどり 様

下記ご利用料金を 8月25日口座振替により領収いたしました。

KDDI株式会社

〒163-8003 東京都新宿区西新宿4丁目1番1号 KDDIビル

ご請求コード CUSTOMER CODE 0404496047

領収金額 AMOUNT RECEIVED 11,616円

うち消費税等 TAX 802円

金融機関名 FINANCIAL INSTITUTION

支店名 BRANCH

口座番号 ACCOUNT NUMBER

お知らせ INFORMATION

●通信サービスご契約のお客さまへのご案内

- ユニバーサルサービス料は、日本全国における加入電話・公衆電話等の提供確保のため、NTT東・西日本に支払われるものです。
- 電話リレーサービス料は、聴覚や発話に障がいのある方との意思疎通を手話等で仲介するサービス提供のため、日本財団電話リレーサービスに支払われるものです。

●2022年7月の通信障害に関するお詫び

7月2日より長時間にわたり弊社の通信サービスをご利用のお客さまに、多大なご不便とご迷惑をお掛けしましたことを深くお詫び申し上げます。今回このような事象を発生させたことを重く受け止めております。再発防止策の徹底を図り、サービスの安定的な運用に向けて、

(添付様式2)

領収書等添付様式【共通】

(令和4年9月分)  
 (会派名 自民党兵庫)  
 (議員名 北浜 みどり)

整理 番号	使 途 項 目	
	調査研究費・研修費・会議費・広報広聴費・要謝陳情等活動費・資料作成費・資料購入費・事務所費 <b>事務費</b> 人件費	
22	7,327 × 50% ----- 3,663	共通案分率 50% 25%
		それ以外の非分 案分の説明 全て政務活動に係る ものであるため、 100%充当とする。

本領収書は、県議会議員  
北浜みどり宛のものである

クレジットカードのご案内 J:COM

平素は、弊社サービスをご利用いただき誠にありがとうございます。  
 以下の金額をご指定のクレジットカード会社より請求させていただきます。

お客さま名 CUSTOMER'S NAME	北浜 みどり 様
ご請求月 MONTH OF ISSUE	2022年 8月
ご請求金額 TOTAL AMOUNT DUE	7,327円
振替日 WITHDRAW DATE	ご利用クレジットカード会社の規約に基づく振替日

次月より請求金額に変更がない場合は、本状の発行を省略いたします。  
 ※請求書発行を有料でお申し込みの方は除きます。  
 ■お問い合わせ先 0120-999-000 (フリーコール)  
 ■受付時間 9:00~18:00 (年中無休)  
 ■「J:COM電力」オール電化向けメニュー (グリーンメニュー含む) の料金を2022年8月検針分より変更いたします。 ※詳細は弊社ホームページ「J:COMからのお知らせ」欄をご確認ください。

ご利用料金の内訳

ご利用内容 SERVICES	料金(円) CHARGES	2022年 8月 8日 発行 ご利用期間等 PERIOD OF USE
◇◇ 2022年 8月 ◇◇ [バック料金] NETバック 120Mコース PHONE プラス	4,680	8/1~8/31 078-801-7102
[インターネット] Wi-Fi利用料 [固定電話] 078-801-7102 発信番号表示	0 400	8/1~8/31 8/1~8/31
ユニバーサルサービス料 電話リレーサービス料 通話料金(国内) まとめトーク割引	2 1 65 -31	8/1~8/31 8/1~8/31 7月ご利用分 7月ご利用分
078-801-7789 PHONE プラス 追加回線 ユニバーサルサービス料 電話リレーサービス料 通話料金(国内) [工事費・手数料] 請求書発行手数料	1,330 2 1 72 150	8/1~8/31 8/1~8/31 8/1~8/31 7月ご利用分
消費税等 (消費税率10%) 合計	665 7,327	税額1円未満、税込除く

■電話をご利用の皆さまへ  
 ユニバーサルサービス料は、日本全国における加入電話・公衆電話等の提供確保のため、ご負担いただく料金です。  
 ■初回の請求はサービス開始月の日割り分とその翌月の1カ月分の合算となります。  
 ※お手続きの時期により、サービス開始月翌々月までを合算したご請求となる場合があります。  
 ■月途中で契約内容を変更した場合は、翌月のご請求にて精算となります。  
 ■Webサイトにて、口座振替へのご変更のほか、クレジットカード支払いのご変更ができます。  
<https://www2.myjcom.jp/join/>





(添付様式2)

領収書等添付様式【共通】

(令和4年9月分)  
(会派名 自民党 矢野)  
(議員名 北浜 みどり)

整理 番号	使 途 項 目					
23	NHK受信料  4,340 × 50% <hr/> 2,170	<table border="1"><tr><td data-bbox="1141 392 1316 436">共通案分率</td><td data-bbox="1316 392 1428 481">50% 25%</td></tr><tr><td data-bbox="1141 481 1316 526">それ以外の案分</td><td data-bbox="1141 526 1428 1019"><p>案分の説明</p><p>全て政務活動に係るものであるため、100%充当とする。</p></td></tr></table> <p style="writing-mode: vertical-rl; position: absolute; left: 695px; top: 295px;">案分率</p>	共通案分率	50% 25%	それ以外の案分	<p>案分の説明</p> <p>全て政務活動に係るものであるため、100%充当とする。</p>
共通案分率	50% 25%					
それ以外の案分	<p>案分の説明</p> <p>全て政務活動に係るものであるため、100%充当とする。</p>					





(添付様式2)

領収書等添付様式【共通】

(令和4年9月分)  
(会派名 自民党兵庫)  
(議員名 北浜 みどり)

整理番号	使途項目	
24	調査研究費・研修費・会議費・広報広聴費・要請陳情等活動費・資料作成費・資料購入費・事務所費・事務費・人件費	
	<p style="text-align: center;"><b>EneJet</b></p> <p style="text-align: center;"><b>納品書(領収書)</b>          神戸スタンダード石油株式会社          神戸住吉SS          神戸市東灘区住吉南町3-2-5          TEL:078-851-3197          2022/09/28(水) 18:40</p> <p style="text-align: right;">EneKey 様</p> <p>〒11(OMC) カイン</p> <p>売上 7717(OMC) レギュラー 020020 ¥3850 24,84L @155.0 L-6 N-16 7円割引チケット適用(156585) 7円/L,個 割引 済み</p> <hr/> <p>小計 ¥3,850 (10%対象 ¥3,850 内消費税 ¥350) <b>合計 ¥3,850</b> 承認No. 0325406 支払方法 一括</p>	<p>共通案分率 50% 25%</p> <p>それ以外の案分</p> <p>案分の説明 全て政務活動に係るものであるため、100%充当とする。</p> <p style="writing-mode: vertical-rl;">案分率</p>
	<p style="text-align: right;">本領収書は、県議会議員 北浜みどり宛のものである</p> <div style="text-align: center; margin-top: 20px;"> <math display="block">3,850 \times 50\% = 1,925</math> </div>	

(添付様式2)

領収書等添付様式【共通】

(令和4年9月分)  
(会派名 自民党 兵庫)  
(議員名 北浜 みどり)

整理 番号	使 途 項 目																									
	調査研究費・研修費・会議費・広報広聴費・要請陳情等活動費・資料作成費・資料購入費・事務所費・事務費・人件費																									
25	領収書 様	共通案分率 50% 25%																								
		それ以外の案分 案分の説明 全て政務活動に係る ものであるため、 100%充当とする。																								
	<table border="0"> <tr><td>〔証紙切手引受〕</td><td></td></tr> <tr><td>第一種定形外(規格内)</td><td>78.5g</td></tr> <tr><td>@140</td><td>1通 ¥140</td></tr> <tr><td>-----</td><td></td></tr> <tr><td>小 計</td><td>¥140</td></tr> <tr><td>郵便物引受合計通数</td><td>1通</td></tr> <tr><td>課税計(10%)</td><td>¥140</td></tr> <tr><td>(内消費税等)</td><td>¥12)</td></tr> <tr><td>非課税計</td><td>¥0</td></tr> <tr><td>合計</td><td>¥140</td></tr> <tr><td>お預り金額</td><td>¥150</td></tr> <tr><td>おつり</td><td>¥10</td></tr> </table>	〔証紙切手引受〕		第一種定形外(規格内)	78.5g	@140	1通 ¥140	-----		小 計	¥140	郵便物引受合計通数	1通	課税計(10%)	¥140	(内消費税等)	¥12)	非課税計	¥0	合計	¥140	お預り金額	¥150	おつり	¥10	案分率
〔証紙切手引受〕																										
第一種定形外(規格内)	78.5g																									
@140	1通 ¥140																									
-----																										
小 計	¥140																									
郵便物引受合計通数	1通																									
課税計(10%)	¥140																									
(内消費税等)	¥12)																									
非課税計	¥0																									
合計	¥140																									
お預り金額	¥150																									
おつり	¥10																									
	 〒100-8792 日本郵便株式会社 東京都千代田区大手町2-3-1 取扱日時：2022年 9月30日 15:59 発行No. 220930A4233 端N26箱71 連絡先：兵庫県庁内郵便局 TEL:078-371-1770	本領収書は、県議会議員 北浜みどり宛のものである																								
		$\begin{array}{r} 140 \\ \times 50\% \\ \hline 70 \end{array}$																								

(添付様式6)

【自民党兵庫】  
[ 北浜 みどり ]

切手受払簿

NO.

年	月	日	整理 区分	会計 帳簿 番号	摘 要 ※種類、送付数や送付内容等を記載	異動高				現在高	
						受		払		計	
						数量	価格	数量	価格	数量	価格
4	8	29	郵送	8-29	神戸市民 県政報告等送付 @84 × 20 = 1680	20	1680	20	1680	0	0
4	9	30	郵送	9-25	神戸市民 県政報告等送付 @140 × 1 = 140	1	140	1	140	0	0
					年度 計	枚	円	枚	円	枚	円

※年度ごとに集計し、政務活動費収支報告書とともに議長へ提出してください。  
 ※送付は業者発送に限ります。その場合も領収書添付様式の備考欄に送付先、送付内容等を記載願います。  
 ※切手等は郵送の都度、必要枚数を購入することを前提に、月額1万円未満までの購入を可とします。  
 ※送付先、送付内容を必ず記載願います。

(添付様式2)

領収書等添付様式【共通】

(令和4年9月分)  
(会派名 自民党兵庫)  
(議員名 北浜 みどり)

整理 番号	使 途 項 目
	調査研究費・研修費・会議費・広報広聴費・要請陳情等活動費・資料作成費・資料購入費・事務所費・事務費・人件費

新聞購読料 領 収 証  
北浜 みどり 様

ご購入ありがとうございます。  
下記金額を正に領収いたしました。

2022年9月分 領収日 月 日  
領収金額 ¥1,887

品 名	定価(税込)	部 数	金 額

その他購読料等 領 収 証

品 名	定価(税込)	部 数	金 額
公明新聞※	1,887	1	1,887

※は軽減税率対象品目です。 (10%対象 0)  
(8%対象 1,887)

共通案分率 50%  
25%

それ以外の案分

案分の説明

全て政務活動に係る  
ものであるため、  
100%充当とする。

案分率

9/30 精算

お申込No. 28159-15711(923)



読者 03-005-0004-000 No. 041 領 収 証 2022年 9 月度

岸地通2-4-13マイスター灘

北浜 みどり 事務所様

銘 柄	部数	金 額	領 収 金 額
毎 日 新 聞 ※	1	4,300	4,300 円

上記金額正に領収いたしました。

※は軽減税率対象であることを示します。  
8%対象 4,300 円 内消費税 18 円

9/30 精算

毎日新聞 神戸まや販売所

神戸市灘区岸地通2-4-17

TEL: 078-861-2378

FAX: 078-861-2389

毎度ご愛読ありがとうございます。  
各種金融機関での自動引落もご利用になります。

(添付様式2)

領収書等添付様式【共通】

(令和4年9月分)  
(会派名 自民党兵庫)  
(議員名 北浜 みどり)

整理 番号	使 途 項 目	
	調査研究費・研修費・会議費・広報広聴費・要請陳情等活動費・資料作成費・資料購入費・事務所費・事務費・人件費	
27	共通案分率	50%
	それ以外の案分	25%
	案分の説明	全て政務活動に係るものであるため、100%充当とする。
	案分率	

2022年09月分

領 収 証

No. 1- 1-0011-300

岸地通2-4-13

マイスター灘 1F

北浜 みどり 様

銘 柄	部	金 額
神戸新聞セット※	1	4,400
電子版NEXT	1	165
<b>合 計</b>		<b>¥ 4,565</b>
※は軽減税率対象品目		(内消費税等¥340)

お知らせ

クレジット払いがお得です  
新聞代でもポイントが貯まります。

毎度ご購入有難うございます。  
上記の通り領収致しました。

8%対象 ¥4,400 10%対象 ¥165  
(消費税 ¥325) (消費税 ¥15)

神戸新聞 西灘専売所

〒657-0832

神戸市灘区岸地通4-1-15

TEL: 078-801-0512

FAX: 078-801-8236



9/30 精算

(添付様式2)

領収書等添付様式【共通】

(令和4年9月分)  
(会派名 自民党 兵庫)  
(議員名 北浜 みどり)

整理番号	使途項目				
28	<p>調査研究費・研修費・会議費・広報広聴費・要請陳情等活動費・資料作成費・資料購入費・事務所費・事務費・人件費</p> <table border="1" data-bbox="1104 421 1449 1041"><tr><td data-bbox="1104 421 1324 504">共通案分率</td><td data-bbox="1324 421 1449 504">50% 25%</td></tr><tr><td data-bbox="1104 504 1449 1041">それ以外の案分 案分の説明 全て政務活動に係るものであるため、 100%充当とする。</td><td data-bbox="1104 504 1449 1041">案分率</td></tr></table> <p>9月度給与</p> <p>■■■■■■■■■■ 氏</p> <p>(添付様式3参照)</p> $\begin{array}{r} 46,160 \\ \times 50\% \\ \hline 23,080 \end{array}$	共通案分率	50% 25%	それ以外の案分 案分の説明 全て政務活動に係るものであるため、 100%充当とする。	案分率
共通案分率	50% 25%				
それ以外の案分 案分の説明 全て政務活動に係るものであるため、 100%充当とする。	案分率				

(添付様式9)

政務活動補助業務 勤務実績表・領収書							
9月分		氏名		[Redacted]			
日	曜日	定時勤務			備考(時間外勤務等)		
		開始時刻	終了時刻	休憩等控除時間	勤務時間数	開始時間	終了時刻
1	木	9:00	12:00		3		
2	金	14:00	17:00		3		
3							
4							
5							
6	火	9:00	12:00		3		
7	水	9:00	12:00		3		
8							
9	金	13:00	17:00		4		
10							
11							
12							
13	火	9:00	12:00		3		
14							
15	木	9:00	12:00		3		
16	金	13:00	17:00		4		
17							
18							
19							
20	火	9:00	12:00		3		
21							
22	木	9:00	12:00		3		
23							
24							
25							
26							
27	火	9:00	12:00		3		
28							
29	木	9:00	12:00		3		
30	金	13:00	17:00		4		
31							
計					(A)	42	

上記のとおり勤務したことを証明します。 議員名 比沢みどり

【総支給額の計算】

① 時給の場合 (A) [42時間 分] × 単価[1000円] = 42,000 円(B)

①' 月額の場合 支給額 = 円(B)

② 時間外勤務手当等交通費@320×13日 支給額 = 4,160 円(C)

③ 総支給額 (B)+(C) = 46,160 円(D)

【実支給額(総支給額-諸控除額)の計算】

(D) - [ 0 円](所得税・住民税・保険料本人負担額) = 46,160 円(E)

左記金額を確かに領収致しました。  
R4年9月30日

金 46,160 円(E)

住所 [Redacted]

氏名 [Redacted] (印)

【政務活動費充当額の計算】

○ 給与 総支給額(D) [46,160 円] × 案分率[50%] = 23,080 円(F)

○ 保険料等雇用主負担額 総額[ 円] × 案分率[ %] = 円(G)

○ 政務活動費充当額の計 (F)+(G) = 23,080 円

(添付様式2)

領収書等添付様式【共通】

(令和4年9月分)  
(会派名 自民党兵庫)  
(議員名 北浜 みどり)

整理番号	用途項目										
29	<p>調査研究費・研修費・会議費・広報広聴費・要請陳情等活動費・資料作成費・資料購入費・事務所費・事務費・人件費</p> <table border="1" data-bbox="1157 421 1449 1041"><tr><td>共通案分率</td><td>50%</td></tr><tr><td></td><td>25%</td></tr><tr><td>それ以外の案分</td><td></td></tr><tr><td>案分の説明</td><td>全て政務活動に係るものであるため、100%充当とする。</td></tr><tr><td>案分率</td><td></td></tr></table> <p>22--9-30オリックス シフトウA 48,180</p> <p><math>48,180 \times 50\%</math></p> <hr/> <p>24,090</p> <p>本領収書は、県議会議員 北浜みどり宛のものである</p>	共通案分率	50%		25%	それ以外の案分		案分の説明	全て政務活動に係るものであるため、100%充当とする。	案分率	
共通案分率	50%										
	25%										
それ以外の案分											
案分の説明	全て政務活動に係るものであるため、100%充当とする。										
案分率											



(添付様式2)

# 領収書等添付様式【共通】

(令和4年10月分)  
(会派名 自民党 兵庫)  
(議員名 北浜 みどり)

整理 番号	使 途 項 目													
2	調査研究費・研修費・会議費・広報広聴費・要請陳情等活動費・資料作成費・資料購入費・事務所費・ <b>事務費</b> ・人件費													
	<p style="text-align: center;">4818 x 50% ----- 2409</p> <p>本領収書は、<b>県議会議員</b> 北浜みどり宛のものである</p>	<p>共通案分率 <b>50%</b> 25%</p> <p>それ以外の案分</p> <p>案分の説明 全て<b>政務活動</b>に係る ものであるため、 100%<b>充当</b>とする。</p> <p style="writing-mode: vertical-rl;">案分率</p>												
注文番号star-train-10000913の領収書														
<p style="text-align: right;">STAR TRAIN 〒739-0041 広島県東広島市西条町奇家7229-2</p>														
<p>発行日：2022年10月01日 注文日：2022年09月26日 <b>合計金額：4,818円</b></p>														
<b>注文情報</b>														
<p>注文商品</p> <p>パナソニック 蛍光灯(直管) パルック 40W クール色 ラピッドスタート形 4本入 FLR 40SEXDMX364K</p>	<p>価格</p> <p>数量：1 単価：4,818円 小計：4,818円</p>													
<p>注文者</p> <p>氏名：北浜 みどり 住所：〒657-0832 兵庫県神戸市灘区岸地通2-4-13マイスター灘</p>														
<b>支払い情報</b>														
<p>支払い方法 クレジットカード決済一括払い</p> <p>カード情報 JCB</p>	<table border="1"> <tr><td>商品合計(1点)：</td><td>4,818円</td></tr> <tr><td>送料：</td><td>0円</td></tr> <tr><td>手数料：</td><td>0円</td></tr> <tr><td>合計金額(税込)：</td><td>4,818円</td></tr> <tr><td>支払い内訳</td><td></td></tr> <tr><td>クレジットカード：</td><td>4,818円</td></tr> </table>		商品合計(1点)：	4,818円	送料：	0円	手数料：	0円	合計金額(税込)：	4,818円	支払い内訳		クレジットカード：	4,818円
商品合計(1点)：	4,818円													
送料：	0円													
手数料：	0円													
合計金額(税込)：	4,818円													
支払い内訳														
クレジットカード：	4,818円													

(添付様式2)

領収書等添付様式【共通】

(令和4年(10月分)  
(会派名 自民党 兵庫)  
(議員名 北浜 みどり)

整理 番号	使 途 項 目		
3		共通案分率	50% 25%
		それ以外の案分 案分の説明 全て政務活動に係る ものであるため、 100%充当とする。	<p style="text-align: center;">案分率</p> <p style="text-align: center;">一律案分率 95% 充当</p>
04-10-03 振替		*16,500   シヤ-フ-ツファイナンス	
$\begin{array}{r} 16,500 \\ \times 95\% \\ \hline 15,675 \end{array}$		本領収書は、県議会議員 北浜みどり宛のものである	

御請求書

北浜みどり 様

〒657-0832

兵庫県神戸市灘区岸地通2丁目4番地13号

請求書番号	202209-002
発行日	2022/09/15

株式会社アスカデザイン

〒630-0252

奈良県生駒市山崎町4-10

サンアイビル3F-1



合計金額	¥	16,500
------	---	--------

項目	数量	単価	金額
月額更新費9月分	1	15,000	15,000
		小計	15,000
		消費税 (10%)	1,500
		合計金額	16,500

備考
10月5日にシャープファイナンスよりのお引き落としになります。

(添付様式2)

# 領収書等添付様式【共通】

(令和4年10月分)  
(会派名 自民党兵庫)  
(議員名 北浜 みどり)

整理 番号	使 途 項 目								
4	調査研究費・研修費・会議費・広報広聴費・要請陳情等活動費・資料作成費・資料購入費・事務所費・事務費・人件費								
	.....領収書.....  -----車室 No.8 -----  入庫時刻 10月04日 13時01分 精算時刻 10月04日 14時17分  受領金額 600円 2022年10月04日14時17分 発行  ----- 24時間パーキング 須磨駅前 -----	<table border="1"><tr><td>共通案分率</td><td>50%</td></tr><tr><td></td><td>25%</td></tr><tr><td>それ以外の案分</td><td></td></tr><tr><td>案分の説明</td><td>全て政務活動に係るものであるため、100%充当とする。</td></tr></table> <p>案分率</p>	共通案分率	50%		25%	それ以外の案分		案分の説明
共通案分率		50%							
	25%								
それ以外の案分									
案分の説明	全て政務活動に係るものであるため、100%充当とする。								

本領収書は、県議会議員  
北浜みどり宛のものである

(添付様式7)

# 活動報告書

※政務活動費の透明性確保の観点から可能な限り具体的に記載すること

議員名	北浜 みどり
-----	--------

活動名	「視察・調査活動」、「要請陳情活動」、「県政報告会・要望会等会議の開催」、「研修会への参加」、「意見交換会への参加」、「業務の委託」、「広報紙・誌の発行」			
活動概要	活動実施年月日	令和 4 年 10 月 4 日 (月)		
	時間・場所	面談者	内 容	
	13:00~ 14:00			
	神戸須磨区	■■■■氏	PTA関係の方々による 地域ボランティア活動について 意見交換	
		令和4年8月6日(土) 10:00~ 12:00 三木市	兵庫県立広域防災センター-研修宿泊施設 オープニング記念式典に出席	
経費	項目	政活費充当金額	領収書NO	内 容
	駐車場	600	4	24時間パーキング (100%)
	切手代	1,764	5	水直筋郵便局 (50%)
	高速代	1,100	6	ETC代 (100%)
	合 計	3,464		
備考	*添付書類:			

\*この様式は、「視察・調査活動」、「要請陳情活動」、「県政報告会・要望会等会議の開催」、「研修会への参加」、「意見交換会への参加」、「業務の委託」、「広報紙・誌の発行」等を行った場合等、政務活動費を使用した全ての活動について作成する。  
 \*「活動概要」欄には、例えば①活動実施年月日、②場所、③行程、④目的、⑤相手方、⑥参加者、⑦結果・成果⑧広報誌発行部数・配付方法等、具体内容を詳細に記載する。

領収書等添付様式【共通】

(令和4年10月分)  
(会派名 自民党兵庫)  
(議員名 北浜 みどり)

整理 番号	使 途 項 目	
	調査研究費・研修費・会議費・ <del>広報誌費</del> ・要請陳情等活動費・資料作成費・資料購入費・事務所費・ <u>事務費</u> ・人件費	
5	領収書 様	共通案分率 <span style="border: 1px solid black; border-radius: 50%; padding: 2px;">50%</span> 25%
		それ以外の案分 案分の説明 全て政務活動に係る ものであるため、 100%充当とする。
	<p style="text-align: center;">領収書</p> <p style="text-align: right;">様</p> <hr/> <p>[販売]</p> <p>R4ぼすくま・84・切手 840円 4枚 ¥3,360</p> <p>84円普通切手 84円 2枚 ¥168</p> <hr/> <p>小 計 ¥3,528</p> <hr/> <p>課税計(10%) ¥0 (内消費税等 ¥0) 非課税計 ¥3,528</p> <hr/> <p>△計 ¥3,528 合計 ¥3,528 お預り金額 ¥3,528</p>  <p>〒100-8792 日本郵便株式会社 東京都千代田区大手町2-3-1 取扱日時：2022年10月4日 11:44 発行No. 221004J5909 端N81箱01 連絡先：神戸水道筋郵便局 TEL:078-871-8965</p>	案分率
	$  \begin{array}{r}  3528 \\  \times 50\% \\  \hline  1764  \end{array}  $	
		本領収書は、県議会議員 北浜みどり宛のものである

(添付様式6)

【自民党兵庫】  
【北浜みどり】

切手受払簿

NO.

年	月	日	整理 区分	会計 帳簿 番号	摘 要 ※種類、送付数や送付内容等を記載	異動高				現在高	
						受		払		計	
						数量	価格	数量	価格	数量	価格
4	8	29	郵送	8-29	神戸市民 県政報告等送付 ① 84 × 20 = 1680	20	1680	20	1680		
4	9	30	郵送	9-25	神戸市民 県政報告等送付 ① 140 × 1 = 140	1	140	1	140		
4	10	4	郵送	10-5	神戸市民 県政報告等送付 ① 84 × 42 = 3528	42	3528	42	3528		
					年度 計	枚	円	枚	円	枚	円

※年度ごとに集計し、政務活動費収支報告書とともに議長へ提出してください。  
 ※送付は業者発送に限ります。その場合も領収書添付様式の備考欄に送付先、送付内容等を記載願います。  
 ※切手等は郵送の都度、必要枚数を購入することを前提に、月額1万円未満までの購入を可とします。  
 ※送付先、送付内容を必ず記載願います。





# SAISON CARD

株式会社 クレディセゾン  
 東京都豊島区東池袋3-1-1 サンシャイン60  
 登録番号・関東財務局長(13)第00085号

お問い合わせ先  
 みずほマイレージクラブデスク 0120-1-32402

カードをお手元にご用意のうえ、お電話ください。  
 816702960 2022年 9月 14日 作

みずほマイレージクラブセゾン  
 カード番号

	ショッピング	キャッシング
ご利用可能枠	400,000円	0円
リボ払/コース	標準コース	標準コース
実質年率	15.00%	18.00%

※ご利用可能枠の表記がある場合でも、カードのお支払い状況・当社へのお届け状などにより、ご利用いただけない場合もございますのでご了承ください。

お支払日 2022年 10月 4日 火曜日

ご請求金額 円

お支払指定口座  
 金融機関名  
 支店名  
 口座番号  
 名義人

口座へのご準備は、10/3(月)までをお願いいたします。

北濱 みどり 様



901-00-09 0010-900-00-0016327



FC2027

DN04002I 001 BA 0 0016327



0915 040212 00016457 (01/01) 100000 1 0016457#

## ご利用明細書

ご利用いただきまして、誠にありがとうございます。  
 ご請求額、ご利用明細をご案内いたします。

## 永久不滅ポイント

本カードでの今回獲得ポイント  
 (内ボーナスポイント) 点

今回獲得した総ポイント 点  
 今回締め切りまでに交換したポイント 点  
 累計ポイント残高 点

※お支払いの遅滞がある場合など、アイテム交換ができない場合がございます。

## 北濱 みどり様へのお知らせ

### みずほダイレクトで購入申込受付中！(みずほ銀行)

1等・前後賞合わせて5億円の大ロウインジャンボ宝くじ。みずほダイレクトで10/21(金)23:50まで購入申込受付中。みずほダイレクトなら休日・夜間も購入できて当せん金は自動でお振込。キャンペーンも実施中です！

詳しくは同時のみずほマイレージクラブレターセゾンをご覧ください。

### ご利用明細はスマホアプリでワンタップ確認！

「セゾンPortal」は毎月のご請求金額の確認やお支払変更、暗証番号照会など、うれしい機能が搭載されたアプリです。アプリ限定のおトクなコンテンツも満載！今すぐダウンロード！

App Store・Google Playよりダウンロードをお願いいたします。

詳しくは下記ホームページをご覧ください。

[www.saisoncard.co.jp/app](http://www.saisoncard.co.jp/app)

1回払い

2回払い

ボーナス一括払い

を「リボ」に変更できます。



インターネット

セゾンカード

検索

Netアンサーログイン

明細確認・お支払変更

リボ払いに変更

お電話

パーソナルアンサー(24時間自動音声) 0120-24-8376 東京 03-5996-1112 大阪 06-7709-8040  
 ショッピングリボ変更受付 2100+ 翌月お支払分のリボ変更受付締切日:23日曜20:00(月により異なります)

※ショッピングリボをご利用になるとリボ手数料がかかります。※一部、リボをご利用いただけない場合がございます。※翌月お支払分のリボ変更受付締切日は、月によって異なります。また、金土日祝祭日の場合は23日曜)早い場合がございますのでご注意ください。※毎月14日23:30~15日6:00まではお支払いできませんのでご了承ください。

お支払いは  
 毎月ほぼ一定額  
 月々3,000円~\*

\*リボお支払いコースが「長途コース」で、リボお支払日総額が6万円以下の場合。

●永久不滅ポイント ボーナスポイントのご案内 みずほマイレージクラブカードのパートナーズサービスによるボーナスポイントです。  
 (パートナーズサービス ショッピングご利用分) 当ボーナスポイントは、上段にある永久不滅ポイントへ含んで表示しております。  
 点

# SAISON CARD

株式会社 クレディセゾン

東京都豊島区東池袋3-1-1 サンシャイン60

登録番号・関東財務局長(13)第00085号

お問い合わせ先  
みずほマイレージクラブデスク 0120-1-32402

カードをお手元にご用意のうえ、お電話ください。  
816702960 2022年 9月 14日 作

みずほマイレージクラブセゾン  
カード番号

	ショッピング	キャッシング
ご利用可能枠	400,000円	0円
リボ払ノコース	標準コース	標準コース
実質年率	15.00%	18.00%

※ご利用可能枠の表記がある場合でも、カードのお支払い状況・当社へのお届け状況などにより、ご利用いただけない場合もございますのでご了承ください。

お支払日 2022年 10月 4日 火曜日

ご請求金額 円

お支払指定口座  
金融機関名  
支店名  
口座番号  
名義人

口座へのご準備は、10/3(月)までをお願いいたします。

北濱 みどり 様



901-001-09 0010-900-00-0016327



FC2027

DNO4002I 001 BA 0 0016327



0915 040212 00016457 (01/01) 100000 1 0016457#

## ご利用明細書

ご利用いただきまして、誠にありがとうございます。  
ご請求額、ご利用明細をご案内いたします。

## 永久不滅ポイント

本カードでの今回獲得ポイント  
点  
(内ボーナスポイント)

今回獲得した総ポイント 点  
今回締め切りまでに交換したポイント 点  
累計ポイント残高 点

※お支払いの遅滞がある場合など、アイテム交換ができない場合がございます。

## 北濱 みどり様へのお知らせ

みずほダイレクトで購入申込受付中！(みずほ銀行)

1等・前後賞合わせて5億円のハロウィンジャンボ宝くじ。みずほダイレクトで10/21(金)23:50まで購入申込受付中。みずほダイレクトなら休日・夜間も購入できて当せん金は自動でお振込。キャンペーンも実施中です！

詳しくは同封のみずほマイレージクラブレターセゾンをご覧ください。

ご利用明細はスマホアプリでワンタップ確認！

「セゾンPortal」は毎月のご請求金額の確認やお支払変更、暗証番号照会など、うれしい機能が搭載されたアプリです。アプリ限定のおトクなコンテンツも満載！今すぐダウンロード！

App Store・Google Playよりダウンロードをお願いいたします。

詳しくは下記ホームページをご覧ください。

www.saisoncard.co.jp/app

1回払い

2回払い

ボーナス一括払い

を「リボ」に変更できます。



インターネット

セゾンカード

検索

Netアンサーログイン

明細確認・お支払変更

リボ払いに変更

お電話

パーソナルアンサー(24時間自動音声) 0120-24-8376

ショッピングリボ変更受付 21100+ 翌月お支払分のリボ変更受付締切日:23日曜20:00(月により異なります)

※ショッピングリボをご利用になるとりぼ手数料がかかります。※一部、リボをご利用いただけない場合がございます。※翌月お支払分のリボ変更受付締切日は、月によって異なります。また、金融機関営業日の関係で23日より早い場合がございますのでご注意ください。※毎月14日23:30~15日6:00までの間はお取り扱いできませんのでご了承ください。

お支払いは  
毎月ほぼ一定額

毎月3,000円~\*

\*リボお支払いコースが「標準コース」で、リボ実質年率5%の範囲以内の場合。

●永久不滅ポイント ボーナスポイントのご案内 みずほマイレージクラブカードのパートナーズサービスによるボーナスポイントです。  
(パートナーズサービス ショッピングご利用分) 当ボーナスポイントは、上段にある永久不滅ポイントへ含んで表示しております。  
ポイント

8/6 (出)

7/28 FAX (着)

令和4年7月吉日

兵庫県議会

総務常任委員会委員 北浜 みどり 様

兵庫県防災監兼危機管理部長 遠藤 英二

兵庫県立広域防災センター研修宿泊施設オープニング記念式典及び内覧会のご案内

平素は本県の防災行政の推進に格別のご高配を賜り、厚く御礼申し上げます。

このたび、兵庫県立広域防災センター内に防災リーダーや自主防災組織など多様な防災人材を育成するための研修宿泊施設を8月にオープンする運びとなりました。

つきましては、下記のとおり式典を開催いたしますので、ご多忙の折誠に恐縮ですがご参加いただきますようお願い申し上げます。

なお、誠に勝手ながら準備の都合のため、ご出席いただける方を事前に把握したいと思っておりますので、お手数をお掛けしますが、出欠について別紙1により7月29日(金)までにご回答いただけますようお願いいたします。

## 記

## 1 日時等

(1) 日 時 令和4年8月6日(土) 10:00~11:00 (開場 9:45)

(2) 会 場 兵庫県立広域防災センター研修宿泊施設 正面玄関前 (別紙2参照)

## 2 内容

- (1) 主催者挨拶
- (2) 来賓祝辞
- (3) 施設概要説明
- (4) テープカット
- (5) 施設内覧

## 3 その他

感染症防止対策のため、マスク着用の上、入場時の手指消毒等にご協力ください。

&lt;本件に関する問い合わせ先&gt;

兵庫県危機管理部消防保安課

TEL: 078-362-9819

FAX: 078-362-9915

Mail:



2022年8月オープン!

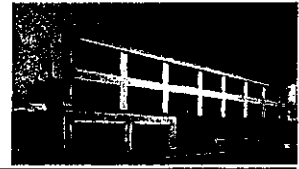

## 兵庫県広域防災センター 研修宿泊施設

多様な防災人材の育成拠点として、研修宿泊施設の共用を開始しました。  
防災に関する研修・学習・会議や訓練において、センター施設と共にご利用いただけます。

また、防災体験学習や宿泊施設内での学習(※)と合わせることで、隣接する三木防災公園の利用者や出張などで周辺地域にいられた方も、ご利用いただけます。(※) 宿泊施設内での防災学習事例：DVD視聴やパンフレットによる学習等

### 施設概要

[3階建]

客室55室 (全室シングルルーム)  
(うちバリアフリールーム1室)

※ベッド、机、椅子、電気ポット、  
冷蔵庫、ドライヤー、Wi-Fi等  
備え付けています。

[3階] 客室25室・談話室

[2階] 客室25室・談話室  
喫煙コーナー(屋外)

[1階] 客室5室・コミュニティルーム  
フロント・ランドリールーム

### コミュニティルーム、談話室

打合せや意見交換など懇親を深める場としてご使用ください。  
談話室にはテレビ、電子レンジ、IH調理台を備え付けております。

### ランドリールーム

洗濯・乾燥機2台、アイロン、洗剤を備え付けております。



談話室

1人1泊3,000円(税込) ※宿泊料のみで食事は含みません。

### 食事

消防学校内の食堂の利用(要予約)、市内飲食店の配達料理、各自お持ち込みでの飲食、外出での飲食となります。

施設内での飲食場所は、コミュニティルームや談話室、各自の部屋になります。

(注) 飲食店の配達料理は宿泊者の方で注文等ご用意をお願いします。

### 定休日

12月29日～1月3日(年末年始)

(添付様式2)

領収書等添付様式【共通】

(令和4年10月分)  
(会派名 自民党兵庫)  
(議員名 北浜 みどり)

整理番号	使 途 項 目							
7	調査研究費・研修費・会議費・広報広聴費・要請陳情等活動費・資料作成費・資料購入費・事務所費・事務費・人件費							
		<table border="1"><tr><td data-bbox="1133 403 1324 481">共通案分率</td><td data-bbox="1324 403 1449 481">50%</td></tr><tr><td data-bbox="1133 481 1324 537"></td><td data-bbox="1324 481 1449 537">25%</td></tr><tr><td colspan="2" data-bbox="1133 537 1449 1030">それ以外の案分 案分の説明 全て政務活動に係るものであるため、 100%充当とする。</td></tr></table>	共通案分率	50%		25%	それ以外の案分 案分の説明 全て政務活動に係るものであるため、 100%充当とする。	
共通案分率	50%							
	25%							
それ以外の案分 案分の説明 全て政務活動に係るものであるため、 100%充当とする。								
	<p style="text-align: center;">.....領収書.....</p> <p style="text-align: center;">-----車室 No.8 -----</p> <p>入庫時刻 10月07日 11時01分 精算時刻 10月07日 11時52分</p> <p>受領金額 400円 2022年10月07日11時52分 発行</p> <p style="text-align: center;">----- ウエストパーク水道筋 -----</p> <p style="text-align: right;">本領収書は、県議会議員 北浜みどり宛のものである</p>							

(添付様式7)

# 活動報告書

※政務活動費の透明性確保の観点から可能な限り具体的に記載すること

議員名	北浜 みどり
-----	--------

活動名	「視察・調査活動」、「要請陳情活動」、「県政報告会・要望会等会議の開催」、「研修会への参加」、「意見交換会への参加」、「業務の委託」、「広報紙・誌の発行」				
活動概要	活動実施年月日	令和 4 年 10 月 7 日 (金)			
	時間・場所	面談者	内 容		
	11:00 ~ 11:50				
	神戸市灘区		政務活動事務処理		
			・資料整理		
			・地域のボランティア活動について		
			・支援の必要性の高い		
			女性産婦への支援について		
経費	項 目	政活費充当金額	領収書NO	内 容	
	駐車場	400	7	ワエストパーク2道筋 (100%)	
	電気代	3697	) 8	関西電力 ) (50%) 大阪ガス )	
	ガス代	536			
	合 計	4,633			
備考	*添付書類:				

\*この様式は、「視察・調査活動」、「要請陳情活動」、「県政報告会・要望会等会議の開催」、「研修会への参加」、「意見交換会への参加」、「業務の委託」、「広報紙・誌の発行」等を行った場合等、政務活動費を使用した全ての活動について作成する。  
 \*「活動概要」欄には、例えば①活動実施年月日、②場所、③行程、④目的、⑤相手方、⑥参加者、⑦結果・成果⑧広報誌発行部数・配付方法等、具体内容を詳細に記載する。

領収書等添付様式【共通】

(令和4年10月分)  
 (会派名 自民党兵庫)  
 (議員名 北浜 みどり)

整理番号	用途項目	
	調査研究費・研修費・会議費・広報広聴費・要請陳情等活動費・資料作成費・資料購入費	事務所費 事務費・人件費

共通案分率	50%
	25%
それ以外の案分	
案分の説明	全て政務活動に係るものであるため、100%充当とする。

電気料金振込受領証	
4年 9月分	金額 73,940円
お振込人	北浜みどりの事務所 様
ご使用期間	8月 5日から 9月 6日まで
お振込先	日経 所 番 号 消費税率 05:41 2472.04.1311 相当額 (両端) 672円
契約	契約 KVA又はkW 力率 % ご使用量 (kWh) 電気料金内訳 円
31	255 -
燃料費調整額(両端) +571.26円 再工率促進賦課金(両端) 879円	
ご使用場所 神戸市 灘区 岸地通 2丁目 4-13 マイスター1階	

7394  
 x 50%  
 -----  
 3697

神戸料金センター 0800-777-8810	受付局(金融機関)日附印 086696 22.10.07 ローソン水通筋 三丁目店 収入印紙不要
---------------------------	---

8

大阪ガス 振込依頼票 兼 領収証

北浜みどり 事務所 様

2022年 9月分

金額 1,073円

支払期限日 10月24日

上記お支払い期限日を過ぎてお支払いいただいた場合は、その経過日数に応じて1日あたり0.0274%の率で算定した延滞利息をお支払いいただきます。

取扱可能日 11月3日まで

上記取扱可能日を過ぎますとコンビニエンスストア・スマートフォンアプリでの払込はできなくなります。

← そゆつちの窓口でのお支払いの場合は左側の2票のみをお出しください

1073  
 x 50%

536

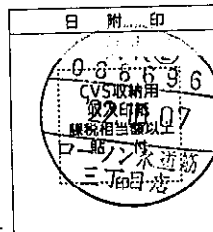

大阪ガス株式会社

(お書きま控)

大阪ガスご使用量のお知らせ

ご使用番号 43-09-362-04-1300  
 ガス供給地点特定番号 00212900048429002

北浜みどり 事務所 様

2022年 9月 8月25日~ 9月22日(29日間)

請求金額 1,073円

内訳  
 ガス料金 759円  
 (内ガス料金分消費税 69円)  
 ・基本料金 759円00銭  
 ・従量料金(①×②) 0円00銭  
 警報器・消火器リース(1件、税込) 314円

ご契約 一般

①ご使用量 1)-2) 0 m<sup>3</sup>

1) 今回メーター指示数 519  
 2) 前回メーター指示数 519

前年同月ご使用量 0 m<sup>3</sup> (29日)  
 前年同月比(30日換算) \*\*\*%



(添付様式2)

領収書等添付様式【共通】

(令和4年10月分)  
(会派名 自民党 兵庫)  
(議員名 北浜 みどり)

整理 番号	使 途 項 目	
9	調査研究費・研修費・会議費・広報広聴費・要請陳情等活動費・資料作成費・資料購入費・事務所費・事務費・人件費	
	共通案分率	50% 25%
	それ以外の案分 案分の説明 全て政務活動に係る ものであるため、 100%充当とする。	案分率
<p>駐車券</p>  <p>シマブンビル 06-6202-6003</p> <p>22-10-08 1-0060 09:47</p> <p>精算10-08 10:58 1時間11分 駐車料金 200円 割引 0円 令頁 4又 3</p> <p>前払 0円 現金 200円 釣銭 0円 #1-250294</p>		
本領収書は、県議会議員 北浜みどり宛のものである		

(添付様式7)

# 活動報告書

※政務活動費の透明性確保の観点から可能な限り具体的に記載すること

議員名	北浜 みどり
-----	--------

活動名	「視察・調査活動」、「要請陳情活動」、「県政報告会・要望会等会議の開催」、「研修会への参加」、「意見交換会への参加」、「業務の委託」、「広報紙・誌の発行」			
活動概要	活動実施年月日	令和 4 年 10 月 8 日 (土)		
	時間・場所	面談者	内 容	
	9:50~ 10:50			
	神戸市灘区	■■■■代	女性の政治参加について意見交換	
	13:00~ 15:00			
	三木市	■■■■代	グループホーム、就労支援、里親の総合支援について意見交換と対	
		後日精算します		
経費	項目	政活費充当金額	領収書NO	内 容
	駐車場	200	9	三菱カード (100%)
	高層代	—		ETC利用
	車上代	2,640	10	翌日 (■■■■代) (100%) (玉子せんべい、カステラの詰め合わせ)
	合計	2,840		
備考	*添付書類:			

\*この様式は、「視察・調査活動」、「要請陳情活動」、「県政報告会・要望会等会議の開催」、「研修会への参加」、「意見交換会への参加」、「業務の委託」、「広報紙・誌の発行」等を行った場合等、政務活動費を使用した全ての活動について作成する。  
 \*「活動概要」欄には、例えば①活動実施年月日、②場所、③行程、④目的、⑤相手方、⑥参加者、⑦結果・成果⑧広報誌発行部数・配付方法等、具体内容を詳細に記載する。

国や県が推奨しているユニバーサル社会を目指す事で、地域で、市内で何かできることがあるのではないか、その先に私が育てている軽度重度の障がいを持つ子ども達の選択肢を増やすことができ、一つの求められる居場所となり、心の安心を与えることができるのではないか。

また、安全で安心して生活できる場所、あるいは、安全に安心して帰ってこられる場所、それが誰にとっても故郷（ふるさと）になるのではないかと、そう考えるようになりました。

その思いを育ててくれたこの地域で私はより思いを深くし、沢山の皆様が安全で安心できる就労の場とし、関わりある全ての方々が笑顔多き集える場になりますよう共に進んでまいりたいと深く思います。

#### 理事長 猪原 恵理

平成29年2月1日「ファミリーホーム ゆずの木」開所  
現在6名の障がいを持つ子どもの養育を行っている。



## つばめのお家

特定非営利活動法人

#### 理事長挨拶

現代社会の中で障がい者、障がい児を抜きにした生活はどの立場に立っても考えられません。

健常者と障がい者が共に壁の無い関心ある社会を作り上げなければならない時代であると考えます。

私はファミリーホーム事業で養育している子ども達と過ごす中でこの問題とどう向き合いどう大人として寄り添い共に乗り越えていけるかを考えました。

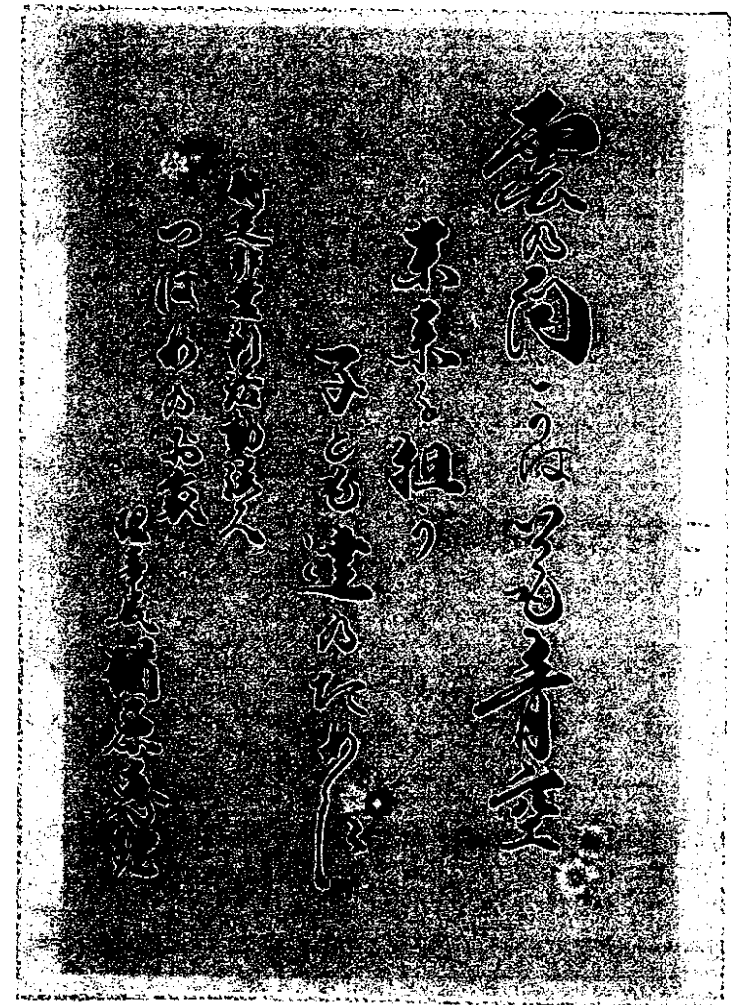

領収書等添付様式【共通】

(令和4年10月分)  
(会派名 自民党兵庫)  
(議員名 北浜 みどり)

整理 番号	使 途 項 目					
	調査研究費・研修費・会議費・広報広聴費・要請陳情等活動費・資料作成費・資料購入費・事務所費・事務費・人件費					
10	<p>本領収書は県議会議員 北浜みどり宛のものである。</p>	<table border="1"> <tr> <td>共通案分率</td> <td>50%</td> </tr> <tr> <td></td> <td>25%</td> </tr> </table>	共通案分率	50%		25%
		共通案分率	50%			
	25%					
<p>それ以外の案分 案分の説明 全て政務活動に係るものであるため、 100%充当とする。</p>		案分率				

領 収 証 No. \_\_\_\_\_

北 浜 様 2022年10月8日

★ ~~2640~~

但 お菓子代とし

上記正に領収いたしました

内 訳 \_\_\_\_\_

税抜金額 \_\_\_\_\_

消費税額等( %) \_\_\_\_\_

  
 神戸市灘区水道筋6丁目1-17  
 TEL/FAX 078-881-2248

玉子せんべい、カステラの詰め合わせを購入。

(添付様式2)

### 領収書等添付様式【共通】

(令和4年10月分)  
(会派名 自民党 兵庫)  
(議員名 北浜 みどり)

整理番号	用途項目								
11	<p>調査研究費・研修費・会議費・広報広聴費・要請陳情等活動費・資料作成費・資料購入費・事務所費・事務費・人件費</p> <table border="1" data-bbox="1133 403 1449 1030"><tr><td>共通案分率</td><td>50%</td></tr><tr><td></td><td>25%</td></tr><tr><td>それ以外の案分</td><td></td></tr><tr><td>案分の説明</td><td>全て政務活動に係るものであるため、100%充当とする。</td></tr></table> <p style="text-align: center;">領収書</p> <p style="text-align: center;">-----車室 No.3 -----</p> <p>入庫時刻 10月09日 09時50分 精算時刻 10月09日 11時10分</p> <p>受領金額 400円 2022年10月09日11時10分 発行</p> <p style="text-align: center;">----- 王子公園タツミ第3駐車場</p> <p style="text-align: right;">本領収書は、県議会議員 北浜みどり宛のものである</p>	共通案分率	50%		25%	それ以外の案分		案分の説明	全て政務活動に係るものであるため、100%充当とする。
共通案分率	50%								
	25%								
それ以外の案分									
案分の説明	全て政務活動に係るものであるため、100%充当とする。								

(添付様式7)

# 活動報告書

※政務活動費の透明性確保の観点から可能な限り具体的に記載すること

議員名	北浜 みどり
-----	--------

活動名	「視察・調査活動」、「要請陳情活動」、「県政報告会・要望会等会議の開催」、「研修会への参加」、「意見交換会への参加」、「業務の委託」、「広報紙・誌の発行」			
活動概要	活動実施年月日	令和 4 年 10 月 9 日 (日)		
	時間・場所	面談者	内 容	
	10:00~ 11:00			
	神戸市灘区	■■■■氏	地域活動力の再興について 意見交換	
経費	項目	政活費充当金額	領収書NO	内 容
	駐車場	400	11	王子公園タツミ3駐車場(100%)
	合計	400		
備考	*添付書類:			

\*この様式は、「視察・調査活動」、「要請陳情活動」、「県政報告会・要望会等会議の開催」、「研修会への参加」、「意見交換会への参加」、「業務の委託」、「広報紙・誌の発行」等を行った場合等、政務活動費を使用した全ての活動について作成する。  
 \*「活動概要」欄には、例えば①活動実施年月日、②場所、③行程、④目的、⑤相手方、⑥参加者、⑦結果・成果⑧広報誌発行部数・配付方法等、具体内容を詳細に記載する。

(添付様式2)

領収書等添付様式【共通】

(令和4年10月分)

(会派名 自民党 兵庫)

(議員名 北浜 みどり)

整理 番号	使 途 項 目								
12	調査研究費・研修費・会議費・広報広聴費・要請陳情等活動費・資料作成費・資料購入費・事務所費・事務費・人件費								
	ウェルプ六甲道 1番街駐車場	<table border="1"><tr><td>共通案分率</td><td>50%</td></tr><tr><td></td><td>25%</td></tr><tr><td>それ以外の案分</td><td></td></tr><tr><td>案分の説明</td><td>全て政務活動に係るものであるため、100%充当とする。</td></tr></table> 案分率	共通案分率	50%		25%	それ以外の案分		案分の説明
共通案分率		50%							
	25%								
それ以外の案分									
案分の説明	全て政務活動に係るものであるため、100%充当とする。								

領 収 証

入庫日時 2022年10月10日 13時59分  
出庫日時 2022年10月10日 15時02分  
No.03-001727 券No.01-930669

駐車料金(一般) 440円

割引 (ト-ホ1H) 1回  
220円引

料金計 220円  
投入現金 500円  
釣銭額 280円

本領収書は、県議会議員  
北浜みどり宛のものである

(添付様式7)

# 活動報告書

※政務活動費の透明性確保の観点から可能な限り具体的に記載すること

議員名	北浜 みどり
-----	--------

活動名	「視察・調査活動」、「要請陳情活動」、「県政報告会・要望会等会議の開催」、「研修会への参加」、「意見交換会への参加」、「業務の委託」、「広報紙・誌の発行」			
活動概要	活動実施年月日	令和 4 年 10 月 10 日 (月)		
	時間・場所	面談者	内 容	
	14:00~ 15:00			
	神戸市灘区	■■■■ 氏	三浦春馬追悼パリティスカッション 自殺を選択する若者の心について 関係者各位と意見交換を行う	
経費	項 目	政活費充当金額	領収書NO	内 容
	駐車場	220	12	ワイルド六甲道 (100%)
	合 計	220		
備 考	*添付書類:			

\*この様式は、「視察・調査活動」、「要請陳情活動」、「県政報告会・要望会等会議の開催」、「研修会への参加」、「意見交換会への参加」、「業務の委託」、「広報紙・誌の発行」等を行った場合等、政務活動費を使用した全ての活動について作成する。  
\*「活動概要」欄には、例えば①活動実施年月日、②場所、③行程、④目的、⑤相手方、⑥参加者、⑦結果・成果⑧広報誌発行部数・配付方法等、具体内容を詳細に記載する。



2022年

祝

10月10日

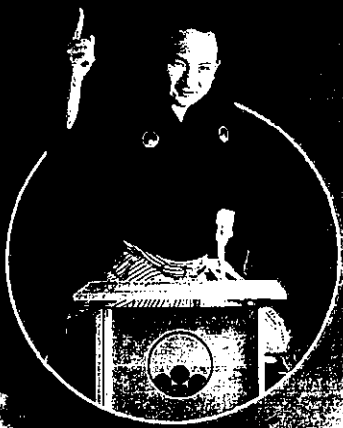

パネルディスカッションコーディネーター  
旭堂 南慶

# 天外者

三浦春馬

三浦翔平 西川貴教 森永悠希 森川葵

迫田孝也 文田洋行 丸山智己 松本忠 梶原秀明 轟月真理子 内田朝陽 八木優希 ロバート・アンダーソン かたせ梨乃 蓮佛美沙子 生瀬勝久

2022年10月10日(月) 19:00



安倍理津子



蘭花



久武まり



西本真詞



- ・入場前の検温にご協力ください。検温の結果、37.5℃以上の発熱がある方は、ご入場をお断りさせていただきます。
- ・会場内では常時マスクの着用をお願いいたします。マスクを着用されていないお客様のご入場はご遠慮いただけます。(小さなお子様のマスク着用については保護者に判断をお任せします)
- ・咳エチケットや、こまめな手洗い・手指の消毒をお願いします。
- ・お客様同士の距離を1mを目安に確保いただき、スタッフの誘導に沿った整列や入退場にご協力ください。
- ・会場内での会話や、お客様同士の接触はできるだけお控えください。
- ・会場内での飲食はお控えください(水分補給を除く)。
- ・祝い花、プレゼント、差し入れはご遠慮ください。

(添付様式2)

領収書等添付様式【共通】

(令和4年10月分)

(会派名 自民党兵庫)

(議員名 北浜 みどり)

整理 番号	使 途 項 目					
	調査研究費・研修費・会議費・広報広聴費・要請陳情等活動費・資料作成費・資料購入費・事務所費・事務費・人件費					
13	<p>〒 / 御影塚町</p> <p>発行 パーク24株式会社 大阪支店</p> <p>《 領 収 書 》</p> <p>[ NO. 6 ]</p> <p>22年10月11日06:52 --10月11日08:00 駐車料金 ￥550円</p> <p>現金 ￥550円 釣銭 ￥0円 NO.090061</p>	<table border="1"> <tr> <td>共通案分率</td> <td>50%</td> </tr> <tr> <td></td> <td>25%</td> </tr> </table> <p>それ以外の案分</p> <p>案分の説明</p> <p>全て政務活動に係るものであるため、100%充当とする。</p>	共通案分率	50%		25%
		共通案分率	50%			
	25%					
	<p>案分率</p>					
	<p>本領収書は、県議会議員 北浜みどり宛のものである</p>					
	<p>タイムズ24</p> <p>タイムズ 高德町第2 0120-70-8924</p> <p>《 領 収 書 》</p> <p>[ NO. 22 ]</p> <p>22年10月11日15:52 --10月11日17:22 駐車料金 660円</p> <p>合計 660円</p> <p>お預り 660円 お釣 0円 NO.039897</p> <p>本領収書は、県議会議員 北浜みどり宛のものである</p>					

(添付様式7)

# 活動報告書

※政務活動費の透明性確保の観点から可能な限り具体的に記載すること

議員名	北浜 みどり
-----	--------

活動名	「視察・調査活動」、「要請陳情活動」、「県政報告会・要望会等会議の開催」、「研修会への参加」、「意見交換会への参加」、「業務の委託」、「広報紙・誌の発行」			
活動概要	活動実施年月日	令和4年10月11日(火)		
	時間・場所	面談者	内容	
	7:00~ 8:00			
	神戸市灘区	■■■■代他	阪神新在家駅にて県政報告の街頭活動を行う	
	11:00~ 13:00			
	淡路市	■■■■代他	樋口季一郎中将銅像除幕式出席	
	16:00~ 17:20		ポラライア活動の一環として	
	神戸市灘区	■■■■代	子ども浄へのクリスマス会開催打ち合わせ	
経費	項目	政活費充当金額	領収書NO	内容
	馬車端	550	13	110-724
				) (100%)
	駐車端	660	14	
合計	1,210			
備考	*添付書類:			

\*この様式は、「視察・調査活動」、「要請陳情活動」、「県政報告会・要望会等会議の開催」、「研修会への参加」、「意見交換会への参加」、「業務の委託」、「広報紙・誌の発行」等を行った場合等、政務活動費を使用した全ての活動について作成する。  
 \*「活動概要」欄には、例えば①活動実施年月日、②場所、③行程、④目的、⑤相手方、⑥参加者、⑦結果・成果⑧広報誌発行部数・配付方法等、具体内容を詳細に記載する。



# Team Santasy 活動概要

【2018年】12月5~9日 フィンランドからサンタクロースを招致して活動

12月5日 神戸ルミナリエのハートフルデー（握手会・写真撮影会）

12月7日 神戸ルミナリエ（握手会・写真撮影会）

12月8日 丹波篠山市の児童館（交流会）

12月9日 大阪レストラン（こども握手 & 撮影会、演奏会、交流会、チャリティディナー会）

< 寄付先 > 一般社団法人 クラスジャパン教育機構



【2019年】12月5~8日 フィンランドからサンタクロースを招致して活動

12月1日 神戸市東灘区の商店街（イベント） 尼崎のコミュニティスペース（交流会）

12月2日 大阪・尼崎・神戸の保育園、幼稚園・児童デイサービス（交流会）、大阪のレストラン（ディナー会）

12月3日 神戸市の保育園・幼稚園（交流会） 神戸市灘区の区民ホール（交流会） 神戸のレストラン（ディナー会）

12月4日 芦屋の保育園、ライフサポートステーション（交流会）

12月5日 西宮・伊丹・池田・の保育園（交流会） 大阪のレストラン（交流会・チャリティーディナー会）

12月6日 大阪の幼稚園（交流会） 尼崎の児童デイサービス（交流会）

12月7日 尼崎城にて TeamSantasy 主催イベント開催（ダンスフェスティバル、マルシェ、音楽 LIVE、モルック etc）

12月8日 神戸元町の商店街（イベント） 大阪のレストラン（チャリティディナー会）

< 寄付先 > ①一般社団法人クラスジャパン教育機構 ②日本子ども支援協会

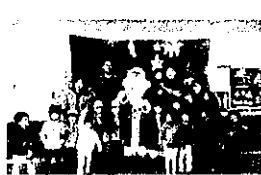

【2020年】新型コロナウイルスのためサンタクロースの招致は断念

4~7月 皆様のご寄付で集めたマスクを保育園・幼稚園・施設などに配布する活動



【2021年】新型コロナウイルスのためサンタ招致を断念

キッズダンスフェスティバル、フィンランド大使館とのオンラインイベントを開催

< 寄付先 > いのちのドア



## 【Team Santasy 実行委員】

会長

後藤芳博



副会長

細原博代



書記・広報

浦上敬子



撮影・デザイン

船積優子



広報

しゅうこアランチャ



広報

神愛



広報

水口美鈴



イベント・広報

宇佐美暢朗



(添付様式2)

領収書等添付様式【共通】

(令和4年10月分)

(会派名 自民党 兵庫)

(議員名 北浜 みどり)

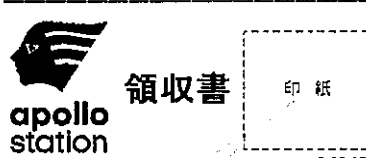
整理 番号	使 途 項 目	
	調査研究費・研修費・会議費・広報広聴費・要請陳情等活動費・資料作成費・資料購入費・事務所費・事務費・人件費	
15	 <p>領収書 印紙</p> <p>343408</p> <p>西灘給油所        扇港興産株式会社        神戸市灘区都通1-1-6        TEL 078-861-4326</p>	共通案分率 <b>50%</b> 25%
		それ以外の案分 案分の説明 全て政務活動に係る ものであるため、 100%充当とする。
<p>売上 2022年10月12日 12:19 様</p> <p>現金固定 01-343408-00000-0000-0</p> <p>出光ゼアス P-19(内)          26.86 L 0160.0 4298円          01200.00</p> <hr/> <p>合計 4,298円          (内、消費税等(10.00%) 391円)          (内、P支払可能金額 4,298円)</p> <p>預り金 10,000円          釣銭 5,702円</p>		案分率  本領収書は、県議会議員 北浜みどり宛のものである
		$  \begin{array}{r}  4298 \\  \times 50\% \\  \hline  2149  \end{array}  $

(添付様式2)

# 領収書等添付様式【共通】

(令和11年10月分)  
(会派名 自民党兵庫)  
(議員名 北浜 みどり)

整理番号	使 途 項 目	
	16	調査研究費・研修費・会議費・広報広聴費・要請陳情等活動費・資料作成費・資料購入費・事務所費・事務費・
	共通案分率	50 25
	それ以外の案分	案分の説明 全て政務活動 ものであるため 100%充当とする
	案分率	

2022年10月14日

## 領 収 書

北浜 みどり 様

¥ 8, 4 0 0 -

但し 兵庫ジャーナル購読料R4年7月～9月分として

上記金額正に領収いたしました。

内

消費税等	
現金	
小切手	

株式会社兵庫シ  
代表取締役  
〒650-0011  
神戸市中央区下山手通4-6-13  
ファインコー下下山手6F  
TEL078-333-7560 FAX078-333-7563

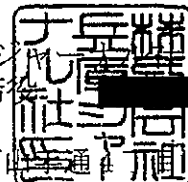

(添付様式2)

# 領収書等添付様式【共通】

(令和4年10月分)

(会派名 自民党兵庫)

(議員名 北浜 みどり)

<b>整理 番号</b>	<b>使 途 項 目</b>											
	調査研究費・研修費・会議費・広報広聴費・要請陳情等活動費・資料作成費・資料購入費・事務所費・事務費・人件費											
17		<table style="width:100%; border-collapse: collapse;"> <tr> <td style="width: 50%; border: none;">共通案分率</td> <td style="width: 50%; border: none;">50%</td> </tr> <tr> <td style="border: none;"></td> <td style="border: none;">25%</td> </tr> <tr> <td style="border: none;">それ以外の案分</td> <td style="border: none;"></td> </tr> <tr> <td style="border: none;">案分の説明</td> <td style="border: none;"> <p style="text-align: center;">全て政務活動に係る ものであるため、 100%充当とする。</p> </td> </tr> <tr> <td style="border: none; text-align: center;">案分率</td> <td style="border: none;"></td> </tr> </table>	共通案分率	50%		25%	それ以外の案分		案分の説明	<p style="text-align: center;">全て政務活動に係る ものであるため、 100%充当とする。</p>	案分率	
	共通案分率	50%										
	25%											
それ以外の案分												
案分の説明	<p style="text-align: center;">全て政務活動に係る ものであるため、 100%充当とする。</p>											
案分率												
	<div style="border: 1px dashed black; padding: 5px; margin: 0 auto; width: 80%;"> <p style="text-align: center;">□□□□□□□□□□□□□□□□□□</p> <p style="text-align: center;">□ 阪急西宮ガーデンズ □</p> <p style="text-align: center;">□ またのお越しを □</p> <p style="text-align: center;">□ お待ちしております □</p> <p style="text-align: center;">□□□□□□□□□□□□□□□□□□</p> </div> <h2 style="text-align: center;">領 収 証</h2> <p>入車日時 2022年10月15日 09時37分  精算日時 2022年10月15日 12時19分  No.32-000034 券No.07-238129</p> <table style="width: 100%; border-collapse: collapse;"> <tr> <td style="width: 60%;">駐車料金 (TPOS1)</td> <td style="text-align: right;">800円</td> </tr> <tr> <td>割引 (買上)</td> <td style="text-align: right;">1回 400円</td> </tr> <tr> <td>料金計</td> <td style="text-align: right;">400円</td> </tr> <tr> <td>投入現金</td> <td style="text-align: right;">1,000円</td> </tr> <tr> <td>釣銭額</td> <td style="text-align: right;">600円</td> </tr> </table>	駐車料金 (TPOS1)	800円	割引 (買上)	1回 400円	料金計	400円	投入現金	1,000円	釣銭額	600円	<p><b>本領収書は、県議会議員 北浜みどり宛のものである</b></p>
駐車料金 (TPOS1)	800円											
割引 (買上)	1回 400円											
料金計	400円											
投入現金	1,000円											
釣銭額	600円											



(添付様式7)

# 活動報告書

※政務活動費の透明性確保の観点から可能な限り具体的に記載すること

議員名

北浜 みどり

活動名	「視察・調査活動」、「要請陳情活動」、「県政報告会・要望会等会議の開催」、「研修会への参加」、「意見交換会への参加」、「業務の委託」、「広報紙・誌の発行」			
活動概要	活動実施年月日	令和 4 年 10 月 15 日 (土)		
	時間・場所	面談者	内 容	
	9:50~ 12:10			
	西宮市	■■■■ 氏他	地域ボランティア活動の一環として 高齢者の健康寿命延伸と7-2602 勉強会開催	
経費	項目	政活費充当金額	領収書NO	内 容
	駐車場	400	17	阪急西宮カーターズ(100%)
	合計	400		
備考	*添付書類:			

\*この様式は、「視察・調査活動」、「要請陳情活動」、「県政報告会・要望会等会議の開催」、「研修会への参加」、「意見交換会への参加」、「業務の委託」、「広報紙・誌の発行」等を行った場合等、政務活動費を使用した全ての活動について作成する。  
\*「活動概要」欄には、例えば①活動実施年月日、②場所、③行程、④目的、⑤相手方、⑥参加者、⑦結果・成果⑧広報誌発行部数・配付方法等、具体内容を詳細に記載する。

## 高齢者の健康増進に関する多業種間の意見交換会

特に高齢者の健康増進についてそれぞれの立場から意見を出し合い、相互に協力し合う研修会を下記の通り企画しました。全6回の開催を予定しています。

### 記

<場 所> 西宮市民交流センター

#### <内容と日程>

○ 1. 体の基礎	2022年10月15日(土)	10:00~12:00
2. 東洋医学	2022年11月12日(土)	10:00~12:00
3. 体の構造	2022年12月 3日(土)	10:00~12:00
4. 疾病 ①	2022年12月17日(土)	10:00~12:00
5. 疾病 ②	2023年 1月 7日(土)	10:00~12:00
6. 総 括	2023年 1月28日(土)	10:00~12:00

#### <主な参加者>

漢方家、薬剤師、気功師、ヨガ講師、心理カウンセラー、行政関係者、等々

以上

特定非営利活動法人  
兵庫県健康管理士会

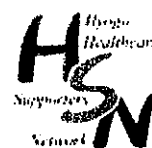

領収書等添付様式【共通】

(令和4年10月分)  
(会派名 自民党兵庫)  
(議員名 北浜 みどり)

整理 番号	使 途 項 目	
	調査研究費・研修費・会議費・広報広聴費・要請陳情等活動費・資料作成費・資料購入費・事務所費・事務費・人件費	
18	 <b>三井のリパーク</b> リパーク神戸新在家南町3丁目 ご利用ありがとうございました。 またのご利用をお待ちしております。 <a href="http://www.repark.jp">http://www.repark.jp</a>  <b>領 収 書</b> 精算機 #01                      A 精算No.000216 車室番号 (自動車)                      3 入庫時刻 2022年10月16日(日) 09:14 精算時刻 2022年10月16日(日) 10:11 駐車料金                      A料金                      400円 ===== 合 計                                      400円 現金入金額                              500円 釣銭                                      100円 現金領収金額                              400円	共通案分率      50% 25% それ以外の案分 案分の説明 全て政務活動に係る ものであるため、 100%充当とする。
<b>タイムズ 24</b> タイムズ 阪急六甲第6 0120-70-8924  <b>&lt;&lt; 領 収 書 &gt;&gt;</b> [NO. 5] 22年10月16日10:51 --10月16日11:17 駐車料金                              220円  合計                                      220円  お 預 り                              1,000円 お 釣                                      780円 NO.044331		
本領収書は、県議会議員 北浜みどり宛のものである		

(添付様式7)

# 活動報告書

※政務活動費の透明性確保の観点から可能な限り具体的に記載すること

議員名	北浜 みどり
-----	--------

活動名	「視察・調査活動」、「要請陳情活動」、「県政報告会・要望会等会議の開催」、「研修会への参加」、「意見交換会への参加」、「業務の委託」、「広報紙・誌の発行」			
活動概要	活動実施年月日	令和 4 年 10 月 16 日 (日)		
	時間・場所	面談者	内 容	
	9:15~ 10:10			
	神戸市灘区	■氏	地域貢献の長年の活動に対し表彰の御祝いに集まりに住民の方と共に感謝の辞を述べる	
	10:55~ 11:15			
	神戸市灘区	■氏	3年振りに開催された婦人会主催の家族うどん会にて感謝の辞を述べる	
経費	項目	政活費充当金額	領収書NO	内 容
	駐車場	400	)18	三井のリパーク ) (100%) タイムズ24
	〃	220		
	合計	620		
備考	*添付書類:			

\*この様式は、「視察・調査活動」、「要請陳情活動」、「県政報告会・要望会等会議の開催」、「研修会への参加」、「意見交換会への参加」、「業務の委託」、「広報紙・誌の発行」等を行った場合等、政務活動費を使用した全ての活動について作成する。  
 \*「活動概要」欄には、例えば①活動実施年月日、②場所、③行程、④目的、⑤相手方、⑥参加者、⑦結果・成果⑧広報誌発行部数・配付方法等、具体内容を詳細に記載する。

神灘総ま第 1898 号  
令和 4 年 10 月 5 日

兵庫県議会議員  
北浜 みどり 様

灘区民スポーツまつり「家族うんどう会」実行委員会  
実行委員長 小野 三恵

## 第 50 回灘区民スポーツまつり 「家族うんどう会」プログラムの送付について（ご案内）

秋涼の候、ますますご清栄のこととお喜び申し上げます。

平素は、灘区民スポーツまつり「家族うんどう会」に格別のご理解とご協力を賜り、厚くお礼申し上げます。

さて、新型コロナウイルスの影響により開催できていなかった当イベントについて、地域を活気づけようと 3 年ぶりに新型コロナウイルス感染対策を講じた上で、開催することといたしました。（当イベントは、灘区民の健康増進と区民相互の親睦を図ることを目的とし、昭和 48 年から続いてきた歴史あるイベントです。）

この度、第 50 回灘区民スポーツまつり「家族うんどう会」のプログラムを作成いたしましたので、送付させていただきます。

どうぞ、お誘いあわせの上、お越しいたいただきますようご案内申し上げます。

### 記

1. 送付物 灘区民スポーツまつり「家族うんどう会」プログラム 1 部

#### 〈お問い合わせ先〉

灘区民スポーツまつり「家族うんどう会」事務局  
(灘区役所まちづくり課内) [REDACTED]

〒657-8570 神戸市灘区桜口町 4 丁目 2 番 1 号

TEL : 078-843-7001 (内線 : 235) FAX : 078-843-7034

E-mail : [REDACTED]

領収書等添付様式【共通】

(令和4年10月分)  
(会派名 自民党 兵庫)  
(議員名 北浜 みどり)

整理番号 19 用途項目 調査研究費・研修費・会議費・広報広聴費・要請陳情等活動費・資料作成費・資料購入費・事務所費・事務費・人件費

共通案分率 50%  
25%

それ以外の案分

案分の説明

全て政務活動に係るものであるため、100%充当とする。

案分率



リパーク神戸篠原北町2丁目

ご利用ありがとうございました。  
またのご利用をお待ちしております。  
http://www.repark.jp

領収書

精算機 #01 A 精算No.000249  
車室番号(自動車) 11  
入庫時刻 2022年10月17日(月) 15:37  
精算時刻 2022年10月17日(月) 17:34  
駐車料金 A料金 700円  
=====  
合計 700円  
現金入金額 700円  
釣銭 0円  
現金領収金額 700円

本領収書は、県議会議員  
北浜みどり宛のものである

《領収書》  
One Park 神戸上野通

《領収書》

[No. 3]  
22年10月17日17:39 --10月17日18:54  
駐車料金 600円

合計 600円

お預り 600円  
お釣 0円

NO.019238

本領収書は、県議会議員  
北浜みどり宛のものである

(添付様式7)

# 活動報告書

※政務活動費の透明性確保の観点から可能な限り具体的に記載すること

議員名	北浜 みどり
-----	--------

活動名	「視察・調査活動」、「要請陳情活動」、「県政報告会・要望会等会議の開催」、「研修会への参加」、「意見交換会への参加」、「業務の委託」、「広報紙・誌の発行」			
活動概要	活動実施年月日	令和 4 年 10 月 17 日 (月)		
	時間・場所	面談者	内 容	
	15:40 ~ 17:30			
	神戸市灘区	■■■■ 氏	なだびと 障害者アート展の今後の 展開について意見交換	
	17:40 ~ 18:50			
	神戸市灘区	■■■■ 氏	途絶えていた地域行事の再興に 向けて意見交換	
経費	項 目	政活費充当金額	領収書NO	内 容
	駐車場	700	119	三井のひろ〜く ) (100%) One Park
	"	600		
	合 計	1,300		
備考	*添付書類:			

\*この様式は、「視察・調査活動」、「要請陳情活動」、「県政報告会・要望会等会議の開催」、「研修会への参加」、「意見交換会への参加」、「業務の委託」、「広報紙・誌の発行」等を行った場合等、政務活動費を使用した全ての活動について作成する。  
\*「活動概要」欄には、例えば①活動実施年月日、②場所、③行程、④目的、⑤相手方、⑥参加者、⑦結果・成果⑧広報誌発行部数・配付方法等、具体内容を詳細に記載する。

(添付様式2)

領収書等添付様式【共通】

(令和4年10月分)  
(会派名 自民党 兵庫)  
(議員名 北浜 みどり)

整理 番号	使 途 項 目									
	調査研究費・研修費・会議費・広報広聴費・要請陳情等活動費・資料作成費・資料購入費・事務所費・事務費・人件費									
20	<p>GSパーク六甲道駅前第2 ご利用ありがとうございました</p> <p>《 領 収 書 》 [ NO. 3 ] 22年10月18日09:42 -- 10月18日12:59 駐車料金 ¥ 8 0 0 円</p> <p>現金 ¥ 8 0 0 円 釣銭 ¥ 2 0 0 円 NO. 248001</p>	<table border="1"> <tr> <td>共通案分率</td> <td>50%</td> </tr> <tr> <td></td> <td>25%</td> </tr> <tr> <td>それ以外の案分</td> <td></td> </tr> <tr> <td>案分の説明</td> <td> <p>全て政務活動に係る ものであるため、 100%充当とする。</p> </td> </tr> </table>	共通案分率	50%		25%	それ以外の案分		案分の説明	<p>全て政務活動に係る ものであるため、 100%充当とする。</p>
		共通案分率	50%							
	25%									
それ以外の案分										
案分の説明	<p>全て政務活動に係る ものであるため、 100%充当とする。</p>									
	<p>本領収書は、県議会議員 北浜みどり宛のものである</p>	<p>案分率</p>								

.....領収書.....

-----車室 No.11-----

入庫時刻 10月18日 13時27分  
精算時刻 10月18日 15時02分

受領金額 500円  
2022年10月18日15時02分 発行

-----タイムパーキング  
菅原通3丁目-----

本領収書は、県議会議員  
北浜みどり宛のものである



(添付様式7)

# 活動報告書

※政務活動費の透明性確保の観点から可能な限り具体的に記載すること

議員名	北浜 みどり
-----	--------

活動名	「視察・調査活動」、「要請陳情活動」、「県政報告会・要望会等会議の開催」、「研修会への参加」、「意見交換会への参加」、「業務の委託」、「広報紙・誌の発行」			
活動概要	活動実施年月日	令和 4 年 10 月 18 日 (火)		
	時間・場所	面談者	内 容	
	9:50~ 12:55			
	神戸市灘区	■■■■氏	地域ボランティア活動の推進について意見交換を行う	
	13:30~ 15:00			
	神戸市兵庫区	■■■■氏	高齢者リハビリサービスについて意見交換を行う	
経費	項目	政活費充当金額	領収書NO	内 容
	馬車場	800	)20	GS110-7 タイムパーキング ) (100%)
	リ	500		
	合計	1,300		
備考	*添付書類:			

\*この様式は、「視察・調査活動」、「要請陳情活動」、「県政報告会・要望会等会議の開催」、「研修会への参加」、「意見交換会への参加」、「業務の委託」、「広報紙・誌の発行」等を行った場合等、政務活動費を使用した全ての活動について作成する。  
 \*「活動概要」欄には、例えば①活動実施年月日、②場所、③行程、④目的、⑤相手方、⑥参加者、⑦結果・成果⑧広報誌発行部数・配付方法等、具体内容を詳細に記載する。

(添付様式2)

# 領収書等添付様式【共通】

(令和6年10月分)  
(会派名 自民党 矢野)  
(議員名 北浜 みどり)

整理番号	使 途 項 目						
21	調査研究費・研修費・会議費・広報広聴費・要請陳情等活動費・資料作成費・資料購入費・事務所費・事務費・人件費						
		<table border="1"><tr><td data-bbox="1145 405 1326 488">共通案分率</td><td data-bbox="1326 405 1449 488">50%</td></tr><tr><td data-bbox="1145 488 1326 571"></td><td data-bbox="1326 488 1449 571">25%</td></tr><tr><td colspan="2" data-bbox="1145 571 1449 1039">それ以外の案分 案分の説明 全て政務活動に係るものであるため、100%充当とする。</td></tr></table>	共通案分率	50%		25%	それ以外の案分 案分の説明 全て政務活動に係るものであるため、100%充当とする。
共通案分率	50%						
	25%						
それ以外の案分 案分の説明 全て政務活動に係るものであるため、100%充当とする。							

## 領収書

コインパーキング前池町4丁目  
駐車番号 02番  
入庫時間 10月20日 13:00  
出庫時間 10月20日 14:29  
請求金額 400円  
領収金額 400円  
領収日 22年10月20日

本領収書は、県議会議員  
北浜みどり宛のものである

(添付様式7)

# 活動報告書

※政務活動費の透明性確保の観点から可能な限り具体的に記載すること

議員名	北浜 みどり
-----	--------

活動名	「視察・調査活動」、「要請陳情活動」、「県政報告会・要望会等会議の開催」、「研修会への参加」、「意見交換会への参加」、「業務の委託」、「広報紙・誌の発行」			
活動概要	活動実施年月日	令和 4年 10月 20日 (木)		
	時間・場所	面談者	内容	
	13:00 ~ 14:25			
	神戸市須磨区	他	健康寿命延伸の為の活動について意見交換	
経費	項目	政活費充当金額	領収書NO	内容
	駐車場	400	21	コインパーキング前池田町 (100%)
	ガソリン代	1621	22	神戸スタンド石油 (50%)
	家賃	60,000	23	セニエー住建 ) (50%) みずほ銀行 )
	振込代	55		
	合計	62,076		
備考	*添付書類:			

\*この様式は、「視察・調査活動」、「要請陳情活動」、「県政報告会・要望会等会議の開催」、「研修会への参加」、「意見交換会への参加」、「業務の委託」、「広報紙・誌の発行」等を行った場合等、政務活動費を使用した全ての活動について作成する。  
 \*「活動概要」欄には、例えば①活動実施年月日、②場所、③行程、④目的、⑤相手方、⑥参加者、⑦結果・成果⑧広報誌発行部数・配付方法等、具体内容を詳細に記載する。

(添付様式 2)

領収書等添付様式【共通】

(令和4年10月分)  
(会派名 自民党 兵庫)  
(議員名 北浜 みどり)

整理 番号	使 途 項 目	
	調査研究費・研修費・会議費・広報広聴費・要請陳情等活動費・資料作成費・資料購入費・事務所費・事務費・人件費	
22	<p style="text-align: center;"><b>EneJet</b></p> <p>糸内品書(領収書)</p> <p>神戸スタンダード石油株式会社 神戸住吉SS 神戸市東灘区住吉南町3-2-5 TEL:078-851-3197 2022/10/20(木)12:24</p> <p style="text-align: right;">EneKey</p> <p>支払い(OMC) カイン様</p> <p>売上 支払い(OMC) レギュラー 020020 ¥3243 20.27L @160.0 L-7 N-19 3円割引チケット適用(163587) 3円/L,個 割引 済み</p> <p>小計 ¥3,243 (10%対象 ¥3,243 内消費税 ¥295) 合計 ¥3,243 承認No. 0840440 支払方法 一括</p>	<p>共通案分率 50% 25%</p> <p>それ以外の案分</p> <p>案分の説明</p> <p>全て政務活動に係るものであるため、100%充当とする。</p> <p style="writing-mode: vertical-rl;">案分率</p>
		<p>本領収書は、県議会議員 北浜みどり宛のものである</p> <p style="text-align: center;">3243 x 50% ----- 1621</p>

領 収 書 等 添 付 様 式 【 共 通 】

(令和 4 年 10 月分)  
 (会派名 自民党 矢野)  
 (議員名 北浜 みどり)

整理 番号	使 途 項 目	
	調査研究費・研修費・会議費・広報広聴費・要請陳情等活動費・資料作成費・資料購入費・ <u>事務所費</u> ・事務費・人件費	
		共通案分率 <span style="border: 1px solid black; border-radius: 50%; padding: 2px;">50%</span> 25%
		それ以外の案分 案分の説明 全て政務活動に係る ものであるため、 100%充当とする。
		案分率

ご利用明細

毎度ご利用いただきありがとうございます。  
 お取引の内容は下記のとおりでございます。  
 どうぞご確認ください。

お取引内容	お取引店	機番
お振込		007
お取引日	お取引番号	
04-10-20	0337	
銀行番号	カード店番	口座番号
万円券	五千円券	二千円券
***	***	***
千円券	硬貨(円)	
***	*****	
手数料	ご説明コード	お取引金額
***		¥120,000
振込手数料	お取引後残高	
¥110		

お振込先 [REDACTED]

お受取人 [REDACTED]

ご依頼人 キタハマ ミドリ様  
 (TEL) [REDACTED]

<裏面もごらんください>

みなと銀行
 

ご利用時刻	15:37
-------	-------

120.000  
 X 50%  
 -----  
 60.000

110  
 X 50%  
 -----  
 55

23

(添付様式2)

領収書等添付様式【共通】

(令和4年10月分)  
(会派名 自民党 矢野)  
(議員名 北浜 みどり)

使途項目

調査研究費・研修費・会費・広報広聴費・広告費・要請陳情等活動費・資料作成費・資料購入費・事務所費・事務費・人件費

共通案分率 50%  
25%

それ以外の案分

案分の説明

全て政務活動に係る  
ものであるため、  
100%充当とする。

案分率

1,850  
×  
50%  
-----  
925

お寄せ先 北浜みどり事務所 様  
神戸市灘区岸地通2-4-13

売 上 伝 票  
兼 領 収 書

Tel: 078-801-7102

納品日 04年10月14日 次回訪問日 11月11日  
取引 (現金) 21

B金 00065 4W

ダスキン愛の店フランチャイズチェーン店

ダスキンおおや  
株式会社おおや  
〒657-0043 神戸市灘区大石東町4丁目2-2  
TEL 078-882-1084 FAX 078-882-1059

印紙  
5万円以上  
貼付

商 品 名	契約数	前回残	単 価	納 品 予 定		区分	納 品 ・ 回 収 訂 正			訂正後 残 数
				数 量	金 額		納品数	金 額	回収数	
WH2H キュリオン.キュロスマット	1	1	1850	1	1850					

前回未収残	税抜納品金額	消費 税	合計金額	領 収 額
(10%)	1,682	168	1,850	1,850

(0018896) 伝票 NO.0001731497

受領サイン

担 当 者 名

整理  
番号

24

(添付様式2)

領収書等添付様式【共通】

(令和4年10月分)  
(会派名 自民党 兵庫)  
(議員名 北浜 みどり)

整理番号	使 途 項 目	
	調査研究費・研修費・会議費・広報広聴費・要請陳情等活動費・資料作成費・資料購入費・事務所費・事務費・人件費	
25	王子スポーツセンター南駐車場 TEL(078)802-0223~5 問合せ先 0120-036-548	共通案分率 50% 25%
		それ以外の案分 案分の説明 全て政務活動に係るものであるため、100%充当とする。
	領 収 証	案分率
	精算機 #01            A 精算No.000069 発券機 #02            発券No.006699 入庫時刻 2022年10月23日(日) 12:52 出庫時刻 2022年10月23日(日) 14:49 駐車時間                1:57 駐車料金                A料金            400円 ===== 合 計                        400円 現金領収額                400円 お預り                     400円 お釣り                     0円	
	またのご利用をお待ちしております。	本領収書は、県議会議員 北浜みどり宛のものである

(添付様式7)

# 活動報告書

※政務活動費の透明性確保の観点から可能な限り具体的に記載すること

議員名	北浜 みどり
-----	--------

活動名	「視察・調査活動」、「要請陳情活動」、「県政報告会・要望会等会議の開催」、「研修会への参加」、「意見交換会への参加」、「業務の委託」、「広報紙・誌の発行」			
活動概要	活動実施年月日	令和 4 年 10 月 23 日 (日)		
	時間・場所	面談者	内 容	
	11:30~ 12:30			
	神戸中央区		防災団体 展示体験をする	
	13:00~ 14:40			
	神戸灘区	■■■■代 他	芸術に接するイベント開催について 意見交換をする	
経費	項目	政活費充当金額	領収書NO	内 容
	駐車場	400	25	王子スポーツセンター (100%)
	合計	400		
	備考	*添付書類:		

\*この様式は、「視察・調査活動」、「要請陳情活動」、「県政報告会・要望会等会議の開催」、「研修会への参加」、「意見交換会への参加」、「業務の委託」、「広報紙・誌の発行」等を行った場合等、政務活動費を使用した全ての活動について作成する。  
 \*「活動概要」欄には、例えば①活動実施年月日、②場所、③行程、④目的、⑤相手方、⑥参加者、⑦結果・成果⑧広報誌発行部数・配付方法等、具体内容を詳細に記載する。



HYOGO・KOBE 2022

# ぼうさい こくたい

## 未来につなぐ災害の経験と教訓 ～忘れない、伝える、活かす、備える～

同時開催  
**ALLHAT**  
ひょうご  
防災  
フェスタ  
2022

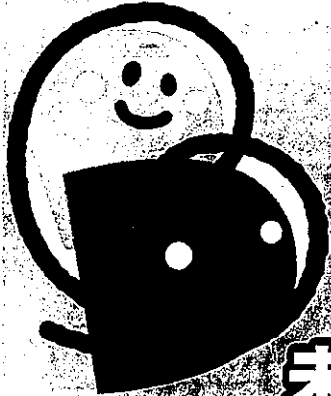

ぼうさいくたい  
イメージキャラクター  
「Bちゃん」

- 防災について学ぶ  
セッション
- 防災について体験する  
ワークショップ
- 防災について知る  
プレゼンテーション
- 防災について見る  
屋外展示
- 防災について見つける  
ポスター
- 防災について聞く  
イグナイトステージ

JICA 関西

人と防災未来センター(東館・西館)

企業・行政・専門ゾーン

一般・コミュニティゾーン

IHD センタービル

教育・若者・ファミリーゾーン

なぎさ公園

屋外展示ゾーン

令和4年 第7回防災推進国民大会 2022 in 兵庫

# 10/22

10:00~  
18:00  
屋外展示は17時まで

# 23

10:00~  
15:30



大会ホームページはこちら!

(添付様式2)

領収書等添付様式【共通】

(令和4年10月分)

(会派名 自民党兵庫)

(議員名 北浜 みどり)

整理 番号	使 途 項 目	
	調査研究費・ <u>研修費</u> ・会議費・広報広聴費・要請陳情等活動費・資料作成費・資料購入費・事務所費・事務費・人件費	
26	04-10-24	振替
		*10,000   SMBC(リソリホウシ)
		共通案分率 50%
		25%
		それ以外の案分
		案分の説明
		全て政務活動に係るものであるため、100%充当とする。
		案分率

領 収 証

北浜みどり

様 No. \_\_\_\_\_

★

¥10,000.-

但

経営研究会 会費

2022年10月分

2022.10.24

日 上記正に領収いたしました

内 訳

税抜金額

消費税額等(%)

収 入  
印 紙

コクヨ ウケ-697

神戸市東灘区甲南町4丁目

一般社団法人 倫理研

神戸市倫理法

TEL 078 (451) 7 4 5 7

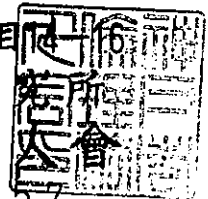

請 求 書

2022年10月01日 No 000008

兵庫県議会議員 北浜みどり 殿

(00451658)

一般社団法人 倫理研究所

〒102-8561 東京都千代田区船尾井町4-1 TEL 03-5841-2235

ホームページ http://www.rinri-jpn.or.jp

兵庫県神戸市倫理法人会

TEL : 078-451-7457

FAX : 078-453-6603

¥10,000

2022年10月分 法人会費 (2022年10月 現在 1口加入)

(注) 消費税の対象外のため仕入税額控除はできません。

上記の通りご請求申し上げます。

極者印



(添付様式7)

# 活動報告書

※政務活動費の透明性確保の観点から可能な限り具体的に記載すること

議員名	北浜 みどり
-----	--------

活動名	「視察・調査活動」、「要請陳情活動」、「県政報告会・要望会等会議の開催」、「研修会への参加」、「意見交換会への参加」、「業務の委託」、「広報紙・誌の発行」			
活動概要	活動実施年月日	令和 4 年 10 月 24 日 (月)		
	時間・場所	面談者	内容	
	9:00 ~ 7:00			
	神戸中央区		本会議 政策法務研修会	
		毎週火曜日の早朝に集い、経営者間の意見交換を伺い 経営者の現状を把握し、県政に反映させる目的で参加。		
経費	項目	政活費充当金額	領収書NO	内容
	研修費	10,000	26	神戸市倫理法人会 (100%)
	合計	10,000		
備考	*添付書類:			

\*この様式は、「視察・調査活動」、「要請陳情活動」、「県政報告会・要望会等会議の開催」、「研修会への参加」、「意見交換会への参加」、「業務の委託」、「広報紙・誌の発行」等を行った場合等、政務活動費を使用した全ての活動について作成する。  
\*「活動概要」欄には、例えば①活動実施年月日、②場所、③行程、④目的、⑤相手方、⑥参加者、⑦結果・成果⑧広報誌発行部数・配付方法等、具体内容を詳細に記載する。

(添付様式2)

領収書等添付様式【共通】

(令和4年10月分)  
(会派名 自民党 矢野)  
(議員名 北浜 みどり)

整理番号	使 途 項 目	
27	調査研究費・研修費・会議費・広報広聴費・要請陳情等活動費・資料作成費・資料購入費・事務所費・事務費・人件費	
	GSパーク六甲道駅前 ご利用ありがとうございました  《領収書》 [NO. 2] 22年10月25日06:56 -- 10月25日08:29 駐車料金 200円  △計 200円 お預り 200円 お釣 0円 NO.016353	共通案分率 50% 25% それ以外の案分 案分の説明 全て政務活動に係るものであるため、 100%充当とする。  案分率
本領収書は、県議会議員 北浜みどり宛のものである		

(添付様式7)

# 活動報告書

※政務活動費の透明性確保の観点から可能な限り具体的に記載すること

議員名	北浜 みどり
-----	--------

活動名	「視察・ <u>調査活動</u> 」、「要請陳情活動」、「県政報告会・要望会等会議の開催」、「研修会への参加」、「意見交換会への参加」、「業務の委託」、「広報紙・誌の発行」			
活動概要	活動実施年月日	令和 4 年 10 月 25 日 (火)		
	時間・場所	面談者	内 容	
	9:00~ 17:00			
	神戸市中央区		常任委員会	
			関西六域連合協議会	
	7:00~ 8:25			
	神戸市灘区		JR六甲道駅にて県政報告を 街頭演説する	
経費	項目	政活費充当金額	領収書NO	内 容
	駐車場	200	27	GS10-7六甲道駅 (100%)
	通信費	5457	28	KDDI (50%)
	合計	5657		
備考	*添付書類:			

\*この様式は、「視察・調査活動」、「要請陳情活動」、「県政報告会・要望会等会議の開催」、「研修会への参加」、「意見交換会への参加」、「業務の委託」、「広報紙・誌の発行」等を行った場合等、政務活動費を使用した全ての活動について作成する。  
 \*「活動概要」欄には、例えば①活動実施年月日、②場所、③行程、④目的、⑤相手方、⑥参加者、⑦結果・成果⑧広報誌発行部数・配付方法等、具体内容を詳細に記載する。

(添付様式2)

領収書等添付様式【共通】

(令和10年10月分)

(会派名 自民党兵庫)

(議員名 北浜 みどり)

整理 番号	使 途 項 目	
28	<p>調査研究費・研修費・会議費・広報広聴費・要請陳情等活動費・資料作成費・資料購入費・事務所費・事務費・人件費</p> <p>本領収書は県議会議員 北浜みどり宛のものである。</p>	<p>共通案分率 <u>50%</u> 25%</p> <p>それ以外の案分 案分の説明 全て政務活動に係る ものであるため、 100%充当とする。</p> <p>案分率</p>
<p>〒04-10-25   電話   *13,104   KDDIリゾウキョ</p>		
$  \begin{array}{r}  13104 \\  \times 2.189 \\  \hline  10915 \\  \times 50\% \\  \hline  5.457  \end{array}  $		

ご利用項目	金額(円)	内訳(円)	備考
▼auかんたん決済利用料	2,189		
auスマートパス/税込		499	*
auかんたん決済/情報料/税込		1,730	*
●紙請求書発行手数料			●合計 220円
▼紙請求書発行手数料	200		
▼消費税等(10%)	20		10%消費税の課税対象額 200円
* 通話定額2または通話定額ライト2ご加入者は、電話きほんパックが無料となります。			

口座振替のご案内  
INVOICE FOR SERVICES

(2022年10月 ご請求分)

口座振替日 DATE FOR TRANSFER	2022年10月25日
口座振替額 TOTAL AMOUNT DUE	13,104円
金融機関名 FINANCIAL INSTITUTION	
支店名 BRANCH	
口座番号 ACCOUNT NUMBER	

お支払期限を過ぎますと約款に定めた延滞利息をいただく場合がございます。



料金領収証 RECEIPT FOR SERVICES  
2022年 9月ご請求分 (8月利用分)

ご請求先氏名  
北漢 みどり 様

下記ご利用料金を 9月26日口座振替により  
領収いたしました。

印紙税申告  
付につき新産  
税務署承認済

KDDI株式会社  
〒163-8003 東京都新宿区西新宿2丁目3番1号 KDDビル

ご請求コード CUSTOMER CODE	0404496047
領収金額 AMOUNT RECEIVED	14,998円
うち消費税等 TAX	
金融機関名 FINANCIAL INSTITUTION	
支店名 BRANCH	
口座番号 ACCOUNT NUMBER	

お知らせ INFORMATION

- 通信サービスご契約のお客さまへのご案内
  - ・ユニバーサルサービス料は、日本全国における加入電話・公衆電話等の提供確保のため、NTT東・西日本に支払われるものです。
  - ・電話リレーサービス料は、聴覚や発話に障がいのある方との意思疎通を手段等で仲介するサービス提供のため、日本財団電話リレーサービスに支払われるものです。
- 電話リレーサービス料の番号単価の改定について  
電話リレーサービス料は2022年10月ご利用分から2023年3月ご利用分については発生しません。
- 【お客さまへの注意喚起】KDDIを装う偽メールにご注意ください。  
KDDIサービスを装う偽メールが増えております。下記サイトより注意点をご確認ください。 <http://kddi-1.jp/DNx>

料金内訳書 <凡例>税込または免税料金等:「\*」、旧税率計算対象料金:「#」

発行年月日 DATE OF ISSUE: 2022年10月 発行所: 〒163-8003 東京都新宿区西新宿2丁目3番1号 KDDIビル

ご請求コード 0404496047 総合計 13,104円 ご利用年月 2022年 9月

ご利用項目	金額(円)	内訳(円)	備考
●合計			10,325円
ご利用番号	3,886		お客様コード 35555344
< 9月ご利用内訳 >	3,886		ご利用月数は2022年10月で 7年 3ヶ月目です。
▼プラン利用料	3,150		
LTEフラットfor Tabs (L)		6,700	
2年契約		-1,000	
スマホセット割		-2,850	
LTE NET		300	
▼オプション使用料	380		
故障紛失サポート		380	
▼ユニバーサルサービス料	2		
▼電話リレーサービス料	1		
▼消費税等(10%)	353		10%消費税の課税対象額 3,533円
データ利用量(データ容量消費あり)	0.22GB		
ご利用番号	6,439		お客様コード 31612784
< 9月ご利用内訳 >	6,439		ご利用月数は2022年10月で11年 3ヶ月目です。
▼プラン利用料	3,280		
ビタット4G LTE+通話定額ライト2		1,950	
ビタットプラン 4G LTE(データ)		1,700	
2年契約N		-170	
LTE NET		300	
家族割プラス/auスマートバリュー		-500	
▼オプション使用料	630		
故障紛失サポート		630	
▼通話料/ビタット 4G+通話定額ライト2	1,941		
通話料		7,740	
SMS(Cメール)送信料		201	
通話定額ライト2 割引額		-5,540	
au→自宅割		-460	au→自宅割により対象通話を割引します。
▼ユニバーサルサービス料	2		
▼電話リレーサービス料	1		
▼消費税等(10%)	585		10%消費税の課税対象額 5,854円
●au機器代金			●合計 370円
ご利用番号	370		
▼購入機器代金	370		
分割支払金		370	* 47回払い25回目。残額 8,140円 買い替え時に旧機種返却で、かえトクプログラムがご利用可能です
●auかんたん決済利用料			●合計 2,189円
ご利用番号	2,189		

(添付様式2)

領収書等添付様式【共通】

(令和4年10月分)  
(会派名 自民党兵庫)  
(議員名 北浜 みどり)

整理 番号	使 途 項 目																																	
	調査研究費・研修費・会議費・広報広聴費・要請陳情等活動費・資料作成費・資料購入費・ <b>事務所費</b> ・事務費・人件費																																	
29	<table border="1"> <tr> <td>水道料金</td> <td>納入通知書兼領収書</td> </tr> <tr> <td>下水道使用料</td> <td></td> </tr> <tr> <td colspan="2">発行日 令和4年10月13日</td> </tr> <tr> <td>お客様番号</td> <td>1:268:02:290(102)</td> </tr> <tr> <td>請求番号</td> <td>34:2:03007341:8</td> </tr> <tr> <td>年度</td> <td>04</td> </tr> <tr> <td>期分</td> <td>E4</td> </tr> <tr> <td>口径</td> <td>20</td> </tr> <tr> <td>用途</td> <td>業務用</td> </tr> <tr> <td>戸数</td> <td>1</td> </tr> <tr> <td>水栓番号</td> <td>N90755</td> </tr> <tr> <td>ご使用期間</td> <td>4年7月23日～4年9月22日</td> </tr> <tr> <td>ご使用水量</td> <td>2㎡ うち消費税相当額</td> </tr> <tr> <td>水道料金</td> <td>1,936円 176円</td> </tr> <tr> <td>下水道使用料</td> <td>1,100円 100円</td> </tr> <tr> <td>合計金額</td> <td>3,036円 276円</td> </tr> </table>		水道料金	納入通知書兼領収書	下水道使用料		発行日 令和4年10月13日		お客様番号	1:268:02:290(102)	請求番号	34:2:03007341:8	年度	04	期分	E4	口径	20	用途	業務用	戸数	1	水栓番号	N90755	ご使用期間	4年7月23日～4年9月22日	ご使用水量	2㎡ うち消費税相当額	水道料金	1,936円 176円	下水道使用料	1,100円 100円	合計金額	3,036円 276円
	水道料金	納入通知書兼領収書																																
下水道使用料																																		
発行日 令和4年10月13日																																		
お客様番号	1:268:02:290(102)																																	
請求番号	34:2:03007341:8																																	
年度	04																																	
期分	E4																																	
口径	20																																	
用途	業務用																																	
戸数	1																																	
水栓番号	N90755																																	
ご使用期間	4年7月23日～4年9月22日																																	
ご使用水量	2㎡ うち消費税相当額																																	
水道料金	1,936円 176円																																	
下水道使用料	1,100円 100円																																	
合計金額	3,036円 276円																																	
<p>水道ご使用場所 灘区岸地通2丁目 4-13 マイスター灘 1F</p> <p>お客様名 北浜 みどり 事務所 様</p> <p>納期限 令和4年10月28日 上記金額を納期限までにお支払いください。 領収書は、5年間大切に保管してください。</p>																																		
<p>神戸市水道事業管理者 (お客様控)</p> <p>神戸市水道事業管理 理者印</p>																																		

共通案分率 50%  
25%

それ以外の案分  
案分の説明  
全て政務活動に係るものであるため、100%充当とする。

案分率

3036  
x 50%  
-----  
1518



領収書等添付様式【共通】

(令和4年(0)月分)  
 (会派名 自民党 兵庫)  
 (議員名 北浜 みどり)

整理 番号	使 途 項 目		
	調査研究費・研修費・会議費・広報広聴費・要請陳情等活動費・資料作成費・資料購入費・事務所費 事務費・人件費		
		共通案分率	50% 25%
		それ以外の案分	
		案分の説明 全て政務活動に係るものであるため、100%充当とする。	
	案分率		

30

**J:COM**

平素は、弊社サービスをご利用いただき誠にありがとうございます。  
 以下の金額をご指定のクレジットカード会社より請求させていただきます。

お客さま名 CUSTOMER'S NAME	北浜 みどり 様
ご請求月 MONTH OF ISSUE	2022年 9月
ご請求金額 TOTAL AMOUNT DUE	7,353円
振替日 WITHDRAW DATE	ご利用クレジットカード会社の規約に基づく振替日

次月より請求金額に変更がない場合は、本状の発行を省略いたします。  
 ※請求書発行を有料でお申し込みの方は除きます。

■お問い合わせ先 0120-999-000 (フリーコール)  
 ■受付時間 9:00~18:00 (年中無休)

ご利用内容 SERVICES	2022年 9月 料金(円) CHARGES	ご利用期間等 PERIOD OF USE
2022年 9月 00 【パック料金】 NETパック 120Mコース PHONE プラス	4,680	9/ 1~ 9/30 078-801-7101
【インターネット】 Wi-Fi 利用料 【固定電話】 078-801-7102	0	9/ 1~ 9/30
発信番号表示	400	9/ 1~ 9/30
ユニバーサルサービス料	2	9/ 1~ 9/30
電話リレーサービス料	1	9/ 1~ 9/30
通話料金 (国内)	87	8月ご利用分
まとめトーク割引	-15	8月ご利用分
078-801-7789 PHONE プラス 追加回線	1,330	9/ 1~ 9/30
ユニバーサルサービス料	2	9/ 1~ 9/30
電話リレーサービス料	1	9/ 1~ 9/30
通話料金 (国内)	48	8月ご利用分
【工事費・手数料】 請求書発行手数料	150	
消費税等 (消費税率10%) 合計	667 7,353	税額1円未満、税込除く

■電話をご利用の皆さまへ  
 ユニバーサルサービス料は、日本全国における加入電話・公衆電話等の提供確保のため、ご負担いただく料金です。  
 ■初回のご請求はサービス開始月の日割り分とその翌月の1カ月分の合算となります  
 ※お手続きの時期により、サービス開始月翌々月までを合算したご請求となる場合があります。  
 ■月途中で契約内容を変更した場合は、翌月のご請求にて精算となります。

■Webサイトにて、口座振替へのご変更のほか、クレジットカード支払いのご変更ができます。  
<https://www2.myjcom.jp/join/>

株式会社ジェイコムウエスト  
 〒650-0012  
 大阪市中央区谷町2-3-12  
 マルイト谷町ビル



7353  
 x 50%  
 -----  
 3.676



(添付様式2)

領収書等添付様式【共通】

(令和4年(〇)月分)

(会派名 自民党兵庫)

(議員名 北浜 みどり)

整理 番号	使 途 項 目			
31	給料  [REDACTED] 代	調査研究費・研修費・会議費・広報広聴費・要請陳情等活動費・資料作成費・資料購入費・事務所費・事務費・人件費		
		<table border="1"><tr><td data-bbox="1133 392 1300 470">共通案分率</td><td data-bbox="1308 392 1420 470">50% 25%</td></tr><tr><td colspan="2" data-bbox="1133 481 1428 1008">それ以外の案分 案分の説明 全て政務活動に係る ものであるため、 100%充当とする。</td></tr></table>	共通案分率	50% 25%
共通案分率	50% 25%			
それ以外の案分 案分の説明 全て政務活動に係る ものであるため、 100%充当とする。				

$$35200 \times 50\% = 17600$$

(添付様式9参照)

(添付様式9)

政務活動補助業務 勤務実績表・領収書							
10 月分		氏名					
日	曜日	定時勤務			備考(時間外勤務等)		
		開始時刻	終了時刻	休憩等控除時間	勤務時間数	開始時間	終了時刻
1							
2							
3							
4	火	9:00	12:00		3		
5	水	9:00	12:00		3		
6	木						
7	金	13:00	17:00		4		
8							
9							
10							
11	火	9:00	12:00		3		
12							
13	木	9:00	12:00		3		
14	金						
15							
16							
17							
18	火	9:00	12:00		3		
19							
20	木	9:00	12:00		3		
21	金	13:00	17:00		4		
22							
23							
24							
25	火	9:00	12:00		3		
26							
27	木	9:00	12:00		3		
28	金						
29							
30							
31							
計					(A) 32		

上記のとおり勤務したことを証明します。 議員名 比次みゆ (印)

【総支給額の計算】

① 時給の場合 (A) [32時間 分] × 単価[1000円] = 32,000 円(B)

① 月額の場合 支給額 = 3,200 円(B)

② 時間外勤務手当等 交通費@320 × 10日 支給額 = 3,200 円(C)

③ 総支給額 (B)+(C) = 35,200 円(D)

【実支給額(総支給額-諸控除額)の計算】

(D) - [ 0 円](所得税・住民税、保険料本人負担額) = 35,200 円(E)

左記金額を確かに領収致しました。  
R4年10月27日

金 35,200 円(E)

住所

氏名

【政務活動費充当額の計算】

○ 給与 総支給額(D) [35,200 円] × 案分率[50%] = 17,600 円(F)

○ 保険料等雇用主負担額 総額[ 円] × 案分率[ %] = 円(G)

○ 政務活動費充当額の計 (F)+(G) = 17,600 円



(添付様式7)

# 活動報告書

※政務活動費の透明性確保の観点から可能な限り具体的に記載すること

議員名	北浜 みどり
-----	--------

活動名	「視察・調査活動」、「要請陳情活動」、「県政報告会・要望会等会議の開催」、「研修会への参加」、「意見交換会への参加」、「業務の委託」、「広報紙・誌の発行」			
	活動実施年月日 令和 4 年 10 月 29 日 (土)			
活動概要	時間・場所	面談者	内容	
	10:00~ 12:00			
	神戸市灘区		灘区総合芸術祭参加。	
経費	項目	政活費充当金額	領収書NO	内容
	駐車場	100	32	10/29 灘比団 (100%)
	合計	100		
備考	*添付書類:			

\*この様式は、「視察・調査活動」、「要請陳情活動」、「県政報告会・要望会等会議の開催」、「研修会への参加」、「意見交換会への参加」、「業務の委託」、「広報紙・誌の発行」等を行った場合等、政務活動費を使用した全ての活動について作成する。  
\*「活動概要」欄には、例えば①活動実施年月日、②場所、③行程、④目的、⑤相手方、⑥参加者、⑦結果・成果⑧広報誌発行部数・配付方法等、具体内容を詳細に記載する。

# 聴く・観る・創る－灘区総合芸術祭－

記者資料提供（2022年10月14日）

灘区総合芸術祭は世代を超えた芸術の祭典。

地元中高生をはじめとしたダンスや演奏、大学生による伝統芸能などが披露され、みんなが気軽に芸術・文化に触れあうことができます。

今年は小学生ダンスクラブも参加し、昨年度よりさらに世代を超えた一体感を醸成するイベントに。学生やNPO法人が趣向を凝らした作品展示やワークショップも立ち並びます。

演奏や会場を「聴いて」、個性豊かな作品を「観て」、実際に「創って」、芸術の秋を楽しんでください。



## 1. 趣旨

ミュージアムロード（兵庫県立美術館から五子動物園まで全体）周辺で開催している「灘区総合芸術祭」は今年で12回目を迎えます。「かがかくなくだっこ きわめるなだん 芸術・文化の薫るまち」をテーマとして、芸術活動を行う学生や地域団体が、さまざまなイベントを実施します。

## 2. イベント概要

【期間】令和4年10月29日（土曜）10時から15時（予定）

【場所】JR灘駅北側広場

【内容】

- ・開会式
- ・学生や地域団体による演奏やダンスなど（野外ステージ）
- ・ワークショップイベント（事前申込不要・無料・先着順）
- ・学生による絵画・ミュージアムロードをテーマにした切り絵展示
- ・リユースTシャツで作った福袋展示
- ・児童館や大学生によるゲーム

## 3. 主催

神戸市灘区役所

## 4. お問い合わせ先

総合コールセンター（年中無休 8時00分から21時00分）

電話：0570-083330 または 078-333-3330 FAX：078-333-3314

## 5. 関連イベント

(1) 美かえるカラフルマルシェ

日時：10月29日（土曜日）11時00分～16時00分

内容：ワークショップ、ブース出展など

場所：BBプラザ

主催：美かえるカラフルマルシェ実行委員会

(2) 1 DAY JAZZ ROAD & バブリックアートまちあるき

日時：11月5日（土曜日）11時00分～16時15分

内容：プロミュージシャン、アマチュアジャズバンド、地元中高生バンドによる生演奏

場所：兵庫県立美術館展示棟南側、JR灘駅北側広場、須田の森ギャラリー

主催：1 DAY JAZZ ROAD実行委員会

### お問い合わせ先

市政、くらし、各種申請手続でわからないことは神戸市総合コールセンターにお電話ください

電話 0570-083330 または 078-333-3330

### このページの作成者

灘区総務課まちづくり課

〒657-8570 神戸市灘区桜口町4-2-1

このページの内容についてメールで問い合わせる



サイトマップ | ホームページのご利用案内 | プライバシーポリシー

(添付様式2)

# 領収書等添付様式【共通】

(令和4年10月分)  
(会派名 自民党 兵庫)  
(議員名 北浜 みどり)

整理 番号	使 途 項 目	
33	調査研究費・研修費・会議費・広報広聴費・要請陳情等活動費・資料作成費・資料購入費・事務所費・事務費・人件費	共通案分率 50% 25%
		それ以外の案分 案分の説明 全て政務活動に係る ものであるため、 100%充当とする。
ウェルブ六甲道 4番街駐車場		
<h2>領 収 証</h2>		
入庫日時 2022年10月30日 13時33分 出庫日時 2022年10月30日 14時33分 No.02-000551 券No.02-661083		
駐車料金 (一般 ) 440円		
料金計 440円 投入現金 1,000円 釣銭額 560円 駐車車室番号: 27		
本領収書は、県議会議員 北浜みどり宛のものである		



(添付様式7)

# 活動報告書

※政務活動費の透明性確保の観点から可能な限り具体的に記載すること

議員名

北浜 みどり

活動名	「視察・調査活動」、「要請陳情活動」、「県政報告会・要望会等会議の開催」、「研修会への参加」、「意見交換会への参加」、「業務の委託」、「広報紙・誌の発行」			
活動概要	活動実施年月日	令和 4 年 10 月 30 日 (日)		
	時間・場所	面談者	内容	
	13:35~ 14:30			
	神戸市灘区		灘区制90周年たけじん巡行参加	
経費	項目	政活費充当金額	領収書NO	内容
	駐車場	440	33	ウエルブ六甲道 (100%)
	合計	440		
備考	*添付書類:			

\*この様式は、「視察・調査活動」、「要請陳情活動」、「県政報告会・要望会等会議の開催」、「研修会への参加」、「意見交換会への参加」、「業務の委託」、「広報紙・誌の発行」等を行った場合等、政務活動費を使用した全ての活動について作成する。  
\*「活動概要」欄には、例えば①活動実施年月日、②場所、③行程、④目的、⑤相手方、⑥参加者、⑦結果・成果⑧広報誌発行部数・配付方法等、具体内容を詳細に記載する。

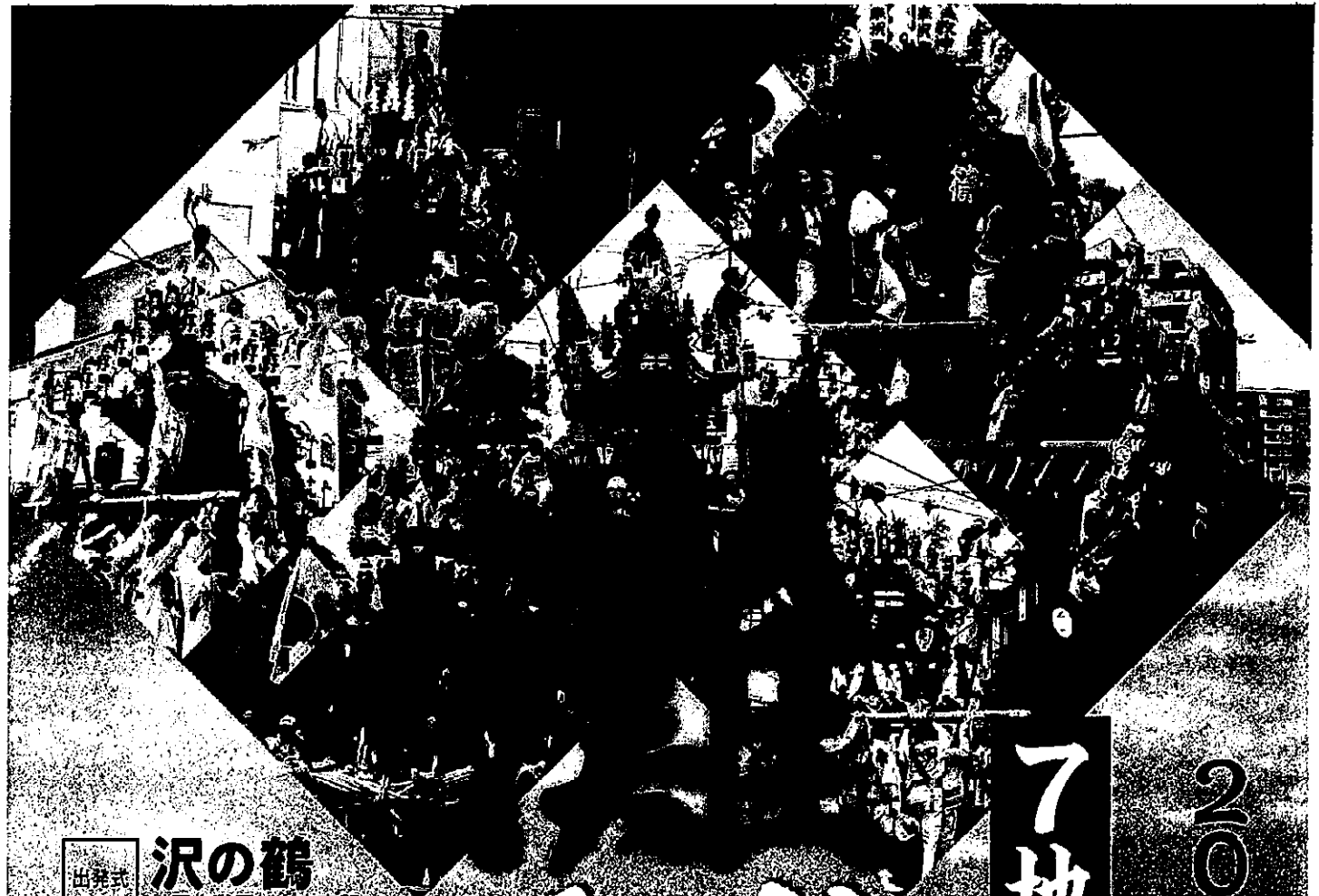

# 7地区初集結

2022年(令和4年)10月30日(日)

雨天順延 11月3日(祝)

灘区制90周年だんじり巡行

# 巡だんじり

**出発式** 沢の鶴  
神戸市灘区新在家南町5-11-2

**メイン会場** 灘区役所前  
神戸市灘区校回町4-6

- スケジュール
- 10:30 沢の鶴 到着
  - 10:45 出発式典
  - 11:15 沢の鶴出発
  - 12:00 新在家交差点 通過
  - 12:20 烏帽子町交差点 通過
  - 13:00 六甲道南公園 到着
  - 全台到着後 置きだんじり
  - 14:00 解散式典
  - 15:30 六甲道南公園 解散

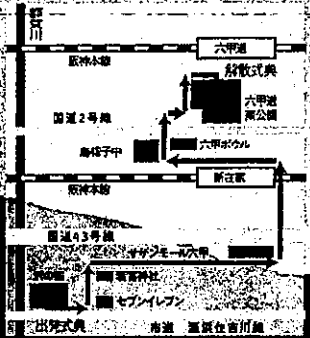

〈主催〉 灘区制90周年だんじり巡行実行委員会  
 〈お問合せ〉 公式Instagram または nada-90danjiri@Outlook.jp  
 〈後援〉 灘区役所・灘区勢振興会

この行事の開催は、関係機関、関係団体の協力がなければなりません。ご理解の賜とようお願い申し上げます。



Design by Dmz

(添付様式2)

領収書等添付様式【共通】

(令和4年10月分)  
(会派名 自民党 兵庫)  
(議員名 北浜 みどり)

整理 番号	使 途 項 目
34	<p>調査研究費・研修費・会議費・広報広聴費・要請陳情等活動費・資料作成費・資料購入費・事務所費・事務費・人件費</p> <p>共通案分率 <span style="border: 1px solid black; border-radius: 50%; padding: 2px;">50%</span> 25%</p> <p>それ以外の案分</p> <p>案分の説明 全て政務活動に係るものであるため、100%充当とする。</p> <p>案分率</p> <p>本領収書は、県議会議員 北浜みどり宛のものである</p> <p>22-10-31オリックス ショッピング 48,180</p> <p style="text-align: center;"><math display="block">\begin{array}{r} 48,180 \\ \times 50\% \\ \hline 24,090 \end{array}</math></p>

(添付様式2)

### 領収書等添付様式【共通】

(令和4年10月分)  
(会派名 自民党兵庫)  
(議員名 北浜 みどり)

整理 番号	使 途 項 目																																											
	調査研究費・研修費・会議費・広報広聴費・要請陳情等活動費・資料作成費・資料購入費・事務所費・事務費・人件費																																											
35	新聞購読料 領 収 証			共通案分率																																								
	北浜 みどり 様			50%																																								
	ご購読ありがとうございます。 下記金額を正に領収いたしました。			25%																																								
	2022年10月分 領収日 月 日			それ以外の案分																																								
領収金額			案分の説明																																									
¥1,887			全て政務活動に係る ものであるため、 100%充当とする。																																									
<table border="1" style="width:100%; border-collapse: collapse;"> <thead> <tr> <th style="width:25%;">品 名</th> <th style="width:25%;">定価(税込)</th> <th style="width:25%;">部 数</th> <th style="width:25%;">金 額</th> </tr> </thead> <tbody> <tr> <td> </td> <td> </td> <td> </td> <td> </td> </tr> </tbody> </table>				品 名	定価(税込)	部 数	金 額					案 分 率																																
品 名	定価(税込)	部 数	金 額																																									
その他購読料等 領 収 証				10/31 精算																																								
<table border="1" style="width:100%; border-collapse: collapse;"> <thead> <tr> <th style="width:25%;">品 名</th> <th style="width:25%;">定価(税込)</th> <th style="width:25%;">部 数</th> <th style="width:25%;">金 額</th> </tr> </thead> <tbody> <tr> <td>公明新聞※</td> <td>1,887</td> <td>1</td> <td>1,887</td> </tr> </tbody> </table>					品 名	定価(税込)	部 数	金 額	公明新聞※	1,887	1	1,887																																
品 名	定価(税込)	部 数	金 額																																									
公明新聞※	1,887	1	1,887																																									
<small>※は軽減税率対象品目です。 (10%対象 0) (8%対象 1,887)</small>																																												
販売店住所TEL <span style="background-color: black; color: black;">XXXXXXXXXX</span> お申込No. 28159-15711(923)																																												
<table border="1" style="width:100%; border-collapse: collapse;"> <tr> <td style="width:10%;">読者</td> <td style="width:30%;">03-005-0004-000</td> <td style="width:10%;">No.</td> <td style="width:10%;">040</td> <td style="width:40%; text-align: right;">領 収 証2022年 10 月度</td> </tr> <tr> <td colspan="5" style="text-align: center;">岸地通2-4-13マイスター灘</td> </tr> <tr> <td colspan="5" style="text-align: center;">北浜 みどり 事務所様</td> </tr> <tr> <td style="width:30%; text-align: center;">銘 柄</td> <td style="width:10%; text-align: center;">部数</td> <td style="width:15%; text-align: center;">金 額</td> <td colspan="2" style="text-align: center;">領 収 金 額</td> </tr> <tr> <td style="text-align: center;">毎 日 新 聞 ※</td> <td style="text-align: center;">1</td> <td style="text-align: center;">4,300</td> <td colspan="2" style="text-align: center;">4,300 円</td> </tr> <tr> <td colspan="5" style="text-align: center;">上記金額正に領収いたしました。</td> </tr> <tr> <td colspan="5"> <small>※は軽減税率対象であることを示します。 8%対象 4,300 円 内消費税 318 円</small> </td> </tr> <tr> <td colspan="5" style="text-align: center;">           毎日新聞 神戸まや販売所            神戸市灘区岸地通2-4-17            TEL: 078-861-2378 FAX: 078-861-2389         </td> </tr> </table>					読者	03-005-0004-000	No.	040	領 収 証2022年 10 月度	岸地通2-4-13マイスター灘					北浜 みどり 事務所様					銘 柄	部数	金 額	領 収 金 額		毎 日 新 聞 ※	1	4,300	4,300 円		上記金額正に領収いたしました。					<small>※は軽減税率対象であることを示します。 8%対象 4,300 円 内消費税 318 円</small>					毎日新聞 神戸まや販売所 神戸市灘区岸地通2-4-17 TEL: 078-861-2378 FAX: 078-861-2389				
読者	03-005-0004-000	No.	040	領 収 証2022年 10 月度																																								
岸地通2-4-13マイスター灘																																												
北浜 みどり 事務所様																																												
銘 柄	部数	金 額	領 収 金 額																																									
毎 日 新 聞 ※	1	4,300	4,300 円																																									
上記金額正に領収いたしました。																																												
<small>※は軽減税率対象であることを示します。 8%対象 4,300 円 内消費税 318 円</small>																																												
毎日新聞 神戸まや販売所 神戸市灘区岸地通2-4-17 TEL: 078-861-2378 FAX: 078-861-2389																																												

毎度ご愛読ありがとうございます。  
各種金融機関での自動引落もご利用になれます。

(添付様式2)

領収書等添付様式【共通】

(令和4年/ / 月分)

(会派名 自民党 兵庫)

(議員名 北浜 みどり)

整理 番号	用途項目																																			
	<p style="text-align: center;">機上モータープール</p> <p style="text-align: center;">領収証</p> <table><tr><td>精算機 #05</td><td>A 精算No.000268</td></tr><tr><td>発券機 #01</td><td>発券No.094104</td></tr><tr><td>入庫時刻</td><td>2022年11月 2日(水) 16:49</td></tr><tr><td>精算時刻</td><td>2022年11月 2日(水) 17:25</td></tr><tr><td>駐車時間</td><td>0:36</td></tr><tr><td>駐車料金</td><td>A料金 500円</td></tr><tr><td colspan="2">=====</td></tr><tr><td>合計</td><td>500円</td></tr><tr><td>現金領収額</td><td>500円</td></tr><tr><td>お預り</td><td>5,000円</td></tr><tr><td>お釣り</td><td>4,500円</td></tr></table> <p style="text-align: center;">またのご利用をお待ちしております。</p>	精算機 #05	A 精算No.000268	発券機 #01	発券No.094104	入庫時刻	2022年11月 2日(水) 16:49	精算時刻	2022年11月 2日(水) 17:25	駐車時間	0:36	駐車料金	A料金 500円	=====		合計	500円	現金領収額	500円	お預り	5,000円	お釣り	4,500円	<table border="1"><tr><td>共通案分率</td><td>50%</td></tr><tr><td></td><td>25%</td></tr><tr><td colspan="2">それ以外の案分</td></tr><tr><td colspan="2">案分の説明</td></tr><tr><td colspan="2">全て政務活動に係るものであるため、100%充当とする。</td></tr><tr><td>案分率</td><td></td></tr></table>	共通案分率	50%		25%	それ以外の案分		案分の説明		全て政務活動に係るものであるため、100%充当とする。		案分率	
精算機 #05	A 精算No.000268																																			
発券機 #01	発券No.094104																																			
入庫時刻	2022年11月 2日(水) 16:49																																			
精算時刻	2022年11月 2日(水) 17:25																																			
駐車時間	0:36																																			
駐車料金	A料金 500円																																			
=====																																				
合計	500円																																			
現金領収額	500円																																			
お預り	5,000円																																			
お釣り	4,500円																																			
共通案分率	50%																																			
	25%																																			
それ以外の案分																																				
案分の説明																																				
全て政務活動に係るものであるため、100%充当とする。																																				
案分率																																				

(添付様式7)

# 活動報告書

※政務活動費の透明性確保の観点から可能な限り具体的に記載すること

議員名	北浜 みどり
-----	--------

活動名	「視察・調査活動」、「要請陳情活動」、「県政報告会・要望会等会議の開催」、「研修会への参加」、「意見交換会への参加」、「業務の委託」、「広報紙・誌の発行」				
	活動実施年月日 令和 4 年 11 月 2 日 (水)				
	活動概要	時間・場所	面談者	内 容	
				管外視察, 10/31~11/2	
		16:50~ 17:20			
		神戸市中央区	■■■■氏他	障害者アート展示会 協賛について 打ち合わせ.	
経費	項目	政活費充当金額	領収書NO	内 容	
	馬車場代	500	1	石巻上巴-7-7-11 (100%)	
	購読料	4565	2	神戸新聞 (100%)	
	合計	5,065			
備考	*添付書類:				

\*この様式は、「視察・調査活動」、「要請陳情活動」、「県政報告会・要望会等会議の開催」、「研修会への参加」、「意見交換会への参加」、「業務の委託」、「広報紙・誌の発行」等を行った場合等、政務活動費を使用した全ての活動について作成する。  
 \*「活動概要」欄には、例えば①活動実施年月日、②場所、③行程、④目的、⑤相手方、⑥参加者、⑦結果・成果⑧広報誌発行部数・配付方法等、具体内容を詳細に記載する。

領収書等添付様式【共通】

(令和4年11月分)  
(会派名 自民党兵庫)  
(議員名 北浜 みどり)

整理 番号	使 途 項 目	
	調査研究費・研修費・会議費・広報広聴費・要請陳情等活動費・資料作成費・資料購入費・事務所費・事務費・人件費	
2	共通案分率	50%
		25%
	それ以外の案分	案分の説明 全て政務活動に係るものであるため、100%充当とする。
	案分率	

2022年10月分

領 収 証

No. 1- 1-0011-300

岸地通2-4-13

マイスター灘 1F

北浜 みどり様

銘 柄	部	金 額
神戸新聞セット※ 電子版NEXT	1 1	4,400 165
<b>合 計</b>		<b>¥ 4,565</b>
※は軽減税率対象品目		(内消費税等¥340)

お知らせ

クレジット払いがお得です  
新聞代でもポイントが貯まります。

毎度ご購入有難うございます。  
上記の通り領収致しました。

8%対象 ¥4,400 10%対象 ¥165  
(消費税 ¥325) (消費税 ¥15)

神戸新聞 西灘専売所  
〒657-0832  
神戸市灘区岸地通4-1-15  
TEL: 078-801-0512

FAX: 078-801-8236



R4.11.2 精算

(添付様式2)

領収書等添付様式【共通】

(令和4年/月分)

(会派名 自民党兵庫)

(議員名 北浜 みどり)

整理番号	使途項目	
調査研究費・研修費・会議費・広報広聴費・要請陳情等活動費・資料作成費・資料購入費・事務所費・事務費・人件費	共通案分率	50%
		25%
	それ以外の案分	
	案分の説明	
		全て政務活動に係るものであるため、100%充当とする。
	案分率	
3	<b>タイムズ24</b>	
	タイムズ 阪急六甲 0120-70-8924	
	《領収書》	
	[NO. 16] 22年11月04日06:55 -- 11月04日08:08 駐車料金 220円	
	合計 220円 お預り 250円 お釣 30円 NO.122203	
	<b>本領収書は、県議会議員 北浜みどり宛のものである</b>	



(添付様式7)

### 活動報告書

※政務活動費の透明性確保の観点から可能な限り具体的に記載すること

議員名	北浜 みどり
-----	--------

活動名	「視察・調査活動」、「要請陳情活動」、「県政報告会・要望会等会議の開催」、「研修会への参加」、「意見交換会への参加」、「業務の委託」、「広報紙・誌の発行」			
活動概要	活動実施年月日	令和 4 年 11 月 4 日 (金)		
	時間・場所	面談者	内 容	
	7:00~ 8:00			
	神戸灘区		阪急六甲にて県政報告街頭活動	
	14:30~ 15:30			
	神戸中央区		議員団総会	
	16:00~ 18:00			
	神戸中央区		第3回犯罪被害者等支援条例検討 委員会傍聴	
経費	項 目	政活費充当金額	領収書NO	内 容
	駐車場	220	3	タイムズ 阪急六甲 (100%)
	HP管理費	15,675	4	アスカデザイン (95%)
	合 計	15,895		
備 考	*添付書類:			

\*この様式は、「視察・調査活動」、「要請陳情活動」、「県政報告会・要望会等会議の開催」、「研修会への参加」、「意見交換会への参加」、「業務の委託」、「広報紙・誌の発行」等を行った場合等、政務活動費を使用した全ての活動について作成する。  
 \*「活動概要」欄には、例えば①活動実施年月日、②場所、③行程、④目的、⑤相手方、⑥参加者、⑦結果・成果⑧広報誌発行部数・配付方法等、具体内容を詳細に記載する。

(添付様式2)

領収書等添付様式【共通】

(令和4年/月分)

(会派名 自民党兵庫)

(議員名 北浜 みどり)

整理 番号	用途項目					
	調査研究費・研修費・会費費・ <u>広報広聴費</u> ・要請源情等活動費・資料作成費・資料購入費・事務所費・事務費・人件費					
4	$16500 \times 95\% = 15675$	<table border="1"> <tr> <td>共通案分率</td> <td>50%</td> </tr> <tr> <td></td> <td>25%</td> </tr> </table>	共通案分率	50%		25%
		共通案分率	50%			
	25%					
		<p>それ以外の案分 案分の説明 全て政務活動に係るものであるため、100%充当とする。</p> <p>案分率一律 95% 充当</p>				
<p>本領収書は、県議会議員 北浜みどり宛のものである</p>						
<p>04-11-04 振替   *16,500   ジャーファイナンス</p>						

御請求書

北浜みどり 様

〒657-0832

兵庫県神戸市灘区岸地通2丁目4番地13号

請求書番号	202210-001
発行日	2022/10/15

株式会社アスカデザイン

〒630-0252

奈良県生駒市山崎町4-10

サンアイビル3F-1

0743-71-6636



合計金額	¥	16,500
------	---	--------

項目	数量	単価	金額
月額更新費10月分	1	15,000	15,000
		小計	15,000
		消費税(10%)	1,500
		合計金額	16,500

備考

11月7日にシャープファイナンスよりのお引き落としになります。

領収書等添付様式【共通】

(令和4年(月分)  
(会派名 自民党兵庫)  
(議員名 北浜みどり)

整理番号	用途項目
	調査研究費・研修費・会議費・広報広聴費・要請陳情等活動費・資料作成費・資料購入費・ <b>事務所費</b> ・事務費・人件費

電気料金振込受領証

4年10月分	金額	千	百	十	万	千	百	十	円
					5	1	9	7	

お振込人 北浜みどり事務所 様  
ご使用期間 9月7日から10月6日まで

お振込番号 05:41 2472.04.1311  
消費税等相当額(百円) 472円

契約種別	契約kVA又はkW	力率%	ご使用量(kWh)	電気料金内訳(円)
31			185	-

燃料費調整額(再掲) +414.46円  
可工ネ促進賦課金(再掲) 638円

共通案分率 50%  
25%

それ以外の案分  
案分の説明  
全て政務活動に係るものであるため、100%充当とする。

$$5197 \times 50\% = 2598$$

案分率

ご使用場所  
神戸市 灘区  
岸地通 2丁目  
4-13 マイスター211階

交付局(金融機関)日附印

神戸料金センター  
0800-777-8810  
ご連絡の際は番号をよくお確かめ下さい。

収入印紙不要

振込人 関西電力株式会社 (金融機関→お客さま)

大阪ガス 振込依頼票 兼 領収証

北浜みどり 事務所 様

← 2022年10月分  
金額 1,073円

支払期限日 11月24日  
上記お支払い期限日を過ぎてお支払いいただいた場合は、その経過日数に応じて1日あたり0.0274%の率で算定した延滞利息をお支払いいただきます。

取扱可能日 12月4日まで  
上記取扱可能日を過ぎますとコンビニエンスストア・スマートフォンアプリでの払込はできなくなります。

そのうち、銀行でお支払いの場合は左側の2票のみをお出しください

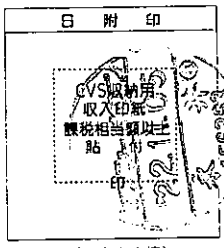

大阪ガス株式会社 (お客さま様)

大阪ガスご使用量のお知らせ

ご使用番号 43-09-362-04-1300  
ガス供給地点特定番号 00212900048429002

北浜みどり 事務所 様

2022年10月 ご使用期間(日数) 9月23日~10月24日(32日間)

請求金額 1,073円

ガス料金	759円
(内) ガス料金分消費税	69円
・基本料金	759円00銭
・従量料金(①×②)	0円00銭
警報器・消火器リース(1件,税込)	314円

ご契約 一般

$$1073 \times 50\% = 536$$

①ご使用量 1)~2) 0m<sup>3</sup>

1) 今回メーター指示数 519  
2) 前回メーター指示数 519

前年同月ご使用量 0m<sup>3</sup>(29日)  
前年同月比(30日換算) \*\*\*\*%

(添付様式2)

領収書等添付様式【共通】

(令和6年//月分)

(会派名 自民党兵庫)

(議員名 北浜 みどり)

整理 番号	使 途 項 目	
6	調査研究費・研修費・会議費・広報広聴費・要請陳情等活動費・資料作成費・資料購入費・事務所費・事務費・人件費	
	共通案分率	50%
		25%
それ以外の案分	案分の説明	
案 分 率	全て政務活動に係るものであるため、100%充当とする。	
	びんご心臓病研究 タイムズ研究会	
総額 2022年 10,450円 11,808012193 10:10 現金 200円 現金 200円 現金 100円 現金 200円		
本領収書は、県議会議員 北浜みどり宛のものである		

(添付様式7)

# 活動報告書

※政務活動費の透明性確保の観点から可能な限り具体的に記載すること

議員名	北浜 みどり
-----	--------

活動名	「視察・調査活動」、「要請陳情活動」、「県政報告会・要望会等会議の開催」、「研修会への参加」、「意見交換会への参加」、「業務の委託」、「広報紙・誌の発行」			
活動概要	活動実施年月日	令和 4 年 11 月 6 日 (月)		
	時間・場所	面談者	内 容	
	12:10~ 12:30			
	神戸市灘区	〃〃〃〃〃〃	成徳祭り、出席、挨拶、 県民との意見交換	
	13:00~ 15:20			
	川西市		ひょうご"消防のつどい" 出席 講演：瀧本浩一氏 テーマ：このからの消防団に期待おこ	
経費	項目	政活費充当金額	領収書NO	内 容
	馬車場	200	6	タイムズ24 (100%)
	かつりん代	1952	7	西灘給油所 (50%)
	高津代	—		ETC利用
	→ 後日精算します			
	合計	2152		
備考	*添付書類:			

\*この様式は、「視察・調査活動」、「要請陳情活動」、「県政報告会・要望会等会議の開催」、「研修会への参加」、「意見交換会への参加」、「業務の委託」、「広報紙・誌の発行」等を行った場合等、政務活動費を使用した全ての活動について作成する。  
\*「活動概要」欄には、例えば①活動実施年月日、②場所、③行程、④目的、⑤相手方、⑥参加者、⑦結果・成果⑧広報誌発行部数・配付方法等、具体内容を詳細に記載する。

## 2022年11月6日（日）開催 第26回成徳まつりイベントスケジュール

- 10 : 00 開会式 成徳ふれあいのまちづくり協議会
- 10 : 25 吹奏楽演奏 烏帽子中学校 吹奏楽部
- 10 : 50 和太鼓演奏 一輝太鼓道KOBÉ
- 11 : 05 キッズダンス ダンススタジオA☆S (エースターズ)
- 11 : 35 ダンスステージ セントラルウェルネスクラブ六甲道
- 11 : 45 会場の中から「先生」を探せ！ 成徳小学校・成徳まつり実行委員会
- 12 : 00 カンフー カンフーサークル常笑輝龍
- 12 : 15 ハンドベルコンサート 成徳ハンドベル (わくわくルーム前)
- ステージ休憩
- 12 : 30 成徳まつりコンテスト表彰式 成徳まつり実行委員会
- 12 : 40 こどもの軽音楽部 六甲道・東灘子供カフェ
- 13 : 00 アーティストステージ 近藤岳人
- 13 : 15 バトントワラー 神戸龍谷中学校高等学校バトントワラー部
- 13 : 30 チアリーディング 御影高校応援部
- 14 : 00 神戸発！オール神戸っ娘のアイドルユニット!! KOBerrieS♪
- 14 : 30 お礼のあいさつ 成徳ふれあいのまちづくり協議会
- 14 : 35 お楽しみイベント ビンゴ!! 成徳まつり実行委員会
- 15 : 05 閉会式 成徳ふれあいのまちづくり協議会

成徳まつりは、阪神大震災で協力しあってできた地域の人々の絆、つながりを継続したいという想いから、1997年より始まり、四半世紀以上、地域から愛されるまつりとなっています。

コロナ感染防止策を徹底し、地域の方が継続して集えるよう、安心・安全・楽しいまつりを目指し企画していますので、皆様のご協力をお願いします。

領収書等添付様式【共通】

(令和4年1/月分)

(会派名 自民党兵庫)

(議員名 北浜 みどり)

整理 番号	用途項目	
	調査研究費・研修費・会議費・広報広聴費・要請陳情等活動費・資料作成費・資料購入費・事務所費・事務費・人件費	
7	 <b>領収書</b> <span style="border: 1px dashed black; padding: 2px;">印 紙</span> 343408 <b>西灘給油所</b> <b>扇港興産株式会社</b> 神戸市灘区都通1-1-6 TEL 078-861-4326	共通案分率 <span style="border: 1px solid black; border-radius: 50%; padding: 2px;">50%</span> 25%
		それ以外の案分 案分の説明 全て政務活動に係る ものであるため、 <del>100%充当とする。</del>
	売上 2022年11月 6日 12:42 現金固定 01-343408-00000-0000-0 レギュラーガソリン P-19(内) 24.56 L 0159.0 3905円 01200.00	3905 × 50%
	合計 3,905円 (内、消費税等(10.00%) 355円) (内、P支払可能金額 3,905円)	<hr/> 1952
	預り金 10,000円 釣銭 6,095円	
	本領収書は、県議会議員 北浜みどり宛のものである	

領収書等添付様式【共通】

(令和4年11月分)

(会派名 自民党兵庫)

(議員名 北浜 みどり)

整理 番号	使 途 項 目											
	調査研究費・研修費・会議費・広報広聴費・要請陳情等活動費・資料作成費・資料購入費・事務所費・事務費・人件費											
8	<p>〒 / 御影塚町</p> <p>発行 パーク24株式会社 大阪支店</p> <p>《 領 収 書 》</p> <p>[ NO. 6 ]</p> <p>22年11月08日06:57 --11月08日08:11</p> <p>駐車料金 ￥ 5 5 0 円</p> <p>現金 ￥ 5 5 0 円</p> <p>釣銭 ￥ 0 円</p> <p>NO.090312</p> <p>本領収書は、県議会議員 北浜みどり宛のものである</p>	<table border="1"> <tr> <td>共通案分率</td> <td>50%</td> </tr> <tr> <td></td> <td>25%</td> </tr> <tr> <td colspan="2">それ以外の案分</td> </tr> <tr> <td colspan="2">案分の説明</td> </tr> <tr> <td colspan="2">全て政務活動に係るものであるため、100%充当とする。</td> </tr> </table> <p>案分率</p>	共通案分率	50%		25%	それ以外の案分		案分の説明		全て政務活動に係るものであるため、100%充当とする。	
		共通案分率	50%									
	25%											
それ以外の案分												
案分の説明												
全て政務活動に係るものであるため、100%充当とする。												
<p>.....領収書.....</p> <p>-----車室 No.8 -----</p> <p>入庫時刻 11月08日 12時29分</p> <p>精算時刻 11月08日 13時25分</p> <p>受領金額 400円</p> <p>2022年11月08日13時25分 発行</p> <p>-----</p> <p>24時間パーキング 須磨駅前</p> <p>-----</p> <p>本領収書は、県議会議員 北浜みどり宛のものである</p>												



(添付様式7)

# 活動報告書

※政務活動費の透明性確保の観点から可能な限り具体的に記載すること

議員名	北浜 みどり
-----	--------

活動名	「視察・調査活動」、「要請陳情活動」、「県政報告会・要望会等会議の開催」、「研修会への参加」、「意見交換会への参加」、「業務の委託」、「広報紙・誌の発行」			
活動概要	活動実施年月日	令和 4 年 11 月 8 日 (火)		
	時間・場所	面談者	内 容	
	7:00 ~ 8:10			
	神戸市灘区		阪神新在家にて県政報告街頭活動	
	11:00 ~ 12:00			
	神戸市中央区		当初予算・知事申し入れ	
	12:30 ~ 13:30			
	神戸市須磨区	〃	ボランティア活動の推進について 意見交換	
	経費	項目	政活費充当金額	領収書NO
	駐車場	550	) 8	110-724. 24時間パーキング
	"	400		
	郵送料	70	9	水道局 郵便局 (50%)
	合 計	1,020		
備考	*添付書類:			

\*この様式は、「視察・調査活動」、「要請陳情活動」、「県政報告会・要望会等会議の開催」、「研修会への参加」、「意見交換会への参加」、「業務の委託」、「広報紙・誌の発行」等を行った場合等、政務活動費を使用した全ての活動について作成する。  
 \*「活動概要」欄には、例えば①活動実施年月日、②場所、③行程、④目的、⑤相手方、⑥参加者、⑦結果・成果⑧広報誌発行部数・配付方法等、具体内容を詳細に記載する。

領収書等添付様式【共通】

(令和4年11月分)  
(会派名 自民党兵庫)  
(議員名 北浜 みどり)

整理 番号	使 途 項 目
	調査研究費・研修費・会議費・ <del>広報誌</del> ・要請陳情等活動費・資料作成費・資料購入費・事務所費・ <del>事務費</del> ・人件費

共通案分率	50%
	25%

それ以外の案分  
案分の説明  
全て政務活動に係る  
ものであるため、  
100%充当とする。

案分率

領収書

様

[証紙切手引受]  
第一種定形外(規格内) 66.5g  
@140 1通 ¥140  
-----  
小 計 ¥140

郵便物引受合計通数 1通  
課税計(10%) ¥140  
(内消費税等 ¥12)  
非課税計 ¥0

合計 ¥140  
お預り金額 ¥540  
おつり ¥400



〒100-8792 日本郵便株式会社  
東京都千代田区大手町2-3-1  
取扱日時: 2022年11月 7日 11:11  
発行No. 221107A1584 端N81箱01  
連絡先: 神戸水道筋郵便局  
TEL: 078-871-8965

140  
x 50%  
-----  
70

本領収書は、県議会議員  
北浜みどり宛のものである

9

(添付様式6)

【自民党兵庫】  
【北浜 みどり】

切手受払簿

NO. /

年	月	日	整理 区分	会計 帳簿 番号	摘 要 ※種類、送付数や送付内容等を記載	異動高				現在高	
						受		払		計	
						数量	価格	数量	価格	数量	価格
4	8	29			神戸市民 県政報告等送付 ① 84 × 20 = 1680	20	1680	20	1680		
4	9	30			神戸市民 県政報告等送付 ① 140 × 1 = 140	1	140	1	140		
4	10	4			神戸市民 県政報告等送付 ① 84 × 42 = 3528	42	3528	42	3528		
4	11	7	郵送	11-9	神戸市民 県政報告等送付 ① 140 × 1 = 140	1	140	1	140		
4	11	21	郵送	11-20	神戸市民 県政報告等送付 ① 84 × 41 = 3,444	41	3444	41	3444		
					年度 計		枚 円		枚 円		枚 円

※年度ごとに集計し、政務活動費収支報告書とともに議長へ提出してください。  
 ※送付は業者発送に限ります。その場合も領収書添付様式の備考欄に送付先、送付内容等を記載願います。  
 ※切手等は郵送の都度、必要枚数を購入することを前提に、月額1万円未満までの購入を可とします。  
 ※送付先、送付内容を必ず記載願います。

(添付様式6)

【自民党 兵庫】  
【北浜 みどり】

切手受払簿

NO. 2

年	月	日	整理 区分	会計 帳簿 番号	摘 要 ※種類、送付数や送付内容等を記載	異動高				現在高	
						受		払		計	
						数量	価格	数量	価格	数量	価格
4	11	28	郵送	11-29	神戸市民 県政報告等送付 ① 73 x 1800 = 131400	1800	131400	1800	131400		
					年度計	枚	円	枚	円	枚	円

※年度ごとに集計し、政務活動費収支報告書とともに議長へ提出してください。  
 ※送付は業者発送に限ります。その場合も領収書添付様式の備考欄に送付先、送付内容等を記載願います。  
 ※切手等は郵送の都度、必要枚数を購入することを前提に、月額1万円未満までの購入を可とします。  
 ※送付先、送付内容を必ず記載願います。

(添付様式2)

領収書等添付様式【共通】

(令和4年11月分)

(会派名 自民党 兵庫)

(議員名 北浜 みどり)

整理番号	使 途 項 目	
10	調査研究費・研修費・会議費・広報広聴費・要請陳情等活動費・資料作成費・資料購入費・事務所費・事務費・人件費	
	共通案分率	50% 25%
それ以外の案分		案分の説明 全て政務活動に係るものであるため、100%充当とする。
本領収書は、県議会議員 北浜みどり宛のものである		案分率
..... <b>領収書</b> .....		
-----車室 No.9 -----		
入庫時刻 11月11日 13時41分 精算時刻 11月11日 15時04分		
受領金額 500円 2022年11月11日15時04分 発行		
----- タイムパーキング 菅原通3丁目 -----		
本領収書は、県議会議員 北浜みどり宛のものである		
□□□□□□ □□□□□□□□□□□□□□ <input type="checkbox"/> コインパーク 灘北通 <input type="checkbox"/> <input type="checkbox"/> またのお越しを <input type="checkbox"/> <input type="checkbox"/> お待ちしております <input type="checkbox"/> □□□□□□ □□□□□□□□□□□□□□		
<b>領 収 書</b>		
入庫日時 2022/11/11 18:54 出庫日時 2022/11/11 20:20 No.0000156941 車室2		
駐車料金 500 料金計 500 投入金額 500 釣銭金額 0		
発行駐車場: コインパーク灘北通		

(添付様式7)

# 活動報告書

※政務活動費の透明性確保の観点から可能な限り具体的に記載すること

議員名	北浜 みどり
-----	--------

活動名	「視察・調査活動」、「要請陳情活動」、「県政報告会・要望会等会議の開催」、「研修会への参加」、「意見交換会への参加」、「業務の委託」、「広報紙・誌の発行」			
活動概要	活動実施年月日	令和 4 年 11 月 11 日 (金)		
	時間・場所	面談者	内 容	
	13:50~ 15:00			
	神戸市兵庫区	代地	高齢者の地域活動について 意見交換	
	18:55~ 20:15			
	神戸市灘区	代地	子ども達の育成活動について 意見交換	
経費	項目	政活費充当金額	領収書NO	内 容
	駐車場	500	)10	「イクイップメント」(100%) イクイップ
	''	500		
	タクシー代	925	11	タクシーおろし (50%)
合計	1,925			
備考	*添付書類:			

\*この様式は、「視察・調査活動」、「要請陳情活動」、「県政報告会・要望会等会議の開催」、「研修会への参加」、「意見交換会への参加」、「業務の委託」、「広報紙・誌の発行」等を行った場合等、政務活動費を使用した全ての活動について作成する。  
\*「活動概要」欄には、例えば①活動実施年月日、②場所、③行程、④目的、⑤相手方、⑥参加者、⑦結果・成果⑧広報誌発行部数・配付方法等、具体内容を詳細に記載する。

(添付様式2)

# 領収書等添付様式【共通】

(令和4年/月分)  
(会派名 自民党 矢野)  
(議員名 北浜 みどり)

## 使 途 項 目

調査研究費・研修費・会議費・広報広聴費・広報広聴費・要請陳情等活動費・資料作成費・資料購入費・資料購入費・事務所費・雑費・人件費

共通業分率 50%  
25%

それ以外の業分  
案分の説明  
全て政務活動に係る  
ものであるため、  
100%充当とする。

お客様名 北浜みどり事務所 様  
神戸市灘区岸地通2-4-13

売 上 伝 票  
兼 領 収 書

Tel: 078-801-7102

納品日 04年 11月 11日 次回訪問日 12月 09日 B金 00065 4W

ダスキンおおや

株式会社おおや  
〒657-0043 神戸市灘区大石東町4丁目2-2  
TEL 078-882-1084 FAX 078-882-1059

印 紙  
5万円以上  
貼 付

商 品 名	契約数	前回残	単 価	納 品 予 定		区 分	納 品 ・ 回 収 訂 正			訂正後 残 数
				数量	金 額		納品数	金 額	回収数	
WH2H キュウジン.キュウスイマツ	1	1	1850	1	1850					

前回未収残	税抜納品金額	消費 税	合 計 金 額	領 収 額
	訂正後 納品金額	訂正後 消費税	訂正後 合計金額	訂正後 領収額
	(10%) 1,682	168	1,850	1,850

(0018896) 伝票 NO.0001736798

受領サイン

担 当 者 名  
[Redacted]

1850  
× 50%  
-----  
925

整理  
番号

11





(添付様式7)

# 活動報告書

※ 政務活動費の透明性確保の観点から可能な限り具体的に記載すること

議員名	北浜 みどり
-----	--------

活動名	「視察・調査活動」、「要請陳情活動」、「県政報告会・要望会等会議の開催」、「研修会への参加」、「意見交換会への参加」、「業務の委託」、「広報紙・誌の発行」			
活動概要	活動実施年月日	令和 4 年 11 月 12 日 (土)		
	時間・場所	面談者	内 容	
	9:40 ~ 12:45			
	西宮市	■■■■ 氏	健康寿命延伸に関する研修 会に参加して意見交換	
経費	項目	政活費充当金額	領収書NO	内 容
	馬主車場	600	12	阪急西宮カーテン (100%)
	事務用品(プリンター)	499	13	アマゾン ) (50%)
	" (ポスター)	472	14	アマゾン
	合計	1,571		
備考	*添付書類:			

\*この様式は、「視察・調査活動」、「要請陳情活動」、「県政報告会・要望会等会議の開催」、「研修会への参加」、「意見交換会への参加」、「業務の委託」、「広報紙・誌の発行」等を行った場合等、政務活動費を使用した全ての活動について作成する。  
 \*「活動概要」欄には、例えば①活動実施年月日、②場所、③行程、④目的、⑤相手方、⑥参加者、⑦結果・成果⑧広報誌発行部数・配付方法等、具体内容を詳細に記載する。

## 高齢者の健康増進に関する多業種間の意見交換会

特に高齢者の健康増進についてそれぞれの立場から意見を出し合い、相互に協力し合う研修会を下記の通り企画しました。全6回の開催を予定しています。

### 記

<場 所> 西宮市民交流センター

### <内容と日程>

1. 体の基礎	2022年10月15日(土)	10:00~12:00
★ 2. 東洋医学	2022年11月12日(土)	10:00~12:00
3. 体の構造	2022年12月 3日(土)	10:00~12:00
4. 疾病 ①	2022年12月17日(土)	10:00~12:00
5. 疾病 ②	2023年 1月 7日(土)	10:00~12:00
6. 総 括	2023年 1月28日(土)	10:00~12:00

### <主な参加者>

漢方家、薬剤師、気功師、ヨガ講師、心理カウンセラー、行政関係者、等々

以上

特定非営利活動法人  
兵庫県健康管理士会

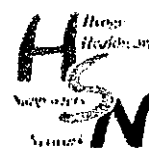

(添付様式2)

領収書等添付様式【共通】

(令和4年11月分)  
(会派名 自民党 兵庫)  
(議員名 北浜 みどり)

整理 番号	使 途 項 目	
	調査研究費・研修費・会議費・広報広聴費・要請陳情等活動費・資料作成費・資料購入費・事務所費・事務費・人件費	
13	<p style="text-align: center;">998 × 50% ----- 499</p> <p>本領収書は、県議会議員 北浜みどり宛のものである</p> <p><b>amazon.co.jp</b></p> <p>注文番号503-0141215-6702259の領収書 このページを印刷してご利用ください。</p> <p>発行日：2022年11月12日</p> <p>注文日：2022年10月18日 Amazon.co.jp 注文番号：503-0141215-6702259 ご請求額：¥ 998</p> <p style="text-align: center;"><b>2022年10月18日に発送済み</b></p> <p>注文商品</p> <p>1点 クリアファイル A4 Leobro クリアホルダー 30枚パック カラー 5色セット レッドブルー グリーン イエロー クリア 書類整理 資料収納 書類保護 販売：Leobro (出品者のプロフィール)</p> <p>コンディション：新品</p> <p>お届け先住所： 北浜みどり 657-0832 兵庫県 神戸市灘区岸地通2-4-13 北浜みどり事務所</p> <p>配送方法： お急ぎ便</p> <p style="text-align: center;"><b>支払い情報</b></p> <p>支払い方法： Amazon MasterCard クラシック <span style="background-color: black; color: black;">XXXXXXXXXX</span> 一括払い</p> <p>請求先住所： 北浜みどり</p>	<p>共通案分率 50% 25%</p> <p>それ以外の案分</p> <p>案分の説明 全て政務活動に係るものであるため、100%充当とする。</p> <p>案分率</p> <p>価格 ¥ 998</p> <p>商品の小計：¥ 998 配送料・手数料： ¥ 0 ----- 注文合計：¥ 998 -----</p>
		様

(添付様式2)

領収書等添付様式【共通】

(令和4年11月分)  
(会派名 自民党兵庫)  
(議員名 北浜 みどり)

整理 番号	使 途 項 目	
	調査研究費・研修費・会議費・広報広聴費・要請陳情等活動費・資料作成費・資料購入費・事務所費・事務費・人件費	

14	本領収書は、県議会議員 北浜みどり宛のものである	共通案分率	50%
			25%
		それ以外の案分	
		案分の説明	全て政務活動に係る ものであるため、 100%充当とする。

amazon.co.jp

注文番号503-2977128-0148653の領収書(再発行)  
このページを印刷してご利用ください。

再発行日: 2022年11月12日

様

注文日: 2022年10月18日  
Amazon.co.jp 注文番号: 503-2977128-0148653  
ご請求額: ￥ 945

2022年10月19日に発送済み

注文商品

1点 プラス クリアファイル クリアホルダー E A4 100枚 0.18mm 透明  
(乳白)クリアー FL-270HO 88-138  
販売: アマゾンジャパン合同会社

コンディション: 新品

価  
格  
¥  
945

お届け先住所:

北浜みどり  
657-0832  
兵庫県 神戸市灘区岸地通2-4-13  
北浜みどり事務所

配送方法:

お届け日時指定便

支払い情報

支払い方法:

Amazon MasterCard クラシック  
一括払い

商品の小計: ￥ 945

配送料・手数料: ￥ 0

注文合計: ￥ 945

請求先住所:

北浜みどり  
657-0832  
兵庫県 神戸市灘区岸地通2-4-13  
北浜みどり事務所

ご請求額: ￥ 945

クレジットカード MasterCard 2022年10月19日: ￥ 945

945  
x 50%  
-----  
472

領収書等添付様式【共通】

(令和4年11月分)  
(自民党兵庫)  
(北浜 みどり)

整理 番号	使 途 項 目	
	調査研究費・研修費・会議費・広報広聴費・要請陳情等活動費・資料作成費・資料購入費・事務所費・事務費・人件費	
15	本領収書は、県議会議員北浜 みどり宛のものである	共通案分率 % それ以外の案分 100% 案分の説明
		案分率
		備考

領 収 書

令和4年11月16日

北浜 みどり 様

領収額 金 56,610 円也

但し、第12回全国和牛能力共進会現地激励会に係る費用として  
内訳は以下のとおり

JR代金・バス代金	43,160 円
宿泊費	12,400 円
視察費用	1,050 円

兵庫県和牛振興協議会  
会長 神澤 友重

議牛兵  
会振庫  
長興真  
印協和

(添付様式7)

### 活動報告書

※政務活動費の透明性確保の観点から可能な限り具体的に記載すること

議員名	北浜 みどり
-----	--------

活動名	「 <u>視察・調査活動</u> 」、「要請陳情活動」、「県政報告会・要望会等会議の開催」、「研修会への参加」、「意見交換会への参加」、「業務の委託」、「広報紙・誌の発行」			
活動概要	活動実施年月日	令和 4 年 11 月 16 日 (水)		
	時間・場所	面談者	内 容	
	鹿児島市		全国和牛能力共進会 10/5~6.	
			現地激励会 参加。	
			別途 報告書 参照	
経費	項 目	政活費充当金額	領収書NO	内 容
	旅費 (10/5~6)	56,610	15	兵庫県和牛振興協議会 (100%)
	JR西日本~地鉄	780	16	ICOCA 利用 (100%)
	合 計	57,390		
備考	*添付書類:			

\*この様式は、「視察・調査活動」、「要請陳情活動」、「県政報告会・要望会等会議の開催」、「研修会への参加」、「意見交換会への参加」、「業務の委託」、「広報紙・誌の発行」等を行った場合等、政務活動費を使用した全ての活動について作成する。  
 \*「活動概要」欄には、例えば①活動実施年月日、②場所、③行程、④目的、⑤相手方、⑥参加者、⑦結果・成果⑧広報誌発行部数・配付方法等、具体内容を詳細に記載する。

# 全国和牛能力共進会、他視察

令和4年10月5日(水)～6日(木)



< 激励会での記念撮影 >

(於、鹿児島)



兵庫県畜産振興議員連盟

# 兵庫県畜産振興議員連盟

## <全国和牛能力共進会、他>視察

### <参加議員名>

事務局長	原	テツアキ (淡路市)
幹事	藤田	孝夫 (養父市及び朝来市)
幹事	浜田	知昭 (洲本市)
	北浜	みどり (神戸市灘区)
	松本	裕一 (加古川市)
	橋	秀太郎 (美方郡)

### <和牛振興協議会>

みのり農業協同組合	組合長	神澤	友重
たじま農業協同組合	組合長	太田垣	哲男
全国農業協同組合連合会兵庫県本部	県本部長	桜井	裕士
兵庫県畜産協会	専務理事	上野	透
//	事務局次長	小平	晋也
//	総括参与	西野	良三
//	主任	中西	真央
//	主任	森脇	悠介
//		西野	大夢
			他



<行 程 表>

日 時	日 程	備 考
10 / 5 (水)	11:31 ~ 15:41  ~15:55 ホテル着	新神戸駅 ~ 鹿児島中央駅  ソラリア西鉄ホテル鹿 児島
10 / 6 (木)	9:00 ~ 9:20 ~ 10:20 島津家庭園「仙巖園」 11:00 ~ 12:00 昼食 12:30 ~ 14:00 「和牛フェス in かごしま」会場 16:05 ~ 20:10 鹿児島中央駅 ~ 新神戸駅	専用バス  バレル・バレープラハ &GEN 霧島市 新幹線さくら 566号

<諸 費 用>

諸 費 用		内 容
項 目	金 額 (円)	
1.視察費用		兵庫県和牛振興協議会へ 56,610円 一括支払い
・JR代金・バス代金	43,160円	
・宿泊費	12,400円	
・その他、視察費用	1,050円	
2.新神戸までの往復交通費		住吉~三宮~新神戸
・JR~地下鉄	780円	
合 計 (食事代除く)	57,390円	

◎令和4年10月6日(木) 9:20～10:20

## 調査1【島津家庭園『仙巖園』】

～世界文化遺産登録、施設の保全にかかる説明及び意見交換～

<説明者>

現地ボランティアガイド XXXXXXXXXX 氏

<視察目的>

仙巖園（せんがんえん）は、鹿児島県鹿児島市吉野町にある薩摩藩主島津氏の別邸・大名庭園であり、別名は磯庭園（いそていえん）で現在の所有者は島津興業である。

仙巖園は万治年間に島津氏第19代当主島津光久によって磯に別邸として建設され、錦江湾を隔てて桜島を借景とする庭園となっており、「仙巖園附花倉御仮屋庭園」として国の名勝に指定されている。

また同庭園内には、嘉永5年（1802年）の冬には集成館事業の一環として反射炉が建設された。翌年の嘉永6年（1803年）には大型反射炉が建設され、以後集成館事業は拡張されて一帯は工場地帯となった。園内の反射炉は世界文化遺産「明治日本の産業革命遺産 製鉄・製鋼、造船、石炭産業」の構成資産となっている。

今回の視察において、重工業事業の必要性を一早く認識した島津斉彬の英断と



西洋の技術書しかない状態であるにもかかわらず、創意工夫を重ねて作り上げた日本人の技術力と物づくりの原点を調査する。

更に、資金(外貨)獲得の為に薩摩切子等に代表される工芸品を新たに作り、その技術を磨き上げ素晴らしい芸術品として後世に残している現場を確認し、兵庫の産業の参考にする。



## <視察内容>

### ○大名庭園

50,000 m<sup>2</sup>の広さの庭園は、大変手入れが行き届いており、観光客が気持ちよく過ごせるように心配りが為されていた。

特に芝生の手入れの良さが際立っていたので、作業をされて

いる方に手入れの大変さをお伺いすると、芝生の成長を抑える薬剤などを利用されているとのこと。観光客が大勢訪問するところであるため、毒性の強いものは使用していないとは考えるが、様々な工夫がなされていることを知る。

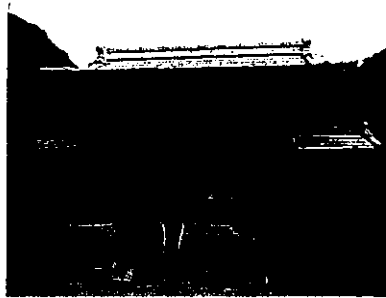

<錫門(江戸時代)>



<正門(明治時代)>

### ○大型反射炉

2015年7月、世界文化遺産「明治日本の産業革命遺産」として登録された集成館は、1851年島津斉彬が近代化・工業化に取り組んだ日本最初の洋式工場群である。1863年の薩英戦争の経験からさらなる近代化の必要性を感じた薩摩藩が、積極的な技術の導入をおこない様々な分野で日本の近代化に大きく貢献した。

大名庭園の一角に近代的な工場が建設されているという状態に、大変違和感があったが、逆に江戸から明治へ時代が移り替わる時、日本がどうあるべきかをしっかりと見極めた、当時の日本人の覚悟が伝わってきた史跡である。

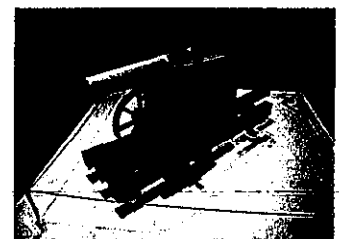
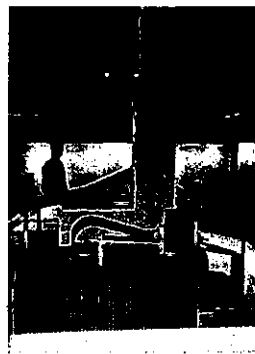

### ○薩摩切子

重工業産業に力を入れ始めた薩摩藩には、財源が必要でありその資金調達のために外貨を獲得できる工芸品を作り上げた。特に赤の色を出すことが難しいガラス工芸においてその発色に成功し、薩摩切子の価値があがったとのこと。

他にも、薩摩ボタンや薩摩焼などの工芸品の技術が後世まで引き継がれている。



◎令和4年10月6日(木) 12:30~14:00

## 調査2【第12回全国和牛能力共進会 鹿児島大会】

～第12回全国和牛能力共進会 兵庫県出品者現地激励会～

### 【第12回全国和牛能力共進会】

～和牛新時代 地域かがやく和牛力～

「全国和牛能力共進会」は、全国の優秀な和牛を一堂に集めて、改良の成果やその優秀性を競う大会である。

審査は、種牛（雄牛・雌牛）の姿・形の体型の良さなど、改良の成果を月齢別に審査する「種牛の部」と、肉質を審査する「肉牛の部」がある。

また、前回大会では、復興特別出品区として「高校の部」が開催されたが、第12回鹿児島大会からは、「高校及び農業大学校」の部として新設された。

全国の和牛関係者にとって、和牛オリンピックとも呼ばれるこの大会で優秀な成績を収めることは、和牛ブランド力の向上につながることから、最も重要な大会なのである。

また、共進会には、開催の都度、時代の流れに即応した、開催テーマが設けられる。

今回は「和牛新時代 地域かがやく和牛力」が掲げられ、＜和っ!と驚くおいしさが 牛っ!と詰まった和牛の魅力＞をイベントテーマとして、各地区より様々な出店が為されていた。

今年の開催は令和4年10月6日(木)～10日(祝・月)の5日間で、41都道府県から種牛の部・高校及び農業大学校の部に約273頭、肉牛の部に約166頭が出品され、大切に育てられた和牛たちがその雄姿を競っていた。

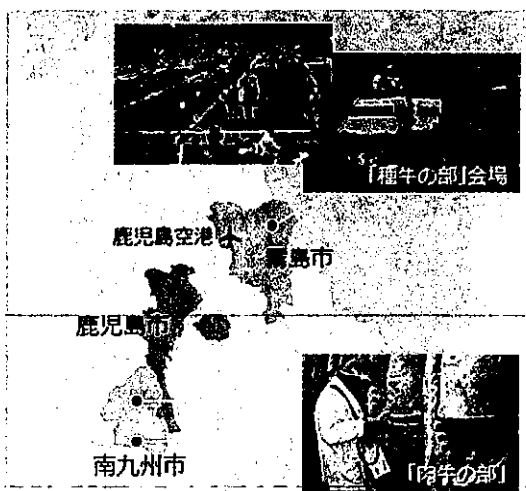

<現地激励会>

10月6日、霧島市牧園町の種牛会場に設置された特別会場において12:30～激励会が開催された。お忙しい中、出品者の方々全てが集まって下さり、神澤振興協議会会長、服部副知事、畜産議連の原議員からそれぞれ力強い激励の言葉が述べられた。

出品者代表として中井氏より謝辞と受賞に向けての強い決意を表明され、参加者皆で意気高く万歳を唱えて閉会した。

兵庫県からは14頭の和牛が出品され、但馬牛の血統を脈々と繋いできたその歴史と実績は、今年の共進会においても一際目を引くものである。

この様に現地激励会を行う県は少ないとのことで、特に兵庫県は現地激励会に副知事が来るなど、県を挙げての激励に出品者の方々も力強い後押しを感じておられることと信じたい。



<参加者>

激励者	出品者	名号
兵庫県 服部副知事	中井 勝	茂鐘波
兵庫県 農林水産部 萬谷部長	上田 伸也	こうふく 735
	中村 文吾	ただにしき
畜産議連 原 県議	淀 貴至	まりな 6
〃 藤田 県議	谷口 衣津美	ゆりか 2
〃 浜田 県議	小牧 信典	よしの
〃 北浜 県議	村尾 和広	おおみぞ 7 の 3
〃 松本 県議	(中村 文吾)	ちはるふく 3
〃 橘 県議	(上田 伸也)	おふくてる
	植田 秀作	よしふく 5
振興協議会 神澤会長	県立農業高等学校	幸
JA たじま 太田垣組合長	(県立農業高等学校)	和春
全農兵庫 櫻井本部長	県立農業大学校	照強
	他 (県立農業高等学校)	はなみ

<共進会会場>

牛舎にて寛いでいる「茂鐘波号」が堂々とした貫禄を醸し出しており(かなり、ひいき目であると思うが…)、他地域の牛たちも色艶が良く、生産者の方々の愛情が限りなく注がれた「かがやく和牛力」を発揮していた。

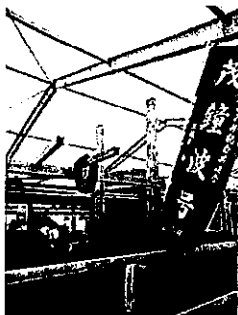

県立農業高等学校(加古川市)の生徒さんも5年に1度の共進会に参加することは本当に貴重な体験となるに違いなく、この経験を将来に活かして頂きたい。



審査会場へ向かう「はなみ」



農業高等学校の生徒さん達

<イベント会場>



## 第12回全国和牛能力共進会兵庫県出品牛結果

### 1 開催期間

令和4年10月6日(木)～10日(月)

### 2 開催場所

種牛の部：鹿児島県霧島市牧園町

肉牛の部：(株)JA食肉かごしま南薩工場(鹿児島県南九州市知覧町)

### 3 参加状況

本県14頭(種牛11頭、肉牛3頭)

[全国：41道府県、438頭(種牛272頭、肉牛166頭)]

### 4 結果

#### (1) 概要

##### ①種牛の部(第1～4区)

##### ○出品したすべての区で優等賞を受賞

但馬牛は他県の牛に比較し体格が小さいが、資質に優れており、出品牛はいずれも良好に発育

##### ②総合評価の部(第6区：種牛群と肉牛群で総合評価)

##### ○種牛群と肉牛群の総合評価で優等賞を受賞、加えて「資質」の特別賞を受賞

種牛群は全国3位であり、被毛の柔らかさ、密度、皮膚の柔らかさなど「資質」が評価され、特別賞の資質賞を受賞

また、肉牛群は、他の出品肉牛に比較して、枝肉重量及び脂肪交雑が劣るものの、美味しさの指標であるモノ不飽和脂肪酸割合は比較的高く推移

##### ③高校及び農業大学校の部(特別区)

##### ○出品種牛と取組発表を審査し、優等賞を受賞

種牛は全国9位、発表は5段階評価で上から2番目となり、優等賞を受賞

##### ④出品団体の成績

##### ○特別区を除く5つ以上の区に出品し、全ての区で優等賞を獲得したため、「出品団体賞」を受賞 (※九州勢(大分、鹿児島、宮崎)以外で唯一)

(2) 本県代表牛の成績

※成績欄の【 】は今回、( )は前回順位(例：10/22は22頭中10位)

区分		出品者	出品牛名	成績	優等賞 1席
種 牛	第1区 〈若雄(15~23ヶ月齢未満)〉	[REDACTED]	茂鐘波	優等賞 10 席 【10/22】 (16/22)	鹿児島
	第2区 〈若雌(14~17ヶ月齢未満)〉		こうふく 735	優等賞 15 席 【15/33】 (7/33)	大分
	第3区 〈若雌(17~20ヶ月齢未満)〉		ただにし き	優等賞 10 席 【10/32】 (11/33)	宮崎
	第4区 〈繁殖雌群: 3産以上 (3頭)〉		まりな6 他2	優等賞 7 席 【7/18】 (6/14)	鹿児島
総 合	第6区 〈同一種雄牛の産子である種 牛4頭と肉牛3頭の計7頭で 総合評価〉	(種牛) 美方郡和牛育種組合 新温泉町 村尾和広 他3	おおみぞ 7の3 他3	優等賞 9 席 (総合) 【9/15】 (13/16)  (種牛)「資質賞*」 【3/15】 (8/16)	鹿児島
		(肉牛) 県立農業高校 県立農業大学校	和春 他2	(肉牛) 【14/15】 (16/16)	
高校・農業大学校特別区		県立農業高校	はなみ	優等賞 10 席 【10/24】 (3/14)	鹿児島

\* 資質(被毛の質や密度、皮膚のやわらかさなど)が優れている牛群に与えられる賞

<考 察>

やはり、九州勢は強かったという結果であったが、兵庫県の出品牛がすべて受賞をするということは、兵庫の但馬牛の血統の実力を示すことができたと確信している。この様に飼育レベルが高い中でそれぞれが切磋琢磨することは、より良い物を作り出す土台があるということであり、兵庫県の畜産レベルを維持するためにも行政として何をすべきかを考えていかなければならない。

しかし、共進会開催が5年に1度というサイクルは、農業高校や農業大学の生徒さんにとっては、この素晴らしい体験をする機会がない年度もあるということになる。生徒さんたちに素晴らしい経験を積めるように、せめて3年に1度



のサイクルで日ごろの成果を発表する協議会などが開催されることを望むものである。

<参 考>

鹿児島市内を移動している際に大変興味ある事業を目にした。街中の緑化事業の一環であると考えるが、市内を走る電車のレール敷地内に芝生が植えられていた。幹線道路だけの設置かもしれないがかなりの距離となり、その維持管理がどのようにされるのかが大変興味を持った。

仙巖園での芝生手入れについての質問に対して、芝生が成長しないような処理をしているとのことであったが、その技術がこの電車のレールにも用いられているのか、等々、大変興味を持った次第である。

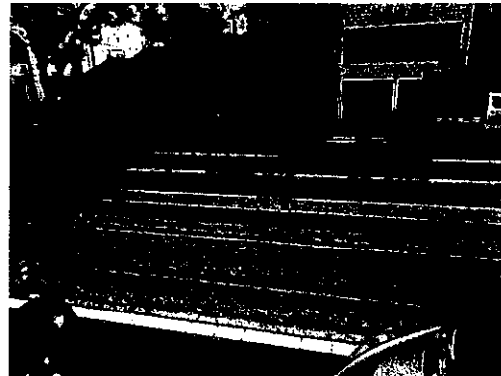
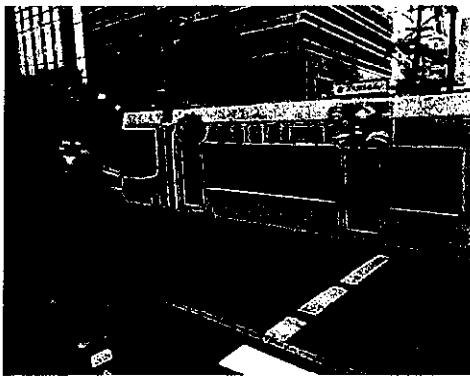

領収書等添付様式【共通】

(令和4年11月分)  
(自民党兵庫)  
(北浜 みどり)

整理 番号	使 途 項 目																									
16	調査研究費・研修費・会議費・広報広聴費・要請陳情等活動費・資料作成費・資料購入費・事務所費・事務費・人件費																									
	<div style="text-align: center;">  <p><b>西日本旅客鉄道株式会社</b> 六甲道駅 ICカードご利用明細 カード番号 [REDACTED] (最新 60件)</p> <p>月日 種別 利用駅 種別 利用駅 残額</p> <div style="background-color: black; width: 100%; height: 150px; margin: 5px 0;"></div> <table border="1" style="width: 100%; border-collapse: collapse;"> <tr><td>1005</td><td>入場</td><td>住吉</td><td>出場</td><td>三ノ宮</td><td>3508</td></tr> <tr><td>1005</td><td>入場</td><td>SC三宮</td><td>出場</td><td>SC新神</td><td>3298</td></tr> <tr><td>1006</td><td>入場</td><td>SC新神</td><td>出場</td><td>SC三宮</td><td>3088</td></tr> <tr><td>1006</td><td>入場</td><td>HS三宮</td><td>出場</td><td>HS住吉</td><td>2838</td></tr> </table> </div> <p>本領収書は、 県議会議員 北浜みどり宛の ものである。</p> <p>住吉⇄三宮⇄新神戸 790円</p>	1005	入場	住吉	出場	三ノ宮	3508	1005	入場	SC三宮	出場	SC新神	3298	1006	入場	SC新神	出場	SC三宮	3088	1006	入場	HS三宮	出場	HS住吉	2838	<p>共通案分率 %</p> <p>それ以外の案分 100%</p> <p>案分の説明</p> <hr/> <p>備考</p>
1005	入場	住吉	出場	三ノ宮	3508																					
1005	入場	SC三宮	出場	SC新神	3298																					
1006	入場	SC新神	出場	SC三宮	3088																					
1006	入場	HS三宮	出場	HS住吉	2838																					
	<div style="text-align: right; margin-right: 20px;"> <p>790</p> </div>																									

毎度ありがとうございます。



(添付様式7)

### 活動報告書

※政務活動費の透明性確保の観点から可能な限り具体的に記載すること

議員名	北浜 みどり
-----	--------

活動名	「視察・調査活動」、「要請陳情活動」、「県政報告会・要望会等会議の開催」、「研修会への参加」、「意見交換会への参加」、「業務の委託」、「広報紙・誌の発行」			
活動概要	活動実施年月日	令和 4 年 11 月 21 日 (月)		
	時間・場所	面談者	内 容	
	7:00~ 8:30			
	神戸市灘区		六甲道馬尺において県政報告と 行う	
経費	項 目	政活費充当金額	領収書NO	内 容
	駐車場	500	18	GSP10-7六甲道馬尺 (100%)
	事務所家賃	60,000	) 19	セニエー住連 ) (50%) みよと銀行 ) (50%)
	振り込み料	55		
	郵送料	1,722	20	兵庫県庁内郵便局 (50%)
合 計	62,277			
備 考	*添付書類:			

\*この様式は、「視察・調査活動」、「要請陳情活動」、「県政報告会・要望会等会議の開催」、「研修会への参加」、「意見交換会への参加」、「業務の委託」、「広報紙・誌の発行」等を行った場合等、政務活動費を使用した全ての活動について作成する。  
 \*「活動概要」欄には、例えば①活動実施年月日、②場所、③行程、④目的、⑤相手方、⑥参加者、⑦結果・成果⑧広報誌発行部数・配付方法等、具体内容を詳細に記載する。

領収書等添付様式【共通】

(令和4年1/月分)  
 (会派名 自民党兵庫)  
 (議員名 北浜 みどり)

整理 番号	使 途 項 目																													
	調査研究費・研修費・会議費・広報広聴費・要請陳情等活動費・資料作成費・資料購入費・ <u>事務所費</u> 事務費・人件費																													
19	<div style="border: 1px solid black; padding: 5px;"> <p style="text-align: center;"><b>ご利用明細</b></p> <p>毎度ご利用いただきありがとうございます。                  お取引の内容は下記のとおりでございます。                  どうぞご確認ください。</p> <table border="1" style="width: 100%; border-collapse: collapse;"> <tr> <td style="width: 50%;">お取引内容</td> <td style="width: 50%;">お取引店 横香 008</td> </tr> <tr> <td>お振込</td> <td></td> </tr> <tr> <td>お振込日 04-11-21</td> <td>お振込番号 0285</td> </tr> <tr> <td>振込手数料 ¥110</td> <td>お取引後残高</td> </tr> <tr> <td>お振込先</td> <td></td> </tr> <tr> <td colspan="2">お受取人 1) センコーシステム様</td> </tr> <tr> <td colspan="2">ご依頼人 キタハマ ミドリ様</td> </tr> <tr> <td colspan="2">(TEL) 078-801-7102</td> </tr> </table> <p style="text-align: center;">&lt;裏面もごらんください&gt;</p> <p style="text-align: center;">                  みなと銀行                 <table border="1" style="display: inline-table; margin-left: 10px;"> <tr> <td>ご利用時刻</td> <td>14:11</td> </tr> </table> </p> </div>	お取引内容	お取引店 横香 008	お振込		お振込日 04-11-21	お振込番号 0285	振込手数料 ¥110	お取引後残高	お振込先		お受取人 1) センコーシステム様		ご依頼人 キタハマ ミドリ様		(TEL) 078-801-7102		ご利用時刻	14:11	<table border="1" style="width: 100%; border-collapse: collapse;"> <tr> <td style="width: 50%;">共通案分率</td> <td style="width: 50%; text-align: center;">50%</td> </tr> <tr> <td></td> <td style="text-align: center;">25%</td> </tr> <tr> <td colspan="2">それ以外の案分</td> </tr> <tr> <td colspan="2">案分の説明</td> </tr> <tr> <td colspan="2" style="text-align: center;">                     全て政務活動に係るものであるため、                      100%<del>充</del>当とする。                 </td> </tr> </table> <p style="writing-mode: vertical-rl; text-orientation: upright; position: absolute; left: -40px; top: 50px;">案分率</p>	共通案分率	50%		25%	それ以外の案分		案分の説明		全て政務活動に係るものであるため、 100% <del>充</del> 当とする。	
		お取引内容	お取引店 横香 008																											
お振込																														
お振込日 04-11-21	お振込番号 0285																													
振込手数料 ¥110	お取引後残高																													
お振込先																														
お受取人 1) センコーシステム様																														
ご依頼人 キタハマ ミドリ様																														
(TEL) 078-801-7102																														
ご利用時刻	14:11																													
共通案分率	50%																													
	25%																													
それ以外の案分																														
案分の説明																														
全て政務活動に係るものであるため、 100% <del>充</del> 当とする。																														
		<p style="text-align: right;">                 120,000                  X 50%  <hr/>                 60,000             </p> <p style="text-align: right; margin-top: 20px;">                 110                  X 50%  <hr/>                 55             </p>																												

(添付様式2)

領収書等添付様式【共通】

(令和4年11月分)  
(会派名 自民党兵庫)  
(議員名 北浜 みどり)

整理 番号	使 途 項 目																					
	調査研究費・研修費・会議費・広報広聴費・要請陳情等活動費・資料作成費・資料購入費・事務所費・事務費・人件費																					
20	領収書	共通案分率 <span style="border: 1px solid black; border-radius: 50%; padding: 2px;">50%</span> 25%																				
		それ以外の案分 案分の説明 全て政務活動に係るものであるため、 100%充当とする。																				
	様	案分率																				
	<p>[別納引受]</p> <table border="0"> <tr> <td>第一種定形</td> <td>10.5g</td> </tr> <tr> <td>@84</td> <td>41通 ¥3,444</td> </tr> <tr> <td colspan="2">-----</td> </tr> <tr> <td>小 計</td> <td>¥3,444</td> </tr> </table> <table border="0"> <tr> <td>郵便物引受合計通数</td> <td>41通</td> </tr> <tr> <td>課税計 (10%)</td> <td>¥3,444</td> </tr> <tr> <td>(内消費税等)</td> <td>¥313)</td> </tr> <tr> <td>非課税計</td> <td>¥0</td> </tr> </table> <table border="0"> <tr> <td>△計</td> <td>¥3,444</td> </tr> <tr> <td>お預り クレジット</td> <td>¥3,444</td> </tr> </table> <p>〒100-8792 日本郵便株式会社 東京都千代田区大手町2-3-1 取扱日時：2022年11月21日 13:44 発行No. 221121A5049 端N97箱02 連絡先：兵庫県庁内郵便局 TEL:078-371-1770</p>	第一種定形	10.5g	@84	41通 ¥3,444	-----		小 計	¥3,444	郵便物引受合計通数	41通	課税計 (10%)	¥3,444	(内消費税等)	¥313)	非課税計	¥0	△計	¥3,444	お預り クレジット	¥3,444	<p>3444 x 30% ----- 1.722</p>
第一種定形	10.5g																					
@84	41通 ¥3,444																					
-----																						
小 計	¥3,444																					
郵便物引受合計通数	41通																					
課税計 (10%)	¥3,444																					
(内消費税等)	¥313)																					
非課税計	¥0																					
△計	¥3,444																					
お預り クレジット	¥3,444																					
	<p>本領収書は、県議会議員 北浜みどり宛のものである</p> <p>切手受払簿は「9」に添付。</p>																					

(添付様式2)

領収書等添付様式【共通】

(令和4年/ /月分)

(会派名 自民党 兵庫)

(議員名 北浜 みどり)

整理 番号	使 途 項 目	
21	調査研究費・研修費・会議費・広報広聴費・要請陳情等活動費・資料作成費・資料購入費・事務所費・事務費・人件費	
	共通案分率	50%
		25%
	それ以外の案分	
	案分の説明	
	全て政務活動に係るものであるため、100%充当とする。	
	案分率	
	<b>領収書</b>	
	コインパーキング前池町4丁目	
	駐車番号	04番
	入庫時間	11月22日 13:12
	出庫時間	11月22日 14:29
	請求金額	400円
	領収金額	400円
	領収日	22年11月22日
	本領収書は、県議会議員 北浜みどり宛のものである	

(添付様式7)

# 活動報告書

※政務活動費の透明性確保の観点から可能な限り具体的に記載すること

議員名	北浜 みどり
-----	--------

活動名	「視察・調査活動」、「要請陳情活動」、「県政報告会・要望会等会議の開催」、「研修会への参加」、「意見交換会への参加」、「業務の委託」、「広報紙・誌の発行」			
活動概要	活動実施年月日	令和 4 年 11 月 22 日 (火)		
	時間・場所	面談者	内 容	
	11:00~ 12:00			
	神戸市灘区	■■■■ 氏	まらぶくり について意見交換をする	
	13:15~ 14:25			
	神戸市須磨区	■■■■ 氏	高齢者の健康増進についての活動 意見交換	
経費	項目	政活費充当金額	領収書NO	内 容
	駐車場	400	21	エムパーク前池田町 (100%)
	合計	400		
備考	*添付書類:			

\*この様式は、「視察・調査活動」、「要請陳情活動」、「県政報告会・要望会等会議の開催」、「研修会への参加」、「意見交換会への参加」、「業務の委託」、「広報紙・誌の発行」等を行った場合等、政務活動費を使用した全ての活動について作成する。  
 \*「活動概要」欄には、例えば①活動実施年月日、②場所、③行程、④目的、⑤相手方、⑥参加者、⑦結果・成果⑧広報誌発行部数・配付方法等、具体内容を詳細に記載する。



(添付様式2)

領収書等添付様式【共通】

(令和4年( )月分)  
(会派名 自民党兵庫)  
(議員名 北浜 みどり)

整理 番号	使 途 項 目
	調査研究費・研修費 会議費・広報広聴費・委請陳情等活動費・資料作成費・資料購入費・事務所費・事務費・人件費

共通案分率	50%
	25%

それ以外の案分

案分の説明

全て政務活動に係るものであるため、100%充当とする。

案分率

2022年11月01日 No 000008

請 求 書

兵庫県議会議員 北浜みどり 殿

(00451658)

一般社団法人 倫理研究所  
〒102-8561 東京都千代田区紀尾井町4-3 TEL: 03-6964-2222  
ホームページ http://www.rinri-jpn.or.jp  
兵庫県神戸市倫理法人大会  
TEL: 078-451-7457  
FAX: 078-453-6603

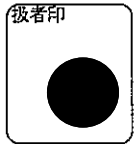
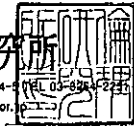

¥10,000

2022年11月分 法人会費 (2022年11月 現在 1口加入)

(注) 消費税の対象外のため仕入税額控除はできません。

上記の通りご請求申し上げます。

22

04-11-24 振替

\*10,000 | SMBC(リコヒウシ)

本領収書は、県議会議員  
北浜みどり宛のものである

領 収 証

北浜みどり

様 No. \_\_\_\_\_

★ ¥10,000.-

但 経営研究会 会費

2022. 11. 24

2022年11月分  
日 上記正に領収いたしました

内 訳

税抜金額

消費税額等( %)

収 入  
印 紙

コクヨ ウケ-697

神戸市東灘区甲南町4丁目14-16

一般社団法人 倫理研

神戸市倫理法

TEL 078 (451) 7 4 5



(添付様式7)

# 活動報告書

※政務活動費の透明性確保の観点から可能な限り具体的に記載すること

議員名	北浜 みどり
-----	--------

活動名	「視察・調査活動」、「要請陳情活動」、「県政報告会・要望会等会議の開催」、「研修会への参加」、「意見交換会への参加」、「業務の委託」、「広報紙・誌の発行」			
活動概要	活動実施年月日	令和 4 年 11 月 24 日 (木)		
	時間・場所	面談者	内容	
	10:00 ~ 12:00			
	神戸市灘区	■■■■	他、地域住民の活動の場について意見交換	
	14:30 ~ 15:30			
	神戸市中央区		議員団総会に出席	
	18:00 ~ 19:00			
	神戸市中央区	■■■■	他、「女性への意見交換会」出席	
経費	項目	政活費充当金額	領収書NO	内容
	名開修費	10,000	22	神戸市倫理法人会 (100%)
	合計	10,000		
備考	*添付書類 毎週火曜日の早朝に集い、経営者間の意見交換を伺い、経営者の現状を把握し、県政に反映させる目的で参加。			

\*この様式は、「視察・調査活動」、「要請陳情活動」、「県政報告会・要望会等会議の開催」、「研修会への参加」、「意見交換会への参加」、「業務の委託」、「広報紙・誌の発行」等を行った場合等、政務活動費を使用した全ての活動について作成する。  
\*「活動概要」欄には、例えば①活動実施年月日、②場所、③行程、④目的、⑤相手方、⑥参加者、⑦結果・成果⑧広報誌発行部数・配付方法等、具体内容を詳細に記載する。

(添付様式2)

領収書等添付様式【共通】

(令和4年11月分)

(会派名 自民党兵庫)

(議員名 北浜 みどり)

整理 番号	使 途 項 目				
23	<p data-bbox="247 392 1428 425">調査研究費・研修費・会議費・広報広聴費・要請陳情等活動費・資料作成費・資料購入費・事務所費・事務費・人件費</p> <table border="1" data-bbox="1141 425 1428 1041"><tr><td data-bbox="1141 425 1316 504">共通案分率</td><td data-bbox="1316 425 1428 504">50% 25%</td></tr><tr><td data-bbox="1141 504 1316 1041">それ以外の案分 案分の説明</td><td data-bbox="1316 504 1428 1041">全て政務活動に係る ものであるため、 100%充当とする。</td></tr></table> <p data-bbox="582 940 869 1019">本領収書は、県議会議員 北浜みどり宛のものである</p> <p data-bbox="391 1086 1101 1131">04-11-25 電話   *14,741   KDDIリョウキワ</p> $\begin{array}{r} 14741 \\ \triangle 2189 \\ \hline 12,552 \\ \times 50\% \\ \hline 6,276 \end{array}$	共通案分率	50% 25%	それ以外の案分 案分の説明	全て政務活動に係る ものであるため、 100%充当とする。
共通案分率	50% 25%				
それ以外の案分 案分の説明	全て政務活動に係る ものであるため、 100%充当とする。				

ご利用項目

金額(円)

内訳(円)

備考

1,780 \*

●紙請求書発行手数料

▼紙請求書発行手数料

200

●合計

220円

▼消費税等(10%)

20

10%消費税の課税対象額 200円

・通話定額2または通話定額ライト2ご加入者は、電話きほんパックが無料となります。

口座振替のご案内

INVOICE FOR SERVICES

(2022年11月 ご請求分)

口座振替日

DATE FOR TRANSFER

2022年11月25日

口座振替額

TOTAL AMOUNT DUE

14,741円

金融機関名

FINANCIAL INSTITUTION

支店名

BRANCH

口座番号

ACCOUNT NUMBER

お支払期限を過ぎますと約款に定めた延滞利息をいただく場合がございます。



お知らせ INFORMATION

●通信サービスご契約のお客さまへのご案内

・ユニバーサルサービス料は、日本全国における加入電話・公衆電話等の提供確保のため、NTT東・西日本に支払われるものです。

・電話リレーサービス料は、聴覚や発話に障がいのある方との意思疎通を手話等で仲介するサービス提供のため、日本財団電話リレーサービスに支払われるものです。

●電話リレーサービス料の番号単価の改定について

電話リレーサービス料は2022年10月ご利用分から2023年3月ご利用分については発生しません。

●【お客さまへの注意喚起】KDDIを装う詐欺メールが増えています。不審なサイトにIDやパスワードを入力してしまった場合の対処方法はこちらからご確認ください。http://kddi-1.jp/DNx

料金領収証 RECEIPT FOR SERVICES

2022年 10月ご請求分 (9月利用分)

ご請求先氏名

北濱 みどり 様

下記ご利用料金を 10月 25日口座振替により領収いたしました。

印紙税申告  
付につき所定  
税務番号記入

KDDI株式会社

〒163-8003 東京都新宿区西新宿1-1-1 KDDビル

ご請求コード CUSTOMER CODE

0404496047

領収金額 AMOUNT RECEIVED

13,104円

うち消費税等 TAX

958円

金融機関名 FINANCIAL INSTITUTION

支店名 BRANCH

口座番号 ACCOUNT NUMBER

料金内訳書 <凡例>税込または免税料金等:「\*」、旧税率計算対象料金:「#」

発行年月日 DATE OF ISSUE 2022年11月 5日

KDDI株式会社

〒163-8003 東京都新宿区西新宿1-1-1 KDDビル

ご請求コード 0404496047

総合計

14,741円

ご利用年月

2022年10月

ご利用項目

金額(円)

内訳(円)

備考

●au電話料金

ご利用番号

3,885

<10月ご利用内訳>

3,885

▼プラン利用料

3,150

LTEフラットfor Tabs (L)

6,700

2年契約

-1,000

スマホセット割

-2,850

LTE NET

300

▼オプション使用料

380

故障紛失サポート

380

▼ユニバーサルサービス料

2

▼消費税等(10%)

353

データ利用量(データ容量消費あり)

3.64GB

●合計

11,962円

お客様コード

35555344

ご利用月数は2022年11月で

7年 4ヶ月目です。

基本使用料と通話定額ライト2(800円)の合算額です

データ利用量は4GBです。

カウント対象回線数 2台

au→自宅割により対象通話を割引します。

10%消費税の課税対象額 3,532円

10%消費税の課税対象額 7,343円

●au機器代金

ご利用番号

370

▼購入機器代金

370

分割支払金

●合計

370円

370

\* 47回払い26回目。残額 7,770円

買い替え時に旧機種返却で、かえトクプログラムがご利用可能です

●auかんたん決済利用料

●合計

2,189円

(添付様式2)

領収書等添付様式【共通】

(令和7年 / 月分)  
(会派名 自民党兵庫)  
(議員名 北浜 みどり)

整理 番号	使 途 項 目	
	調査研究費・研修費・会議費・広報広聴費・受講陳情等活動費・資料作成費・資料購入費・事務所費・事務費・人件費	
24	 <b>領収書</b> <span style="border: 1px dashed black; padding: 2px;">印 紙</span> <small>343408</small> <b>西灘給油所</b> <b>扇港興産株式会社</b> <small>神戸市灘区都通1-1-6</small> <small>TEL 078-861-4326</small>	共通案分率 <span style="border: 1px solid black; border-radius: 50%; padding: 2px;">50%</span> 25% それ以外の案分 案分の説明 全て政務活動に係る ものであるため、 100%充当とする。 案分率
		<p>売上 2022年11月26日 09:00</p> <p>現金固定 01-343408-00000-0000-0</p> <p>レギュラーガソリン P-19(内)          24.53 L 0157.0 3851円          01200.00</p> <hr/> <p>合計 3,851円          (内、消費税等(10.00%) 350円)          (内、P支払可能金額 3,851円)</p> <p>預り金 10,000円          釣銭 6,149円</p> <p style="text-align: right;">本領収書は、県議会議員 北浜みどり宛のものである</p> <div style="text-align: right; margin-top: 20px;"> <math display="block">  \begin{array}{r}  3851 \\  \times 50\% \\  \hline  1,925  \end{array}  </math> </div>

(添付様式2)

領収書等添付様式【共通】

(令和4年11月分)  
(会派名 自民党兵庫)  
(議員名 北浜 みどり)

整理番号	使 途 項 目	
25	調査研究費・研修費・会議費・広報広聴費・要請陳情等活動費・資料作成費・資料購入費・事務所費・事務費・人件費	
	共通案分率	50% 25%
	それ以外の案分	案分の説明 全て政務活動に係るものであるため、100%充当とする。
	案分率	GSパーク六甲道駅前 ご利用ありがとうございました
		《 領 収 書 》
	[NO. 2]	22年11月28日07:17 --11月28日08:45
	駐車料金	500円
	合計	500円
	お預り お 釣	1,000円 500円 NO.020460
	本領収書は、県議会議員 北浜みどり宛のものである	

(添付様式7)

### 活動報告書

※政務活動費の透明性確保の観点から可能な限り具体的に記載すること

議員名	北浜 みどり
-----	--------

活動名	「視察・調査活動」、「要請陳情活動」、「県政報告会・要望会等会議の開催」、「研修会への参加」、「意見交換会への参加」、「業務の委託」、「広報紙・誌の発行」			
活動概要	活動実施年月日	令和 4 年 11 月 28 日 (月)		
	時間・場所	面談者	内 容	
	7:20~ 8:40			
	神戸灘区		六甲道駅にて県政報告と行う	
	13:30~ 14:30			
	神戸映区	■■■■他	ウイメンズネットこうべと意見交換	
	16:00~			
			沖縄へ出発	
経費	項目	政活費充当金額	領収書NO	内 容
	駐車場	500	25	G810-7六甲道駅 (100%)
	受信料	2,170	26	NHK (50%)
	"	3,685	27	J-COM (50%)
	合計	6,355		
備考	*添付書類:			

\*この様式は、「視察・調査活動」、「要請陳情活動」、「県政報告会・要望会等会議の開催」、「研修会への参加」、「意見交換会への参加」、「業務の委託」、「広報紙・誌の発行」等を行った場合等、政務活動費を使用した全ての活動について作成する。  
\*「活動概要」欄には、例えば①活動実施年月日、②場所、③行程、④目的、⑤相手方、⑥参加者、⑦結果・成果⑧広報誌発行部数・配付方法等、具体内容を詳細に記載する。

(添付様式2)

領収書等添付様式【共通】

(令和 4年 11 月分)  
(会派名 自民党 兵庫)  
(議員名 北浜 みどり)

整理 番号	使 途 項 目	
26	NHK受信料  4,340 × 50% ----- 2,170	共通案分率 <u>50%</u> 25%
		それ以外の案分 案分の説明 全て政務活動に係る ものであるため、 100%充当とする。  案分率





領収書等添付様式【共通】

(令和4年11月分)  
(会派名 自民党兵庫)  
(議員名 北浜 みどり)

整理 番号	使 途 項 目	
	調査研究費・研修費・会議費・広報広聴費・要請陳情等活動費・資料作成費・資料購入費・事務所費・事務費・人件費	
27	$7370 \times 50\% = 3685$	共通案分率 50% 25% それ以外の案分 案分の説明 全て政務活動に係るものであるため、100%充当とする。
		案分率

**J:COM**

平素は、弊社サービスをご利用いただき誠にありがとうございます。  
以下の金額をご指定のクレジットカード会社より請求させていただきます。

お客さま名 CUSTOMER'S NAME	北浜 みどり 様
ご請求月 MONTH OF ISSUE	2022年 10月
ご請求金額 TOTAL AMOUNT DUE	7,370円
振替日 WITHDRAW DATE	ご利用クレジットカード会社の規約に基づく振替日

次月より請求金額に変更がない場合は、本状の発行を省略いたします。  
※請求書発行を有料でお申し込みの方は除きます。

■お問い合わせ先 0120-999-000 (フリーコール)  
■受付時間 9:00~18:00 (年中無休)  
■2022年10月1日付で、J:COM電力の約款を変更いたしました。  
詳細は弊社ホームページをご覧ください。

**ご利用料金の内訳**

ご利用内容 SERVICES	料金(円) CHARGES	2022年 10月 10日 発行 ご利用期間等 PERIOD OF USE
◇◇ 2022年10月 ◇◇ [バック料金] NETバック 120Mコース PHONE プラス	4,680	10/ 1~10/31 078-801-7102
[インターネット] Wi-Fi利用料 [固定電話] 078-801-7102	0	10/ 1~10/31
400 発信番号表示 ユニバーサルサービス料 電話リレーサービス料	2 0	10/ 1~10/31 10/ 1~10/31
97 通話料金 (国内) まとめトーク割引	97 -15	9月ご利用分 9月ご利用分
078-801-7789 PHONE プラス 追加回線 ユニバーサルサービス料 電話リレーサービス料	1,330 2 0	10/ 1~10/31 10/ 1~10/31 10/ 1~10/31
55 通話料金 (国内) [工事費・手数料] 請求書発行手数料	55 150	9月ご利用分
消費税等 (消費税率10%) 合計	669 7,370	税額!円未満、税込除く

■電話をご利用の皆さまへ  
ユニバーサルサービス料は、日本全国における加入電話・公衆電話等の提供確保のため、ご負担いただく料金です。  
■初回のご請求はサービス開始月の日割り分とその翌月の1カ月分の合算となります。  
※お手続きの時期により、サービス開始月翌々月までを合算したご請求となる場合があります。  
■月途中で契約内容を変更した場合は、翌月のご請求にて精算となります。  
■Webサイトにて、口座振替へのご変更のほか、クレジットカード支払いのご変更ができます。  
<https://www2.myjcom.jp/join/>

株式会社ジェイコムエスト  
〒540-0012  
大阪府中央区谷町2-3-12  
マルイト谷町ビル





(添付様式2)

領収書等添付様式【共通】

(令和4年11月分)

(会派名 自民党兵庫)

(議員名 北浜 みどり)

整理 番号	使 途 項 目	
	調査研究費・研修費・会議費・広報広聴費・要請陳情等活動費・資料作成費・資料購入費・事務所費・事務費・人件費	
28		共通案分率
		50%
		25%
		それ以外の案分
		案分の説明
		全て政務活動に係るものであるため、100%充当とする。
		案分率

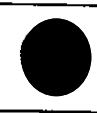
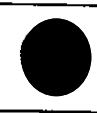
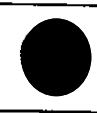
領 収 書		No. 085273															
北浜みどり事務所 様		2022年 11月 29日															
金 額	¥ 101,959																
但し 11/27(日) 前入金として 上記金額正に領収致しました																	
<table border="1"> <tr><th>区 分</th><th>受 入 金 額</th></tr> <tr><td>現金</td><td></td></tr> <tr><td>小切手</td><td></td></tr> <tr><td>振 込</td><td></td></tr> <tr><td>消費税</td><td></td></tr> </table>	区 分	受 入 金 額	現金		小切手		振 込		消費税		株式会社 神戸新聞総合折込 						
区 分	受 入 金 額																
現金																	
小切手																	
振 込																	
消費税																	
	<table border="1"> <tr><td>本 社 〒651-2241</td><td>神戸市西区室谷1丁目2番6号</td><td>TEL(078)340-1555</td></tr> <tr><td>神戸営業所 〒650-0044</td><td>神戸市中央区東川崎町1-5-7 博文ビル</td><td>TEL(078)262-1000</td></tr> <tr><td>加古川営業所 〒675-0038</td><td>加古川市加古川町木村745-5</td><td>TEL(079)421-3133</td></tr> <tr><td>姫路営業所 〒671-0243</td><td>姫路市四郷町本郷字上代135番2</td><td>TEL(079)262-6266</td></tr> <tr><td>東京営業所 〒104-0061</td><td>東京都中央区銀座1丁目7番17号</td><td>TEL(03)3566-3033</td></tr> </table>		本 社 〒651-2241	神戸市西区室谷1丁目2番6号	TEL(078)340-1555	神戸営業所 〒650-0044	神戸市中央区東川崎町1-5-7 博文ビル	TEL(078)262-1000	加古川営業所 〒675-0038	加古川市加古川町木村745-5	TEL(079)421-3133	姫路営業所 〒671-0243	姫路市四郷町本郷字上代135番2	TEL(079)262-6266	東京営業所 〒104-0061	東京都中央区銀座1丁目7番17号	TEL(03)3566-3033
本 社 〒651-2241	神戸市西区室谷1丁目2番6号	TEL(078)340-1555															
神戸営業所 〒650-0044	神戸市中央区東川崎町1-5-7 博文ビル	TEL(078)262-1000															
加古川営業所 〒675-0038	加古川市加古川町木村745-5	TEL(079)421-3133															
姫路営業所 〒671-0243	姫路市四郷町本郷字上代135番2	TEL(079)262-6266															
東京営業所 〒104-0061	東京都中央区銀座1丁目7番17号	TEL(03)3566-3033															
	<table border="1"> <tr><td>係 印</td></tr> <tr><td></td></tr> </table>		係 印														
係 印																	
																	

請求書

令和4年11月25日

北浜みどり事務所 御中

株式会社 神戸新聞総合折込  
神戸営業部  
〒650-0044  
神戸市中央区東川崎町1-5-7 横文ビル8F  
TEL (078)382-1000  
FAX (078)371-2357

合計金額 ¥101,959

毎度、有難うございます。下記の通り御請求申し上げます。  
なお、当請求書と入れ違いにご入金済みの場合はご了承下さい。

折込日	広告名	サイズ	枚数	単価	金額
令和4年 11/27(日)	折込広告料				
	折込地域 神戸市 配送管理料	B4	29,900	3.00 0.10	89,700 2,990
				小計	92,690
				消費税(10%)	9,269
				計	¥101,959

取引銀行



(添付様式7)

## 活動報告書

※政務活動費の透明性確保の観点から可能な限り具体的に記載すること

会派名

北浜 みどり

活動名	県政レポート From の折込と発送等			
活動概要	○折込日 : 令和4年11月27日(日) ○折込地域 : 神戸市 ○折込企業 : 株式会社 神戸新聞総合折込 ○折込枚数 : 29,900枚 ○発送 : 令和4年11月28日(月) 1,800通を郵送(神戸市内) ○内容 : 別添のとおり ○按分率 : 全て政務活動にかかるものである			
経費	項目	政活費充当金額	領収書NO	内容
	折込広告料	89,700	28	株式会社 神戸新聞総合折込 @3円×29,900枚=89,700円
	配送管理料	2,990		
	消費税	9,269		
	郵送代	131,400	29	@73円×1,800通=131,400円 (区内特別、料金別納) @灘郵便局
	発送業務代	21,000	30	井上早矢香
	合計	254,395		
備考	*添付書類:県政レポート From			

\*この様式は、「視察・調査活動」、「要請陳情活動」、「県政報告会・要望会等会議の開催」、「研修会への参加」、「意見交換会への参加」、「業務の委託」、「広報紙・誌の発行」等を行った場合等、政務活動費を使用した全ての活動について作成する。  
\*「活動概要」欄には、例えば①活動実施年月日、②場所、③行程、④目的、⑤相手方、⑥参加者、⑦結果・成果⑧広報誌発行部数・配付方法等、具体内容を詳細に記載する。

県政レポート

(発行)  
北浜みどり事務所  
令和4年11月



From

フロム

自民党 兵庫県議会議員

北浜みどり

〒657-0832 神戸市灘区岸地通 2-4-13 TEL 078-801-7102 FAX 078-801-7789

# 物価高騰で緊急対策 補正予算を可決 県民生活の安定化、経済活動の活性化へ

日増しに寒さの深まりを感じるようになりましたが、皆様いかがお過ごしでしょうか。コロナ禍で休止していた催しや地域行事なども少しずつ開催され、活気が戻りつつありますが、基本的な感染対策を徹底されますようお願い申し上げます。また、ロシアのウクライナ侵略等の影響による原油価格・物価高騰が続いています。県では県民生活の安定化、経済活動の活性化に向けた緊急対策を柱として補正予算を編成し、第359回9月定例県議会で可決しました。県議会として緊急対策の効果が早期に発現されるよう、県民や事業者の取り組みとご努力を全力でサポートするとともに、必要に応じて新たな対策の実施を県に要請して参ります。

齋藤元彦知事の就任から1年以上が経過しましたが、対話と現場主義をモットーに、コロナ対策や物価高騰対策などスピーディな対応をとるとともに、2025年の大阪・関西万博をターゲットにした地域の魅力を磨き、発信する取り組みなど、「躍動する兵庫」に向けた新たな息吹が動き始めています。今後とも、県政の両輪を担う兵庫県議会議員として私も果敢に取り組んでまいります。そして、国連SDGsが掲げる「誰一人として取り残されることのない社会」の実現を灘区から目指してまいります。引き続きご支援・ご指導を賜りますようお願い申し上げます。



## 令和4年度9月補正予算(緊急対策)主要施策

- ひょうごで食べようキャンペーン(県版GoToEat)の実施:9.0億円
  - プレミアム付き食事券発行によるキャンペーンを実施。食事券単価一冊12,500円分を10,000円で販売
- 社会福祉施設等における光熱費等高騰対策:9.7億円
  - 社会福祉施設等が継続的・安定的にサービスを提供できるよう、一時支援金を支給
- 「課題を抱える妊産婦支援プロジェクト」の実施:600万円
  - 概要は下記に掲載
- 陽性者登録支援センターの設置:1.3億円
  - 発生届対象外となる患者に対するフォローアップ体制を構築するため、同センターを設置

## 課題を抱える妊婦・乳幼児を総合的支援

### ふるさと寄附金を活用 出産から自立まで応援

さらに  
前進  
しました。

昨年の9月定例県議会の一般質問で要請しました「課題を抱える妊婦・乳幼児への総合的な支援」が、特定妊婦等支援臨時特別事業として実施されています。実施上の課題等に迅速に対応し、支援をさらに強化するため、ふるさと寄附金を活用した「課題を抱える妊産婦支援プロジェクト」が10月からスタートしました。

かねてより支援に取り組み、同事業の委託を受けた一般社団法人「小さいのちのドア」の方々とともに内容のレベルアップを要請していたところ9月補正予算に盛り込まれ、実現いたしました。

寄附金を活用して、次の通り、出産から自立までを支援します。

- 出産準備支援(出産育児一時金を超過した部分を支援)
- 資格取得支援(出産後、就職に役立つ各種資格取得や高等学校卒業認定試験合格のための講座受講費用を支援)
- 自立準備支援(自立時に必要となる生活必需品の購入費用を支援)
- 妊産婦ホストファミリー(週末里親型)の実施(週末を実家のように過ごせるような場所を提供)

母子ともに自立した生活ができるよう、引き続きこの課題に取り組み、兵庫モデルとして全国に広がるよう努力してまいります。

小さいのちのドアの方々と齋藤知事に支援強化を要請

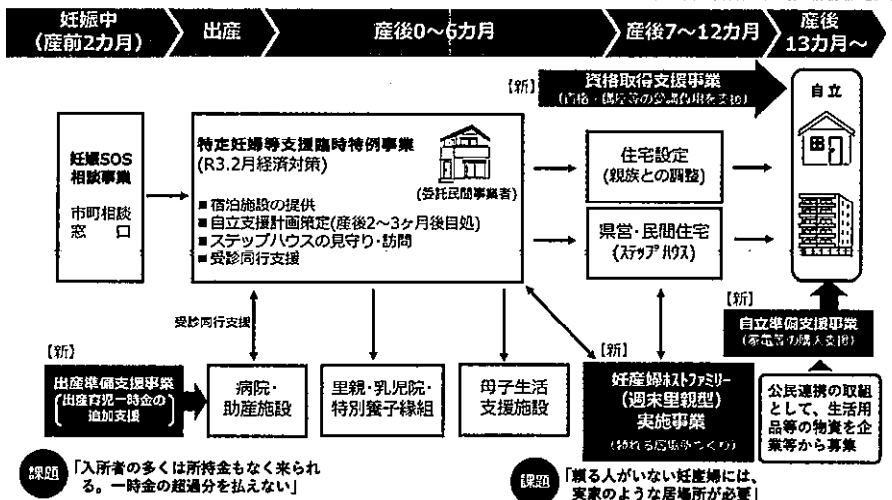

課題を抱える妊産婦支援プロジェクトQRコード



# 第359回令和4年9月定例県議会一般質問に登壇

## 子供たちの命を守り、安心して成長できる社会へ

9月20日から35日間にわたり開催された第359回9月定例県議会で一般質問に立ちました。志半ばで、凶弾に斃られました安倍晋三元総理大臣の美しい日本、その日本に住む若者に夢を持てる国づくりを一心に努めてこられましたその思いに少しでも添えるように、「子供たちの命を守り、安心して成長できる社会づくり」など4項目7問について、齋藤知事をはじめとした県当局に対応を求めました。



### Q1. こども家庭庁の政策に対応できる県組織の創設について

北浜 令和5年4月1日より「こども家庭庁」が設置されます。この新しい国の機関と緊密に連携をとる県組織を創設し、こども支援に専門的な窓口を設ける必要があると考えます。所見は？

財務部長 こども家庭庁の創設で、県においても真に支援の必要な子供や家庭へのプッシュ型の支援に取り組む素地が整います。国や県、市町等で密接な連携が図れ、子供にとってよりよい社会の構築に取り組める組織体制を検討します。

### Q2. 成育基本法に即した命の支援について

北浜 「成育基本法」が令和元年12月より施行されました。これを踏まえた県の取組について伺います。

#### ①新生児聴覚検査の実施

北浜 聴覚障害は早期に発見し、適切な支援を行うことが重要です。県下の各市町における新生児聴覚検査の現状は？

保健医療部長 令和2年度の実施状況で、検査を受けている子供は90%と、経年的に向上傾向を示しています。

#### ②こどもの視覚屈折検査の推進

北浜 3歳児検診の時期に視力屈折の検査を行うと、弱視の検出率が大幅に上がり、6歳まで適切な治療を施すことで治療効果は格段に上がります。子供の目に対する県の取組は？

知事 31市町が健診で屈折検査機器を導入しています。県として市町に検査機器導入を働きかけます。

#### ③CDR(チャイルド・デス・レビュー)…子供の死亡事故を検証して再発防止をする取組み

北浜 年間4千人近くのにぼる子供の死には、どれだけの「防げたはずの命」があったのか、それを知るために、18歳未満で亡くなった全ての子供の死因を多角的に検証し、予防策を考える取組みが行われています。子供の命を守るためCDRをどのように推進していくのか伺います。

福祉部長 国の通知では死亡などの重大事故などのみが報告の対象とされていますが、今後、県独自の取組として、ヒヤリハット事案が発生した場合にも各施設からの報告を求めて、分析、検証などを行い、死亡事故などの発生防止に努めます。

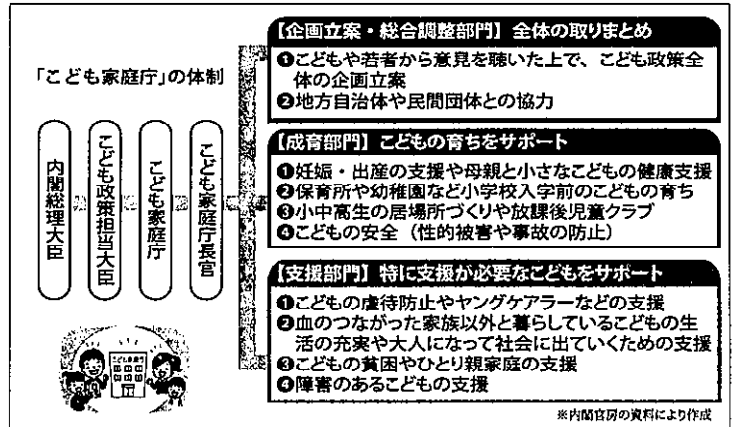

### Q3. 犬猫の殺処分ゼロを目指す取組

北浜 野良猫に去勢手術を行い子供を増やさず、天命を全うさせようというTNR活動が地域に広がれば、殺処分をされる悲しい命を救うことができます。県当局の見解を伺います。

保健医療部長 講習会やホームページ等を活用して、様々な機会を捉えて普及啓発に取組ます。

### Q4. 広域防災における連携について

①DMTC(Disaster Management Training Center) に対する取組み  
北浜 三木市の総合防災センターを東京大学の災害対策トレーニングセンター(DMTC)と連携し、広範な地域から次世代を担う多様な人材を育成する地域連携の場として活用すべき。

知事 DMTCなど防災専門機関と緊密に連携し、研修プログラムの充実を図ります。

#### ②災害対応工程管理システムBOSSの導入

北浜 府県域を越えた災害に対応するためBOSSの導入を。  
防災監兼危機管理部長 BOSSの知見をフェニックス防災システムの機能の充実に生かして充実・強化を図ります。



# 関西広域連合8月定例会一般質問に登壇

関西広域連合議会(12府県市で構成)の兵庫県議会代表議員に今年度、選ばれました。兵庫県議会からは5名の参加ですが、しっかりと兵庫県の取り組みを紹介し、関西全般を捉えた政策について議論しています。8月定例会では初めて一般質問に登壇しました。質問の冒頭、着物をはじめとした日本文化についてふれ、「文化庁認定の日本遺産の活用」「広域防災における連携」について伺いました。

### Q1. 文化庁認定の日本遺産の活用について

北浜 2025大阪・関西万博に向け、関西広域連合として日本遺産などの資源を十分に活用して、インバウンド事業を進め、文化振興を図るべきではないかと思います。所見は？

副広域連合長(京都府知事) 日本遺産を活用した広域観光メニューづくりや、現在分散している関西文化の情報サイトを統合し、観光情報などと一体的に、多言語で総合的に発信するなど、取組を充実・強化して参ります。

### Q2. 広域防災における連携について

北浜 兵庫県では、防災人材育成に力を入れています。人材育成を含め、平時の構成府県市の連携についての見解を伺いたい。

広域防災担当委員(兵庫県知事) 各構成府県市の持ち回りにより、毎年度、防災担当職員研修を実施しています。今後、新たな科目の導入や兵庫県の広域防災センター研修宿泊施設の活用および必要なシステムも検討していきたい。



領収書等添付様式【共通】

(令和4年11月分)  
(会派名 自民党 兵庫)  
(議員名 北浜 みどり)

整理 番号	使 途 項 目	
	調査研究費・研修費・会議費・ <u>広報広聴費</u> ・要請陳情等活動費・資料作成費・資料購入費・事務所費・事務費・人件費	
29	領収書 様	共通案分率 50%
		25%
		それ以外の案分 案分の説明 全て政務活動に係る ものであるため、 100%充当とする。
		案分率
	[別納引受] 区内特別基 (定) 14.5g ⑦73 1,800通 ¥131,400 <hr/> 小 計 ¥131,400 <hr/> 郵便物引受合計通数 1,800通 課税計 (10%) ¥131,400 (内消費税等 ¥11,945) 非課税計 ¥0 <hr/> 合 計 ¥131,400 お預り PayPay ¥131,400	
	<div style="border: 1px solid black; padding: 5px; width: fit-content; margin: 0 auto;">         印紙税申告納 付につき趣町 税務署承認済       </div>	本領収書は、県議会議員 北浜みどり宛のものである
	 〒100-8792 日本郵便株式会社 東京都千代田区大手町2-3-1 取扱日時：2022年11月28日 14:12 発行No. 221128A0083 端P58箱11 連絡先：灘郵便局 TEL:0570-070-239	切り受払簿は「9」に添付。

領収書等添付様式【共通】

(令和4年1月分)  
(会派名 自民党兵庫)  
(議員名 北浜 みどり)

整理 番号	使 途 項 目										
30	調査研究費・研修費・会議費・ <u>広報広聴費</u> ・要請陳情等活動費・資料作成費・資料購入費・事務所費・事務費・ <del>人件費</del>										
	<p style="text-align: center; font-size: 2em;">給 料</p> <p style="text-align: center; font-size: 1.5em;">県政報告発送業務</p>	<table border="1"> <tr> <td>共通案分率</td> <td>50%</td> </tr> <tr> <td></td> <td>25%</td> </tr> <tr> <td colspan="2">それ以外の案分</td> </tr> <tr> <td colspan="2">案分の説明</td> </tr> <tr> <td colspan="2">全て政務活動に係るものであるため、100%充当とする。</td> </tr> </table>	共通案分率	50%		25%	それ以外の案分		案分の説明		全て政務活動に係るものであるため、100%充当とする。
共通案分率		50%									
	25%										
それ以外の案分											
案分の説明											
全て政務活動に係るものであるため、100%充当とする。											
<p>21時間 × @1,000</p> <p>= 21,000円</p>											
 代											

(添付様式9)

政務活動補助業務 勤務実績表・領収書								
//		月分	氏名					
日	曜日	定時勤務				備考(時間外勤務等)		
		開始時刻	終了時刻	休憩等控除時間	勤務時間数	開始時間	終了時刻	勤務時間
1	火							
2	水							
3	木							
4	金							
5	土							
6	日							
7	月							
8	火							
9	水							
10	木							
11	金							
12	土							
13	日							
14	月							
15	火							
16	水							
17	木							
18	金							
19	土							
20	日							
21	月							
22	火							
23	水							
24	木							
25	金	13:00	17:00		4			
26	土	9:00	17:00	1時間	7			
27	日	9:00	17:00	1時間	7			
28	月	9:00	12:00		3			
29	火							
30	水							
31								
計					(A) 21			

上記のとおり勤務したことを証明します。 議員名 北澤 隆二 (印)

【総支給額の計算】  
 ① 時給の場合 (A) [2/時間 00分] × 単価 [1000円] = 21,000 円(B)  
 ①' 月額の場合 支給額 = 円(B)  
 ② 時間外勤務手当等 支給額 = 円(C)  
 ③ 総支給額 (B)+(C) = 21,000 円(D)

【実支給額(総支給額-諸控除額)の計算】  
 (D) - [ 0 円 ] (所得税・住民税、保険料本人負担額) = 21,000 円(E)

左記金額を確かに領収致しました。  
 24年11月29日  
 氏名 [ ] [ ]

金 21,000 円(E)

【政務活動費充当額の計算】  
 ○ 給与 総支給額(D) [ 21,000 円 ] × 案分率 [ 100 % ] = 21,000 円(F)  
 ○ 保険料等雇用主負担額 総額 [ 円 ] × 案分率 [ % ] = 円(G)  
 ○ 政務活動費充当額の計 (F)+(G) = 円

(添付様式 8)

### 雇 用 契 約 書

ふりがな	[Redacted]	生 年 月 日	[Redacted]
氏 名	[Redacted]	[Redacted]	[Redacted]
現 住 所	[Redacted]	Tel	[Redacted]
下記の条件で契約します			
雇用期間	令和 平成 4 年 11 月 25 日から 令和 平成 4 年 11 月 28 日まで		
雇用形態	正規職員 ・ パートタイム ・ その他		
就業場所	市 町 丁目 番 号 神戸市灘区岸地通 2 丁目 4 - 13		
仕事内容	北淡みどり 県政報告 発送業務		
就業時間 (休憩時間)	午前 ・ 午後 9 時 00 分から 午前 ・ 午後 17 時 00 分まで (休憩時間は、12 時 00 分から 1 時 00 分)		
休 日	土曜日、日曜日、祝祭日、年末及び年始、夏期休暇		
給与 (賃金)	月額 , 円 ( 時給 1,000 円)		
給与支払	毎月分を 日に支払い		
給与振込先	現金にて支払い		
上記契約期間満了をもって本契約を解消する。			
契約書は 2 通作成し、双方が各 1 通を保管する。			
令和 平成 4 年 11 月 25 日			
雇用者	兵庫県議会議員 北淡みどり (印)		
被雇用者	[Redacted] (印)		

領収書等添付様式【共通】

(令和4年11月分)

(自民党兵庫)

(北浜 みどり)

整理 番号	使 途 項 目																																																	
	調査研究費・研修費・会議費・広報広聴費・要請陳情等活動費・資料作成費・資料購入費・事務所費・事務費・人件費																																																	
31	<p>本領収書は、県議会議員北浜 みどり宛のものである</p> <p>30,230円+振込手数料440円=30,670円</p> <div data-bbox="395 853 826 1464" style="border: 1px solid black; padding: 5px;"> <p style="text-align: center;"><b>ご利用明細</b></p> <p>毎度ご利用いただきありがとうございます。 お取引の内容は下記のとおりでございます。 どうぞご確認ください。</p> <table border="1" style="width: 100%; border-collapse: collapse;"> <tr> <td>お振込</td> <td>お取引内容</td> <td>お取扱店</td> <td>欄番</td> </tr> <tr> <td></td> <td></td> <td></td> <td>013</td> </tr> <tr> <td>お取扱日</td> <td>お取扱番号</td> <td colspan="2"></td> </tr> <tr> <td>04-11-28</td> <td>0400</td> <td colspan="2"></td> </tr> <tr> <td>銀行番号(カード店番)</td> <td>口座番号</td> <td colspan="2"></td> </tr> <tr> <td>****</td> <td>****</td> <td colspan="2"></td> </tr> <tr> <td>カード番号</td> <td>****</td> <td>種別(円)</td> <td></td> </tr> <tr> <td>****</td> <td>****</td> <td>****</td> <td></td> </tr> <tr> <td>手数料</td> <td>説明コード</td> <td>お取引金額</td> <td></td> </tr> <tr> <td>****</td> <td></td> <td>¥30,230</td> <td></td> </tr> <tr> <td>振込手数料</td> <td>お取引後残高</td> <td colspan="2"></td> </tr> <tr> <td>¥440</td> <td></td> <td colspan="2"></td> </tr> </table> <p>お振込先</p> <p>お受取人 トウフ・トツフ・ツアーズ(カ様)</p> <p>ご依頼人 キタハマ・ミドリ様</p> <p>(TEL) 078-801-7102</p> <p>&lt;裏面もごらんください&gt;</p> <p> みなと銀行 <span style="float: right;">ご利用時刻 14:35</span></p> </div>	お振込	お取引内容	お取扱店	欄番				013	お取扱日	お取扱番号			04-11-28	0400			銀行番号(カード店番)	口座番号			****	****			カード番号	****	種別(円)		****	****	****		手数料	説明コード	お取引金額		****		¥30,230		振込手数料	お取引後残高			¥440				<p>共通案分率 %</p> <p>それ以外の案分 100%</p> <p>案分の説明</p> <p>案分率</p> <p>備考</p>
お振込	お取引内容	お取扱店	欄番																																															
			013																																															
お取扱日	お取扱番号																																																	
04-11-28	0400																																																	
銀行番号(カード店番)	口座番号																																																	
****	****																																																	
カード番号	****	種別(円)																																																
****	****	****																																																
手数料	説明コード	お取引金額																																																
****		¥30,230																																																
振込手数料	お取引後残高																																																	
¥440																																																		

2022年11月18日

北濱 みどり 様  
S58157 134086

東武トップツアーズ株式会社  
神戸支店  
〒651-0087  
神戸市中央区新港通6-1-20  
ジイテックスアセントビル3階  
TEL: 05090019782 FAX: 078-221-1567  
担当者 3514  
発行者 3514  
請求書番号  
3514-S58157-3346013-00  
ログインコード 50104253

請求書 (INVOICE)

毎度格別のお引立てを賜り厚くお礼申し上げます。  
下記の通りご請求申し上げます。

航空券+ホテル				お支払期限	
2022年11月28日ご出発 (134086)				2022年11月30日	
代金合計	消費税区分による代金内訳			お預かり金	差引ご請求金額
¥30,230	課税8%	¥0	内税額	¥0	¥30,230
内消費税合計	課税10%	¥30,230	内税額	¥2,748	
¥2,748	8%(軽減)	¥0	内税額	¥0	
	不課税	¥0	内税額	¥0	
	免税	¥0	非課税	¥0	

代金内訳

商品	内容	金額 (円)	税区分	記 事	履歴番号
SKY航空券	* 11/28-29 神戸⇄那覇	16,080	課税10%		MP2664
国内企画商品	FEE L I A L シェイ那覇 SGL	13,600	課税10%	2022300643301	MP3350
国内取扱料金	* 国内旅行取扱手数料	550	課税10%		MP3351
※※※ 合 計 ※※※		30,230			

\*お振込みの場合は下記の口座にお振込み下さい。

東武トップツアーズ株式会社

※お振込手数料はご負担くださいますようお願い申し上げます。 ※お振込金受取書をもって当社の領収証に代えさせていただきます。  
クレジットでご精算される場合、URLまたはQRコードより決済サイトに接続してください。  
URL: <https://tobutoptours.jp-pay.jp/>  
尚、クレジットカードでの精算は、本請求書の発行の日から決済が可能となりますので、予めご了承下さい。



## 活動報告書

※政務活動費の透明性確保の観点から可能な限り具体的に記載すること

会派名

北浜 みどり

活動名	令和4年度「のじぎくの塔慰霊祭」「島守の塔慰霊祭」、首里城の復旧状況視察			
活動概要	<ul style="list-style-type: none"> <li>● 日時：令和4年11月29日（火）8：20～11：20 内容：首里城の復旧状況視察</li> <li>● 日時：令和4年11月29日（火）14：00～16：20 内容：のじぎくの塔慰霊祭・島守の塔慰霊祭 場所：沖縄県平和祈念公園（糸満市摩文仁丘）</li> </ul> <p>共に、別添資料参照</p> <p>按分率：全て政務活動にかかるものである</p>			
経費	項目	政活費充当金額	領収書NO	内容
	交通費・宿泊費	30,230	11-31	東武トップツアーズ株式会社 ・航空券(11/28～29神戸⇄那覇) 16,080円 ・FEEL JAL シティ那覇 SGL(11/28) 13,600円 ・国内旅行取扱手数料 550円
	振込手数料	440	11-31	みなと銀行
	駐車場代	1,020	11-32	神戸空港駐車場
	タクシー代	6,650	11-32	・ホテル(那覇市牧志)→首里城(那覇市) 1,190円(鏡原第一交通) ・首里城(那覇市)→沖縄県平和記念公園 (糸満市) 5,460円(三和交通)
	ガイド料	1,000	11-33	沖縄美ら島財団(首里城復興状況説明代)
	交通費	600	11-34	沖縄モノレール ・那覇空港駅→牧志駅300円(11/28) ・美栄橋駅→那覇空港駅300円(11/29)
合計	39,940			
備考	*添付書類:			

# のじぎくの搭、島守の搭慰霊祭、他

令和4年11月29日(火)



<遺族会の皆様と記念撮影>



兵庫県議会議員 北浜みどり



# のじぎくの搭、島守の搭慰霊祭 参列 焼失した首里城の復旧状況 視察

## <慰霊祭参列者>

(兵庫県)

兵庫県知事		斎藤 元彦
兵庫県議会議長		小西 隆紀
兵庫県議会議員(11名)		
戸井田ゆうすけ	丸尾 牧	北口 寛人
伊藤 傑	門 隆志	小池ひろのり
北浜 みどり	黒川 治	松井 重樹
長瀬 たけし	大前 はるよ	
神戸市長代理 福祉局高齢福祉課管理事業推進係長		田中 毅
神戸市会議長		安井 俊彦
兵庫県市議会議長会会長代理 副会長		岡嶋 正昭
兵庫県遺族会会長		
須磨島守の会名誉顧問		

(沖縄県)

沖縄県知事		玉城 デニー
沖縄県議会議長		赤嶺 昇
糸満市長		當銘 真栄
沖縄県遺族連合会会長代理		
沖縄県平和記念財団会長代理		
島田叡氏事跡顕彰期成会会長		

来賓等	25名
兵庫県遺族	17名
合計	42名

<行 程 表>

日 時	日 程	備 考	
11 / 28 (月)	17:35 ~ 19:50	神戸空港 ~ 那覇空港	SKY597 便
	~ 20:55	ホテル着	JAL シティ那覇
11 / 29 (火)	7:50 ~	ホテル発	タクシー
	8:20 ~ 11:20	首里城復興視察	沖縄県平和記念公園 (糸満市摩文仁丘)
	14:00 ~ 16:00	のじぎくの塔・島守の塔慰霊祭	
	20:05 ~ 22:00	那覇空港 ~ 神戸空港	SKY598 便

<諸 費 用>

諸 費 用		内 容
項 目	金 額 (円)	
1.旅費	} 30,230 円	東部トップツアー(株) 一括支払い
・航空券(神戸~那覇)往復		
・宿泊費 ・その他		
2.その他費用	600 円	那覇空港~市街
・現地ライナー代	6,650 円	
・現地タクシー代(2件) ・神戸空港駐車場代	1,020 円	
3.ガイド料	1,000 円	
・首里城復興現場		
合 計 (食事代除く)	39,500 円	

## のじぎくの搭、島守の搭慰霊祭 参列

◎令和4年11月29日(火) 14:00～16:20

①【のじぎくの塔慰霊祭】(主催：兵庫県遺族会)

沖縄戦における兵庫県出身戦没者 3,073 柱の御霊を慰霊する。

開 式

国 歌

黙 と う

祭主祭文 (兵庫県遺族会会長)

追悼の言葉 (兵庫県知事、兵庫県議会議長)

献 花 (兵庫県知事、沖縄県知事ほか)

閉 式

②【兵庫・沖縄友愛提携 50 周年記念植樹】(主催：県)

開 式

植 樹 (兵庫県知事、沖縄県知事、兵庫県議会議長、沖縄県議会議長、兵庫県遺族会会長、沖縄県遺族連合会会長)

閉 式

[写真撮影]

③【島守の塔慰霊祭】(主催：県)

本県出身の沖縄県知事島田叡氏をはじめ、沖縄戦で殉死した沖縄県職員を慰霊する。

開 式

黙 と う

祭主追悼のことは (兵庫県知事)

献 花 (兵庫県知事、沖縄県知事ほか)

謝 辞 (島田叡氏事跡顕彰期成会会長)

閉 式

④【平和の礎への献花】

国籍や軍人、民間人を問わず、沖縄戦における全戦没者 24 万人余の氏名が刻まれている記念碑。

献 花 (兵庫県知事、兵庫県議会議長)

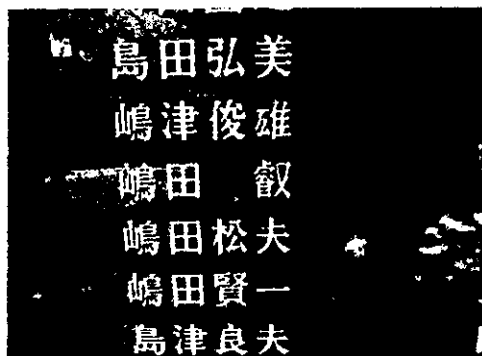
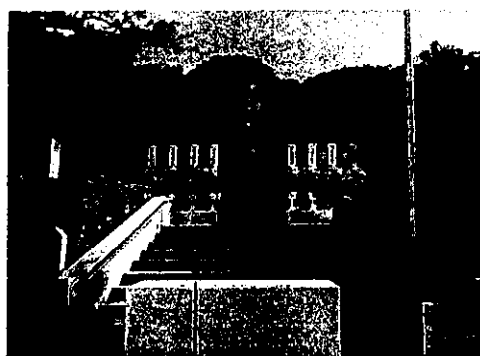
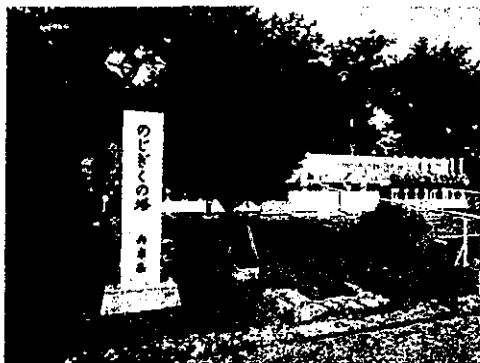

のじぎくの搭の碑

のじぎくの搭慰霊祭

50周年記念植樹

島守の搭慰霊祭

平和の礎(兵庫県)

平和の礎 嶋田 叡氏

# 焼失した首里城の復旧状況 視察

◎令和4年11月29日(火) 8:20~11:20

## 【首里城復元は22年度に着工、徹底強化する防火対策】

2019年10月に発生した首里城火災。琉球文化の象徴とされる首里城の正殿や南殿、北殿といった中心施設が全焼した。政府は復元に向けて「首里城復元に向けた技術検討委員会」（委員長：高良倉吉・琉球大学名誉教授）を設置。同委員会が取りまとめた報告書を基に、20年3月27日に開催した関係閣僚会議で正殿復元に向けた工程表を決定した。工程表では20年度早期に設計に入り、22年度に着工して26年度までの正殿復元を目指す。

正殿復元に当たっては、「防火対策の強化」と「材料調達の様相の変化などの反映」に力を入れる。防火対策の強化として、

(1) 再発防止策の徹底、(2) 火災の早期発見と迅速な初期消火の徹底、(3) 消防隊による消火活動の容易化、(4) 消火のための水源の確保、(5) 世界遺産の構成資産である首里城跡の保護——の5項目を掲げた。

具体的には、復元する正殿に最先端の自動火災報知設備やスプリンクラーなどを設置する。加えて、城郭内に消火用の水を送る連結送水管設備の導入や貯水槽の増設、消火栓の新設を進める。貯水槽の増設については、世界遺産である首里城の地下遺構の保護を前提に設計・施工する。

火災時には、出火元とみられる正殿にスプリンクラーが設置されておらず、自動火災報知設備の発報が遅れた。警備員が駆け付けた時には正殿内に煙が充満し、初期消火ができなかった。また、首里城は城郭に囲まれた高台に立地し

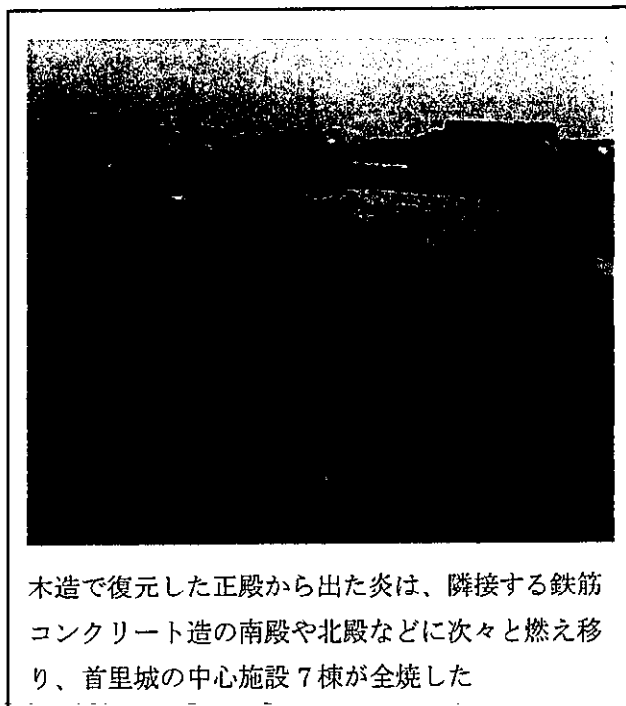

木造で復元した正殿から出た炎は、隣接する鉄筋コンクリート造の南殿や北殿などに次々と燃え移り、首里城の中心施設7棟が全焼した

ているため、消防車両が進入できず放水開始までに時間を要したという課題も明らかになっていた。対策は、こうした課題を踏まえたものだ。

火災で全焼した北殿や南殿などは、撤去して正殿復元のための施工ヤードとして使用する。正殿の復元作業と並行して再建方法を検討し、復元後に工事に着手する考えだ。

## 【見せる復興】

2019年10月31日に起きた火災によって、首里城は本殿を含む9棟の建物と歴史的遺産が焼失してしまった。

現在、首里城は「見せる復興」に力を入れ、私たちも復興していく様子を間近で見られる。2022年度から始まる正殿工事に伴い、施設跡地や御庭（うなー）には木材倉庫が設置され、その周り、北殿側の城壁沿いに全長110メートルの仮設デッキを新たに整備されている。

10月末から一般開放されており、再建に向けた作業の様子を見学できる。

また、資材の選定や調達過程なども広く知ってもらおうと、国の技術検討委員会内に設置された「木材・瓦類」や「彩色・彫刻」など各ワーキンググループ内での協議の進捗も随時公表する。

正殿の復元完成は2026年の予定、その後北殿、南殿など順次進められるため、全てが完了するまでには長い年月がかかる。



～復元作業が行われる建物～



～火災時の状況を説明するパネル～

首里城正殿等の復元に向けたスケジュール

年度	2019	20	21	22	23	24	25	26	27以降
材料調達 (木材)	市場調査								
設計		基本設計	実施設計						
材料調達 (木材)			調達・貯蔵						
工事		仮設道路 存れど撤去	木材倉庫 築造工事						
北殿・南殿等		撤去	正殿復元の施工ヤードとして使用						工事

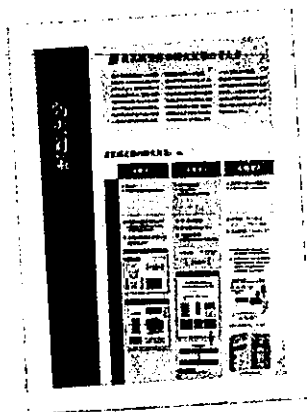

## 【世界遺産 首里城正殿遺構】

首里城正殿基壇（きだん）の遺構（いこう）は世界文化遺産に登録され、国指定史跡でもある首里城跡を象徴する大変重要な文化財である。  
（遺構とは古い建物の一部が残されたものこと）



正殿基壇の遺構

（奥の列に行くにつれ古い時代の基壇）

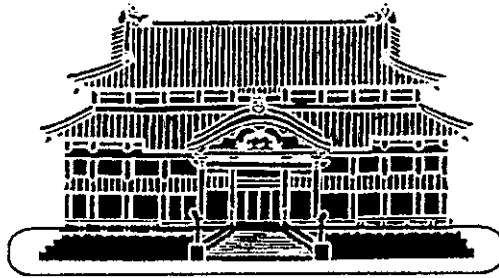

基壇（きだん）

基壇とは、建物を支える土台のことです。これらの基壇遺構は、ほかの瓦等の埋蔵物や歴史的な情報と合わせて、首里城が少なくとも7回にわたって正殿建物が建て替えられたことを伝えています。

世界文化遺産は、「地球の生成と人類の歴史によって生み出され、過去から現在へと引き継がれてきたかけがえのない宝物」であり、過去から現在へ引き継がれ、そして未来へと伝えていくべき大事な人類共通の遺産です。首里城跡は、「琉球王国のグスク及び関連遺産群」の一つとして、ほかの8つの遺産とともに2000年に登録されています。

### <考 察>

今回、首里城復興の視察において、その説明を受ける手段として一般ガイドのツアーに参加させて頂いた。1時間コースで10名定員のツアーでしたが、ガイドの松田さんは各所のポイントを押さえながら分かりやすく説明してくださり、時間通りにツアーも終わりました。

焼失した首里城を如何に復興させるか、行政の担当者からその事業の説明を受け、兵庫県の施策の参考にすることも我々の仕事であるが、熊本城もそうであったように、復興と観光を一つに考えての事業がしっかりと成り立つことを体験した次第です。

一般のツアーに参加して感じたことは、それぞれの年代の方々が自分のペースで進んでもツアーから外れることがないペースで、それでもポイントはしっかりと記憶に残るような素晴らしい案内であったと思いました。

これからの観光は、ガイドをしっかりと使うべきであるとする私の提案が間違っていないことを確認できた視察でありました。



～高大な堀に囲まれた首里城～



～360°の景観の展望台～



当日は、保育園の子供たちが沢山遠足に来ていました。



領収書等添付様式【共通】

(令和4年//月分)  
(会派名 自民党兵庫)  
(議員名 北浜 みどり)

整理 番号	使 途 項 目	
	調査研究費・研修費・会議費・広報広聴費・要請陳情等活動費・資料作成費・資料購入費・事務所費・事務費・人件費	
32	<p>神戸空港駐車場 TEL 078-304-7777</p> <p>領収証</p> <p>精算機 #11 P 精算No.000076 発券機 #02 発券No.054555 入庫時刻 2022年11月28日(月) 15:23 精算時刻 2022年11月29日(火) 21:57 駐車時間 1日 6:34 駐車料金 B料金 1,020円 ===== 合計 1,020円 現金領収額 1,020円 お預り 1,020円 お釣り 0円</p> <p>神戸空港駐車場代</p> <p>本領収書は、県議会議員 北浜みどり宛のものである</p> <p>またのご利用をお待ちしております。</p>	<p>共通案分率 50% 25%</p> <p>それ以外の案分 案分の説明 全大政務活動に係る ものであるため、 100%充当とする。</p> <p>案分率</p>
		<p>※タクシーは、公共交通機関の 利便性が低く、また、 式典等の移動に間に合わせる ために利用した。</p>
	<p>領収書</p> <p>毎度ご乗車ありがとうございます。 車両番号 314号 2022年11月29日</p> <p>乗車料金 ¥1190円</p> <p>立替金 円</p> <p>上記の通り正に領収致しました。</p> <p>鏡原第一交通 〒902-0078 沖縄県那覇市字識名3-6-17 電話098-833-4784 お忘れ物やご要望がありましたら 上記のTELまでご連絡下さい</p> <p>那覇市牧志 → 那覇市首里城</p> <p>本領収書は、県議会議員 北浜みどり宛のものである</p>	<p>領収書</p> <p>2022年11月29日 -007</p> <p>メーター運賃 ¥5,460円 運賃料金計 ¥5,460円 合計 ¥5,460円 現金支払 ¥5,460円 無線番号 0002</p> <p>ご乗車ありがとうございます。</p> <p>三和交通(株) 沖縄県島尻郡南風原町字新川420-6 ☎ 0120-100-084</p>
	<p>那覇市首里城 → 糸満市平和 記念公園</p>	

領収書等添付様式【共通】

(令和4年11月分)  
(会派名 自民党 矢野)  
(議員名 北浜 みどり)

整理 番号	使 途 項 目	
	調査研究費・研修費・会議費・広報広聴費・要請関係等活動費・資料作成費・資料購入費・事務所費・事務費・人件費	
	共通案分率	50%
	それ以外の案分	25%
	案分率 それ以外の説明 全て政務活動に係るものであるため、100%充当とする。	
	<h1>領 収 証</h1>	
	No. 014168	
	11 年 29 月 日	
	キタハマミドリ 様	
	金額 円	1,000
	但 カイロツプーとして	
	上記正に領収いたしました。	
	印紙税法 第5条第1号 該当につき 非課税	
	<input checked="" type="checkbox"/> 現金 <input type="checkbox"/> クレジット <input type="checkbox"/> 電子マネー 沖縄県那覇市首里金城町1丁目2番 一般財団法人 沖縄美ら島 分任出納職 首里城公園管理部 TEL: 098-886-2020	
		
	首里城復興状況説明代	

33

(添付様式2)

領収書等添付様式【共通】

(令和4年11月分)

(会派名 自民党兵庫)

(議員名 北浜みどり)

整理 番号	用途項目	
	調査研究費・研修費・会議費・広報広聴費・要請陳情等活動費・資料作成費・資料購入費・事務所費・事務費・人件費	

34	本領収書は、県議会議員 北浜みどり宛のものである	共通案分率	50%
			25%
		それ以外の案分	
		案分の説明	全て政務活動に係る ものであるため、 100%充当とする。
		案分率	

2022/11/29	沖E/	美栄橋	沖E/	那覇空港	300	1,408
2022/11/28	沖E/	那覇空港	沖E/	牧志	300	1,708

沖縄モトルール 利用

11/28 那覇空港駅 → 牧志駅 300円

11/29 美栄橋駅 → 那覇空港駅 300円

※ 牧志駅は ホテルの最寄り駅で利用

※ 美栄橋駅は、糸満市平和記念公園からタクシーに乗り、  
同乗の小池県議のホテルの最寄り駅で下車したため。  
(美栄橋駅)

(添付様式2)

領収書等添付様式【共通】

(令和~~4~~年/月分)

(会派名 自民党兵庫)

(議員名 北浜 みどり)

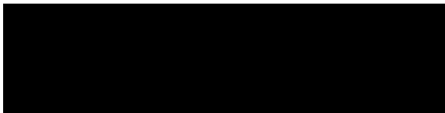
整理 番号	使 途 項 目	
35	給料  元  $42840 \times 50\%$ $= 21,420 -$	共通案分率 50% 25% それ以外の案分 案分の説明 全て政務活動に係る ものであるため、 100%充当とする。 案分率

(添付様式9)

政務活動補助業務 勤務実績表・領収書

// 月分		氏名					
日	曜日	定時勤務			備考(時間外勤務等)		
		開始時刻	終了時刻	休憩等控除時間	勤務時間数	開始時間	終了時刻
1	火	9:00	12:00		3		
2	水	9:00	12:00		3		
3							
4	金	13:00	17:00		4		
5							
6							
7							
8	火	9:00	12:00		3		
9							
10	木	9:00	12:00		3		
11	金	13:00	17:00		4		
12							
13							
14							
15	火	9:00	12:00		3		
16							
17	木	9:00	12:00		3		
18	金	休					
19							
20							
21							
22	火	9:00	12:00		3		
23							
24	木	9:00	12:00		3		
25	金	13:00	17:00		4		
26							
27							
28							
29	火	9:00	12:00		3		
30							
31							
計					(A) 39		

上記のとおり勤務したことを証明します。

議員名 北沢 誠 (印)

【総支給額の計算】

- ① 時給の場合 (A) 39時間 分] × 単価 [1000円] = 39,000 円(B)
- ①' 月給の場合 支給額 = 円(B)
- ② 時間外勤務手当等 交通費 @ 320 × 12日 支給額 = 3,840 円(C)
- ③ 総支給額 (B) + (C) = 42,840 円(D)

【実支給額(総支給額 - 諸控除額)の計算】

(D) - [ 0 円 ] (所得税・住民税、保険料本人負担額) = 42,840 円(E)

左記金額を確かに領収致しました。  
R4年11月29日

金 42,840円(E)

住所  
氏名 (印)

【政務活動費充当額の計算】

- 給与 総支給額(D) [ 42,840 円 ] × 案分率 [ 50 % ] = 21,420 円(F)
- 保険料等雇用主負担額 総額 [ 円 ] × 案分率 [ % ] = 円(G)
- 政務活動費充当額の計 (F) + (G) = 円

(添付様式7)

# 活動報告書

※政務活動費の透明性確保の観点から可能な限り具体的に記載すること

議員名	北浜 みどり
-----	--------

活動名	「視察 調査活動」、「要請陳情活動」、「県政報告会・要望会等会議の開催」、「研修会への参加」、「意見交換会への参加」、「業務の委託」、「広報紙・誌の発行」				
活動概要	活動実施年月日	令和 4 年 11 月 20 日 (7/1)			
	時間・場所	面談者	内 容		
	12:00~ 14:00				
	大阪市	〇〇〇 氏	里親委託の現状について		
	天王寺区東高津町 12-10	(家庭養護促進協会役員)	意見交換		
	大阪市立社会福祉センター210				
	家庭養護促進協会 大阪事務所	にて			
経費	項 目	政活費充当金額	領収書NO	内 容	
	交通費	1,120	36	ICOCA利用	
	書籍代	3,000	37	家庭養護促進協会 ) (100%)	
	購読料	1,887	) 38	公明新聞 ) (100%)	
	"	4,300		毎日新聞 ) (100%)	
	合 計				
備考	*添付書類:				

\*この様式は、「視察・調査活動」、「要請陳情活動」、「県政報告会・要望会等会議の開催」、「研修会への参加」、「意見交換会への参加」、「業務の委託」、「広報紙・誌の発行」等を行った場合等、政務活動費を使用した全ての活動について作成する。  
 \*「活動概要」欄には、例えば①活動実施年月日、②場所、③行程、④目的、⑤相手方、⑥参加者、⑦結果・成果⑧広報誌発行部数・配付方法等、具体内容を詳細に記載する。

(添付様式2)

領収書等添付様式【共通】

(令和〇〇年〇〇月〇〇分)

(会派名 自民党 兵庫)

(議員名 北浜 みどり)

整理番号	使 途 項 目												
36	調査研究費・研修費・会議費・広報広聴費・要請陳情等活動費・資料作成費・資料購入費・事務所費・事務費・人件費												
	共通案分率	50%											
	それ以外の案分	25%											
<div data-bbox="311 436 446 504"><b>JR</b></div> <div data-bbox="311 504 638 548">西日本旅客鉄道株式会社</div> <div data-bbox="438 548 526 571">六甲運駅</div> <div data-bbox="383 571 590 593">ICカードご利用明細</div> <div data-bbox="303 593 630 638">カード番号 [REDACTED]</div> <div data-bbox="391 616 550 638">(最新 60件)</div> <table border="1"> <thead> <tr> <th>月日</th> <th>種別</th> <th>利用駅</th> <th>種別</th> <th>利用駅</th> <th>残額</th> </tr> </thead> <tbody> <tr> <td>[REDACTED]</td> <td>[REDACTED]</td> <td>[REDACTED]</td> <td>[REDACTED]</td> <td>[REDACTED]</td> <td>[REDACTED]</td> </tr> </tbody> </table>	月日	種別	利用駅	種別	利用駅	残額	[REDACTED]	[REDACTED]	[REDACTED]	[REDACTED]	[REDACTED]	[REDACTED]	案分率 案分の説明 全て政務活動に係るものであるため、100%充当とする。
月日	種別	利用駅	種別	利用駅	残額								
[REDACTED]	[REDACTED]	[REDACTED]	[REDACTED]	[REDACTED]	[REDACTED]								
<p>本領収書は、県議会議員 北浜みどり宛のものである</p> <p>住吉⇄上本町</p> <p>往復</p> <p>1130 入場 HS住吉 出場 KT上本 3848 ) 1120            1130 入場 KT上本 出場 HS住吉 3288</p>													

毎度ありがとうございます。

(添付様式2)

領収書等添付様式【共通】

(令和4年/月分)  
(会派名 自民党兵庫)  
(議員名 北浜 みどり)

整理 番号	使 途 項 目	
	調査研究費・研修費・会議費・広報広聴費・要請陳情等活動費・資料作成費・資料購入費・事務所費・事務費・人件費	
37	共通案分率	50%
		25%
	それ以外の案分	案分の説明
	案分率	全て政務活動に係るものであるため、100%充当とする。
	<p style="text-align: center;">領 収 証 No. 1197</p> <p style="text-align: center;">北 浜 み どり 様</p> <div style="border: 1px solid black; padding: 5px; width: fit-content; margin: 0 auto;"> <p>¥ 3,000-</p> </div> <p>上記の金額を</p> <p>1. 会 費(団体、個人、購読)    <input type="checkbox"/>    年度</p> <p>2. 公益事業のための寄付金</p> <p>③ その他 (書籍代)</p> <p>として領収いたしました。</p> <p>ご協力ありがとうございました。</p> <p>2022 年 11 月 30 日</p> <p style="text-align: center;">公益社団法人 家庭養護促進協会</p> <p style="text-align: center;">理事長 山 縣 文 三 治</p> <p style="text-align: center;">〒543-0021 大阪市天王寺区東高津町12-10 大阪市立社会福祉センター21073 TEL 06(6762)5289 E-mail</p>	
	<p>○ 引き続き「愛の手運動」にご関心とご支援をおよせ下さいませようお願いいたします。</p> <p>○ 団体・個人会費と寄付金には「あたらしいふれあい」の定期購読料を含みます。</p> <p>○ 再発行はできませんので、ご了解ください。</p> <p>○ 当協会へのご寄付に対しましては、寄付金控除等の対象となります。</p>	



— 眞実告知事例集 —

# 新版 つちあける

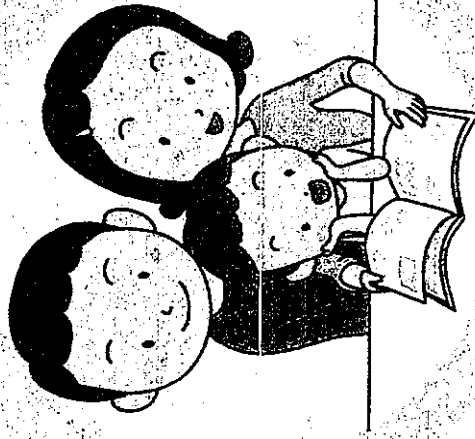

公益社団法人  
家庭養護促進協会

社団法人 家庭養護促進協会

血のつながりを越えて

# 親子はなす

あたらしいふれあい 第4編

# あしたから 家族

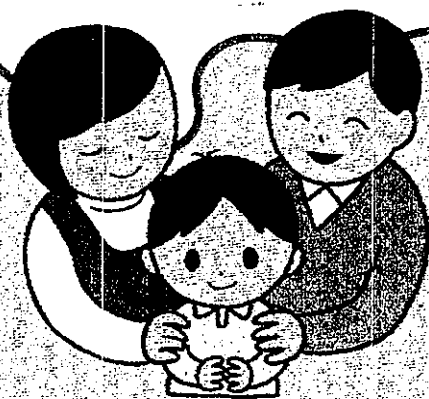

公益社団法人  
家庭養護促進協会 編

明石書店

(添付様式2)

領収書等添付様式【共通】

(令和4年11月分)  
(会派名 自民党兵庫)  
(議員名 北浜 みどり)

整理 番号	使 途 項 目										
	調査研究費・研修費・会議費・広報広聴費・要請陳情等活動費・資料作成費・ <b>資料購入費</b> ・事務所費・事務費・人件費										
38	新聞購読料 領収証		共通案分率 50% 25% それ以外の案分 案分の説明 全て政務活動に係るものであるため、 100%充当とする。								
	北浜 みどり 様 ご購入ありがとうございます。 下記金額を正に領収いたしました。 2022年11月分 領収日 月 日 領収金額 <b>¥1,887</b>										
	<table border="1"> <thead> <tr> <th>品名</th> <th>定価(税込)</th> <th>部数</th> <th>金額</th> </tr> </thead> <tbody> <tr> <td> </td> <td> </td> <td> </td> <td> </td> </tr> </tbody> </table>			品名	定価(税込)	部数	金額				
品名	定価(税込)	部数	金額								
	その他購読料等 領収証		案分率 R4.11.30 精算								
	<table border="1"> <thead> <tr> <th>品名</th> <th>定価(税込)</th> <th>部数</th> <th>金額</th> </tr> </thead> <tbody> <tr> <td>公明新聞※</td> <td>1,887</td> <td>1</td> <td>1,887</td> </tr> </tbody> </table>			品名	定価(税込)	部数	金額	公明新聞※	1,887	1	1,887
品名	定価(税込)	部数	金額								
公明新聞※	1,887	1	1,887								
	※は軽減税率対象品目です。 (10%対象 0) (8%対象 1,887)										
	販売店 住所 TEL お申込No. 28159-15711(923)										
	読者 03-005-0004-000 No. 042 領収証2022年11月度 岸地通2-4-13マイスター灘 北浜 みどり 事務所様										
	<table border="1"> <thead> <tr> <th>銘柄</th> <th>部数</th> <th>金額</th> <th>領収金額</th> </tr> </thead> <tbody> <tr> <td>毎日新聞 ※</td> <td>1</td> <td>4,300</td> <td>4,300円</td> </tr> </tbody> </table>		銘柄	部数	金額	領収金額	毎日新聞 ※	1	4,300	4,300円	上記金額正に領収いたしました。 
銘柄	部数	金額	領収金額								
毎日新聞 ※	1	4,300	4,300円								
	※は軽減税率対象であることを示します。 8%対象 4,300円 内消費税 318円										
	R4.11.30 精算 毎日新聞 神戸まや販売所 神戸市灘区岸地通2-4-17 TEL: 078-861-2378 FAX: 078-861-2389										

毎度ご愛読ありがとうございます。  
各種金融機関での自動引落もご利用になれます。

(添付様式2)

領収書等添付様式【共通】

(令和4年/2月分)

(会派名 自民党兵庫)

(議員名 北浜 みどり)

整理 番号	使 途 項 目							
①	調査研究費・研修費・会議費・広報広聴費・要請陳情等活動費・資料作成費・資料購入費・事務所費・事務費・人件費							
		<table border="1"><tr><td data-bbox="1141 392 1300 425">共通案分率</td><td data-bbox="1316 392 1412 470">50% 25%</td></tr><tr><td data-bbox="1141 481 1300 515">それ以外の案分</td><td data-bbox="1141 526 1428 660">案分の説明 全て政務活動に係る ものであるため、 100%充当とする。</td></tr><tr><td data-bbox="1101 660 1133 750">案分率</td><td></td></tr></table>	共通案分率	50% 25%	それ以外の案分	案分の説明 全て政務活動に係る ものであるため、 100%充当とする。	案分率	
共通案分率	50% 25%							
それ以外の案分	案分の説明 全て政務活動に係る ものであるため、 100%充当とする。							
案分率								
/	22-11-30オリックス ヨットウA	48,180						
	$\begin{array}{r} 48,180 \\ \times 50\% \\ \hline 24,090 \end{array}$							

(添付様式2)

領収書等添付様式【共通】

(令和4年12月分)  
(会派名 自民党兵庫)  
(議員名 北浜 みどり)

整理 番号	使 途 項 目	
	調査研究費・研修費・会議費・広報広聴費・要請陳情等活動費・資料作成費・送料購入費・事務所費・事務費・人件費	
3	共通案分率	50%
		25%
	それ以外の案分	
	案分の説明	全て政務活動に係るものであるため、100%充当とする。
	案分率	

2022年11月分

領 収 証

No. 1- 1-0011-300

岸地通2-4-13

マイスター灘 1F

北浜 みどり 様

銘 柄	部	金 額
神戸新聞セット※ 電子版NEXT	1 1	4,400 165
<b>合 計</b>		<b>¥ 4,565</b>
※は軽減税率対象品目		(内消費税等¥340)

お知らせ

クレジット払いがお得です  
新聞代でもポイントが貯まります。

毎度ご購入有難うございます。  
上記の通り領収致しました。

8%対象 ¥4,400 10%対象 ¥165  
(消費税 ¥325) (消費税 ¥15)

神戸新聞 西灘専売所  
〒657-0832  
神戸市灘区岸地通4-1-15  
TEL:- 078-801-0512

FAX: 078-801-8236



R4. 12. 1 精算

(添付様式2)

領収書等添付様式【共通】

(令和4年12月分)  
(会派名 自民党兵庫)  
(議員名 北浜 みどり)

整理 番号	使 途 項 目	
	調査研究費・研修費・会議費・広報広聴費・要請陳情等活動費・資料作成費・資料購入費・事務所費・事務費・人件費	

案分率	共通案分率	50%
		25%
	それ以外の案分	
	案分の説明	全て政務活動に係るものであるため、100%充当とする。

.....領収書.....

-----車室 No.9 -----

入庫時刻 12月02日 13時44分  
精算時刻 12月02日 15時04分

受領金額 400円  
2022年12月02日15時04分 発行

-----システムパーク菅原第2 -----

本領収書は、県議会議員  
北浜みどり宛のものである

4

(添付様式7)

# 活動報告書

※政務活動費の透明性確保の観点から可能な限り具体的に記載すること

議員名

北浜 みどり

活動名	「視察・調査活動」、「要請陳情活動」、「県政報告会・要望会等会議の開催」、「研修会への参加」、「意見交換会への参加」、「業務の委託」、「広報紙・誌の発行」			
活動概要	活動実施年月日	令和 4 年 12 月 2 日 (金)		
	時間・場所	面談者	内 容	
	9:00 ~ 9:30			
	神戸市灘区		南八幡会館 子育てセミナー打ち合わせ	
	"	北沢事務所	VPRの打ち合わせ	
	14:00 ~ 15:00			
	神戸市兵庫区	■■■■	高齢者の健康増進に対する取り組みについて意見交換とする	
経費	項目	政活費充当金額	領収書NO	内 容
	駐車場	400	4	三ツ山パーク菅原第2 (100%)
	合計	400		
備考	*添付書類:			

\*この様式は、「視察・調査活動」、「要請陳情活動」、「県政報告会・要望会等会議の開催」、「研修会への参加」、「意見交換会への参加」、「業務の委託」、「広報紙・誌の発行」等を行った場合等、政務活動費を使用した全ての活動について作成する。  
\*「活動概要」欄には、例えば①活動実施年月日、②場所、③行程、④目的、⑤相手方、⑥参加者、⑦結果・成果⑧広報誌発行部数・配付方法等、具体内容を詳細に記載する。

(添付様式2)

### 領収書等添付様式【共通】

(令和4年12月分)

(会派名 自民党兵庫)

(議員名 北浜 みどり)

整理 番号	使 途 項 目	
	調査研究費・研修費・会議費・広報広聴費・要請陳情等活動費・資料作成費・資料購入費・事務所費・事務費・人件費	

5	<p>□□□□□□□□□□□□□□□□□□ □ 阪急西宮ガーデンズ □ □ またのお越しを □ □ お待ちしております □ □□□□□□□□□□□□□□□□□□</p> <h2>領 収 証</h2> <p>入車日時 2022年12月03日 08時38分 精算日時 2022年12月03日 11時09分 No.32-000007 券No.07-310769</p> <p>駐車料金 (TPOS1) 600円 割引 (買上) 1回 400円</p> <p>料金計 200円 投入現金 200円 釣銭額 0円</p>	共通案分率 50% 25%
		それ以外の案分 案分の説明 全て政務活動に係る ものであるため、 100%充当とする。

案分率

本領収書は、県議会議員  
北浜みどり宛のものである



(添付様式7)

# 活動報告書

※政務活動費の透明性確保の観点から可能な限り具体的に記載すること

議員名	北浜 みどり
-----	--------

活動名	「視察・調査活動」、「要請陳情活動」、「県政報告会・要望会等会議の開催」、「研修会への参加」、「意見交換会への参加」、「業務の委託」、「広報紙・誌の発行」			
活動概要	活動実施年月日	令和 4 年 12 月 3 日 (土)		
	時間・場所	面談者	内容	
	9:00~ 11:00			
	五宮市	■■■■ 氏他	健康に関心と持つ人々に 集まって頂きそれぞれの取り組み について意見交換をする (6回シリーズ)	
	経費	項目	政活費充当金額	領収書NO
駐車場		200	5	阪急五宮が-ラ-ズ (100%)
合計		200		
備考	*添付書類:			

\*この様式は、「視察・調査活動」、「要請陳情活動」、「県政報告会・要望会等会議の開催」、「研修会への参加」、「意見交換会への参加」、「業務の委託」、「広報紙・誌の発行」等を行った場合等、政務活動費を使用した全ての活動について作成する。  
\*「活動概要」欄には、例えば①活動実施年月日、②場所、③行程、④目的、⑤相手方、⑥参加者、⑦結果・成果⑧広報誌発行部数・配付方法等、具体内容を詳細に記載する。

## 高齢者の健康増進に関する多業種間の意見交換会

特に高齢者の健康増進についてそれぞれの立場から意見を出し合い、相互に協力し合う研修会を下記の通り企画しました。全6回の開催を予定しています。

### 記

<場 所> 西宮市民交流センター

### <内容と日程>

1. 体の基礎	2022年10月15日(土)	10:00~12:00
2. 東洋医学	2022年11月12日(土)	10:00~12:00
○ 3. 体の構造	2022年12月 3日(土)	10:00~12:00
4. 疾病 ①	2022年12月17日(土)	10:00~12:00
5. 疾病 ②	2023年 1月 7日(土)	10:00~12:00
6. 総 括	2023年 1月28日(土)	10:00~12:00

### <主な参加者>

漢方家、薬剤師、気功師、ヨガ講師、心理カウンセラー、行政関係者、等々

以上

特定非営利活動法人  
兵庫県健康管理士会

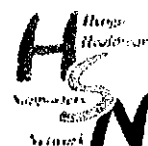

(添付様式 2)

領収書等添付様式【共通】

(令和4年12月分)

(会派名 自民党 兵庫)

(議員名 北浜 みどり)

整理 番号	使 途 項 目	
6	調査研究費・ <u>研修費</u> ・会費・広報広聴費・要請陳情等活動費・資料作成費・資料購入費・事務所費・事務費・人件費	
	共通案分率	50% 25%
	それ以外の案分 案分の説明 全て政務活動に係る ものであるため、 100%充当とする。	案 分 率
日本会議兵庫 神戸支部総会・記念講演会 領収証  様  金 1,000 円 参加費として 令和4年 12月4日 日本会議兵庫 神戸支部 〒650-0015 神戸市中央区多聞通 3-1-1 湊川神社内 TEL078-371-0001 		

本領収書は、県議会議員  
北浜みどり宛のものである

(添付様式7)

# 活動報告書

※ 政務活動費の透明性確保の観点から可能な限り具体的に記載すること

議員名	北浜 みどり
-----	--------

活動名	「視察・調査活動」、「要請陳情活動」、「県政報告会・要望会等会議の開催」、「研修会への参加」、「意見交換会への参加」、「業務の委託」、「広報紙・誌の発行」			
活動概要	活動実施年月日	令和 4 年 12 月 4 日 (日)		
	時間・場所	面談者	内容	
	14:30~ 16:30			
	神戸市中央区	井上 化	日本会議兵庫支部 記念講演会	
			講師：井上 雅夫 氏	
			テーマ：日本の真の世界的使命 類稀なる日本の国柄	
経費	項目	政活費充当金額	領収書NO	内容
	研修費	1,000	6	日本会議兵庫支部 (100%)
	合計	1,000		
備考	*添付書類:			

\*この様式は、「視察・調査活動」、「要請陳情活動」、「県政報告会・要望会等会議の開催」、「研修会への参加」、「意見交換会への参加」、「業務の委託」、「広報紙・誌の発行」等を行った場合等、政務活動費を使用した全ての活動について作成する。  
\*「活動概要」欄には、例えば①活動実施年月日、②場所、③行程、④目的、⑤相手方、⑥参加者、⑦結果・成果⑧広報誌発行部数・配付方法等、具体内容を詳細に記載する。

# 令和4年度 日本会議兵庫 神戸支部総会・講演会

いのうえまさお  
**講師 井上 雅夫 同志社大学名誉教授**

## □ 演題 「日本の真の世界的使命— 類稀なる日本の国柄」

### □ 学生からの主張

**日時** 令和4年 **12月4日(日)** (14時45分開場)  
 15時15分～17時

**会場** **よみうり神戸ホール** 〒650-0023神戸市中央区栄町通1-2-10  
 Tel.06-6363-8050

**参加費** **¥1,000** 学生半額!

総会は14時30分から(開場13時45分)  
**懇親会**は17時半から**楠公会館**にて開催  
 ※なお懇親会参加は**要予約**で別途¥5,000(学生¥3,000)です

**必** 定員になり次第 **11/28** 迄に頂くと有り難いです  
 ※趣旨に賛同の方ならどなたでもご参加いただけます。  
 コロナ対策の一環として講演会のライブ配信を併施致します。  
 ライブ配信をご希望の方は下記QRコード(HPまたはメール)から申込み、  
 必ずメールアドレス、お名前、お電話番号をご記入下さいませ。  
 参加費支払方法やURL等を返信させていただきます。



井上 雅夫氏 プロフィール

同志社大学名誉教授

昭和21年京都に生まれる。同志社大学経済学部卒業。  
 同大学院文学科修了。同志社大学文学部助手、専任  
 講師、助教授を経て、昭和61年教授。平成29年名誉  
 教授。

専門は、西洋史。元新教育者連盟理事長。著書「日  
 本人の忘れもの—神々の微笑む国の心と伝統—」

日本各地での講演活動を通して、日本人として生か  
 されている喜びと誇りを、多くの人々に伝え、大き  
 な感動を与えられている。

参加申込書令和4年12月4日(日)日本会議兵庫神戸支部総会・講演会 HP、メールでのお申込にご協力下さい

氏名	(No )	<input type="checkbox"/> 男	<input type="checkbox"/> 女
住所 〒	職業/団体名		
	TEL		
	FAX		
E-mail			紹介者
<input type="checkbox"/> 総会 <input type="checkbox"/> 講演会 大人(¥1,000) 学生(¥500) <input type="checkbox"/> 懇親会(¥5,000) <input type="checkbox"/> 講演会ライブ配信(¥1,000) 学生(¥500) 学生(¥3,000) 総会に参加されない方は二重線で消して下さい			

尚、この個人情報については、当会および関係団体からのご案内以外には使用しません

お問い合わせ、お申し込み先 **日本会議兵庫 神戸支部 事務局**  
 〒650-0015 兵庫県神戸市中央区多聞通3-1-1 湊川神社内  
 mail. [nipponkaigihyogo@gmail.com](mailto:nipponkaigihyogo@gmail.com)  
 Web. <https://www.nipponkaigihyogo.org/reservation>  
 Fax. **078-371-1920** Tel. **078-371-0001**

メール



HP



(添付様式2)

領収書等添付様式【共通】

(令和4年12月分)  
(会派名 自民党兵庫)  
(議員名 北浜 みどり)

整理 番号	使 途 項 目													
	調査研究費・研修費・会議費・広報広聴費・要請陳情等活動費・資料作成費・資料購入費・事務所費・事務費・人件費													
7	$\begin{array}{r} 16500 \\ \times 0.95 \\ \hline 15,675 \end{array}$	<table border="1"> <tr> <td>共通案分率</td> <td>50%</td> </tr> <tr> <td></td> <td>25%</td> </tr> <tr> <td colspan="2">それ以外の案分</td> </tr> <tr> <td colspan="2">案分の説明</td> </tr> <tr> <td colspan="2">全て政務活動に係るものであるため、100%充当とする。</td> </tr> <tr> <td>案分率</td> <td>一律安分率 95%充当</td> </tr> </table>	共通案分率	50%		25%	それ以外の案分		案分の説明		全て政務活動に係るものであるため、100%充当とする。		案分率	一律安分率 95%充当
		共通案分率	50%											
	25%													
それ以外の案分														
案分の説明														
全て政務活動に係るものであるため、100%充当とする。														
案分率	一律安分率 95%充当													
<p>本領収書は、県議会議員 北浜みどり宛のものである</p>														
<p>04-12-05 振替   *16,500   シャープファイナンス</p>														

御請求書

北浜みどり 様

〒657-0832  
兵庫県神戸市灘区

請求書番号	202211-001
発行日	2022/11/15

株式会社アスカデザイン

〒630-0252  
奈良県生駒市山崎町4-10  
サンアイビル3F-1

0743-71-6636



合計金額	¥	16,500
------	---	--------

項目	数量	単価	金額
月額更新費11月分	1	15,000	15,000
		小計	15,000
		消費税(10%)	1,500
		合計金額	16,500

備考

12月5日にシャープファイナンスよりのお引き落としになります。

(添付様式2)

領収書等添付様式【共通】

(令和4年12月分)  
(会派名 自民党兵庫)  
(議員名 北浜 みどり)

整理 番号	使 途 項 目	
8	調査研究費・研修費・会議費・広報広聴費・要請陳情等活動費・資料作成費・資料購入費・事務所費・事務費・人件費	共通案分率 50% 25%
	高速代 10/8 神戸～三木 1,540  10/16 神戸～西脇 2,250  3,790  22-12--5セツコ 12,680	それ以外の案分 案分の説明 全て政務活動に係る ものであるため、 100%充当とする。  案分率

本領収書は、県議会議員  
北浜みどり宛のものである

# SAISON CARD

株式会社 クレディセゾン  
 東京都豊島区東池袋3-1-1 サンシャイン60  
 登録番号・関東財務局長(13)第00085号

お問い合わせ先  
 みずほマイレージクラブデスク 0120-1-32402

カードをお手元にご用意のうえ、お電話ください。  
 816702960 2022年 11月 14日 作

みずほマイレージクラブセゾン  
 カード番号

	ショッピング	キャッシング
ご利用可能枠	円	0
リボ払/コース	標準コース	標準コース
実質年率		

\*ご利用可能枠の表記がある場合でも、カードのお支払い状況・当社へのお届け状況などにより、ご利用いただけない場合もございますのでご了承ください。

お支払い日 2022年 12月 5日 月曜日  
 ご請求金額  
 お支払指定口座  
 金融機関名  
 支店名  
 口座番号  
 名義人

口座へのご準備は、12 / 2 (金) までにお願いたします。



北濱 みどり 様



901-00-11 0010-900-00-0015867



FC2027

DN04002I 001 BA 0 0015867



1115 040211 00016001 (01/01) 100000 1 0016001#

## ご利用明細書

ご利用いただきまして、誠にありがとうございます。  
 ご請求額、ご利用明細をご案内いたします。

## 永久不滅ポイント

本カードでの今回獲得ポイント (内ボーナスポイント)	今回獲得した総ポイント	点
	今回締め切りまでに交換したポイント	点
	累計ポイント残高	点

\*お支払いの延滞がある場合など、アイテム交換ができない場合がございます。

## 北濱 みどり様へのお知らせ

年間100万円以上の利用でSステージ(みずほ銀行)

みずほマイレージクラブカード(クレジットカード)を年間100万円以上ご利用になると、みずほマイレージクラブSステージの「うれしい特典」が受けられます。

その他ステージの内容等、詳しくはみずほ銀行ウェブサイトをご覧ください。

ご利用明細はスマホアプリでワンタップ確認!

「セゾンPortal」は毎月のご請求金額の確認やお支払変更、暗証番号照会など、うれしい機能が搭載されたアプリです。アプリ限定のおトクなコンテンツも満載!今すぐダウンロード!

App Store・Google Playよりダウンロードをお願いいたします。

詳しくは下記ホームページをご覧ください。

www.saisoncard.co.jp/app

1回払い

2回払い

ボーナス一括払い

を「リボ」に変更できます。



インターネット

セゾンカード

Netアンサー

Netアンサーログイン

明細確認・お支払変更

リボ払いに変更

お電話

パーソナルアンサー(24時間自動音声) 0120-24-8376

ショッピングリボ変更受付 2100+☎ 翌月お支払分のリボ変更受付締切日:23日頃20:00(月により異なります)

\*ショッピングリボをご利用になると手数料がかかります。※一部、リボをご利用いただけません。※翌月お支払分のリボ変更受付締切日は、月によって異なります。また、金融機関営業日の関係で23日より早い場合がございますのでご注意ください。※毎月14日23:30~15日6:00までの間はお取り扱いできませんのでご了承ください。

お支払いは  
 毎月ほぼ一定額  
 月々3,000円~\*

\*リボお支払いコースが標準コースで、リボお支払い額が6万円以下の場合。

●永久不滅ポイント ボーナスポイントのご案内 みずほマイレージクラブカードのパートナーズサービスによるボーナスポイントです。  
 (パートナーズサービス ショッピングご利用分) 当ボーナスポイントは、上段にある永久不滅ポイントへ含んで表示しております。  
 0ポイント





(添付様式7)

## 活動報告書

※政務活動費の透明非営利活動法人確保の観点から可能な限り具体的に記載すること

議員名

北浜 みどり

活動名	ファミリーホームゆずの木 視察、意見交換			
活動概要	○日 時：令和4年10月8日(土) 13:00~15:00 ○場 所：三木市志染町 ○内 容：グループホーム視察、就労支援、里親の総合支援について 特定非営利活動法人 つばめのお家 理事長 猶原 理恵氏と意見交換 ○按分率：全て政務活動にかかるものである			
経費	項目	政活費充当金額	領収書NO	内 容
	ETC代	410	8	三木東→神戸北
		410		神戸北→三木東
		260		有野→有野
		260		有野→有野
		100		六甲トンネル→六甲トンネル
		100		六甲トンネル→六甲トンネル
	合計	1,540		
備考	*添付書類:開催案内			

\*この様式は、「視察・調査活動」、「要請陳情活動」、「県政報告会・要望会等会議の開催」、「研修会への参加」、「意見交換会への参加」、「業務の委託」、「広報紙・誌の発行」等を行った場合等、政務活動費を使用した全ての活動について作成する。  
\*「活動概要」欄には、例えば①活動実施年月日、②場所、③行程、④目的、⑤相手方、⑥参加者、⑦結果・成果⑧広報誌発行部数・配付方法等、具体内容を詳細に記載する。

国や県が推奨しているユニバーサル社会を目指す事で、地域で、市内で何かできることがあるのではないか、その先に私が育てている軽度重度の障がいを持つ子ども達の選択肢を増やすことができ、一つの求められる居場所となり、心の安心を与えることが出来るのではないか。

また、安全で安心して生活できる場所、あるいは、安全に安心して帰ってこられる場所、それが誰にとっても故郷（ふるさと）になるのではないかと、そう考えるようになりました。

その思いを育ててくれたこの地域で私はより思いを深くし、沢山の皆様が安全で安心できる就労の場とし、関わりある全ての方々笑顔多き集える場になりますよう共に進んでまいりますと深く思います。

#### 理事長 猶原 恵理

平成29年2月1日「ファミリーホーム ゆずの木」開所  
現在6名の障がいを持つ子どもの養育を行っている。



## つばめのお家

特定非営利活動法人

#### 理事長挨拶

現代社会の中で障がい者、障がい児を抜きにした生活はどの立場に立っても考えられません。

健常者と障がい者が共に壁の無い関心ある社会を作り上げなければならない時代であると考えます。

私はファミリーホーム事業で養育している子ども達と過ごす中でこの問題とどう向き合いどう大人として寄り添い共に乗り越えていけるかを考えました。

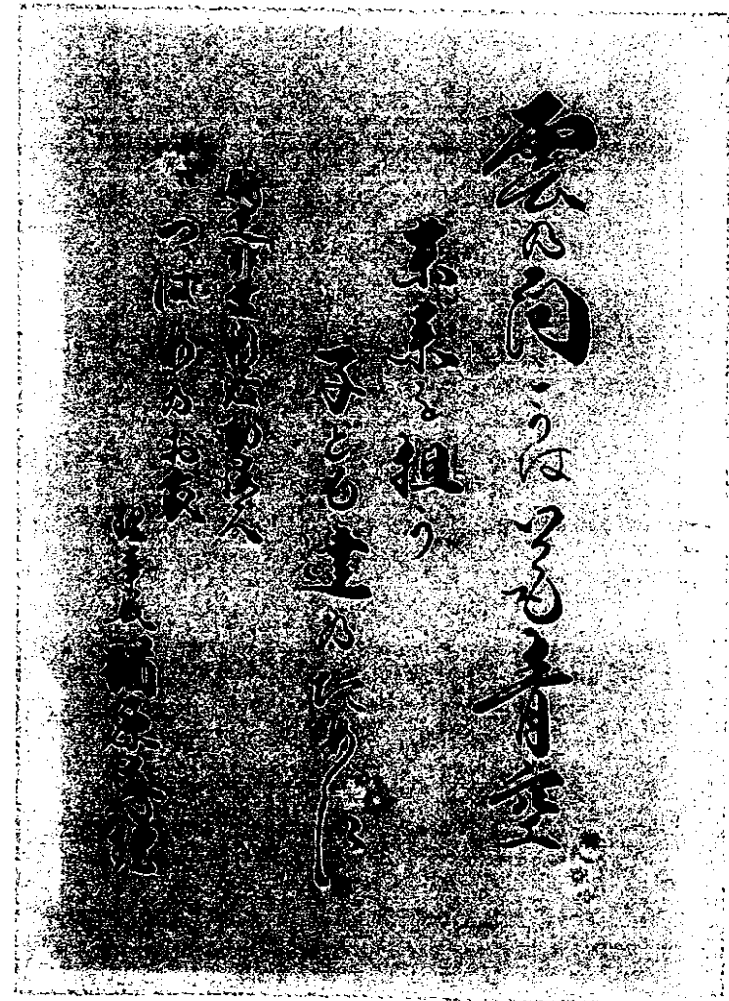

(添付様式7)

# 活動報告書

※ 政務活動費の透明性確保の観点から可能な限り具体的に記載すること

議員名	北浜 みどり
-----	--------

活動名	「視察・調査活動」、「要請陳情活動」、「県政報告会・要望会等会議の開催」、「研修会への参加」、「意見交換会への参加」、「業務の委託」、「広報紙・誌の発行」			
活動概要	活動実施年月日	令和 4 年 10 月 16 日 (日)		
	時間・場所	面談者	内 容	
	10:00~ 12:30			
	神戸灘区		灘区家族運動会 各口	
	14:00~ 15:30			
	西脇市		内藤兵衛 県政報告会 各口	
	西脇市市民交流施設「オアシスホール」		※ 別添資料参照	
経費	項 目	政活費充当金額	領収書NO	内 容
	ETC代	550	8	神戸三田→滝野社
		550		滝野社→神戸三田
		260		有野→有野
		210		六甲トンネル→六甲トンネル
		160		大沢→大沢
		160		大沢→大沢
		260		有野→有野
		100	✓	六甲トンネル→六甲トンネル
合 計	2,250			
備 考	*添付書類:			

※この様式は、「視察・調査活動」、「要請陳情活動」、「県政報告会・要望会等会議の開催」、「研修会への参加」、「意見交換会への参加」、「業務の委託」、「広報紙・誌の発行」等を行った場合等、政務活動費を使用した全ての活動について作成する。  
 ※「活動概要」欄には、例えば①活動実施年月日、②場所、③行程、④目的、⑤相手方、⑥参加者、⑦結果・成果⑧広報誌発行部数・配付方法等、具体内容を詳細に記載する。

令和4年9月吉日

兵庫県議会議員 内藤 兵衛

## 「県政報告会のご案内」

初秋の候、時下ますますご清祥の段、お慶び申し上げます。平素は格別のご高配を賜り、厚く御礼申し上げます。

さて、令和4年8月11日に予定しておりました県政報告会は、コロナ感染者急拡大（第7波）のため延期とさせていただきます。皆様にはご迷惑をおかけしましたこと改めましてお詫び申し上げます。

この度、延期となっておりました県政報告会を下記のとおり改めて開催させていただくことになりました。講師として兵庫県知事齋藤元彦氏をお迎えいたします。齋藤知事には「躍動する兵庫」を演題として、これからの兵庫の将来像を大いに語っていただく予定です。

それぞれにお忙しい中ではありますが、何卒ご出席いただきますようお願い申し上げます。

記

日時 令和4年10月16日（日）

第一部 県政報告 14:00～

第二部 講演会 14:40～

講師 兵庫県知事 齋藤元彦氏

演題 「躍動する兵庫」

場所 西脇市市民交流施設「オリナスホール」

西脇市下戸田128-1 tel 0795-24-3010

(添付様式2)

領収書等添付様式【共通】

(令和4年(2月分)  
(会派名 自民党兵庫)  
(議員名 北浜 みどり)

整理 番号	使 途 項 目																											
	調査研究費・研修費・会議費・ <del>広報誌誌費</del> ・要請陳情等活動費・資料作成費・資料購入費・事務所費・ <u>事務費</u> ・ <u>人件費</u>																											
9	共通案分率	50% 25%																										
	それ以外の案分 案分の説明 全て政務活動に係るものであるため、 100%充当とする。																											
領収書																												
様																												
<table border="0"> <tr> <td>[証紙切手引受]</td> <td></td> </tr> <tr> <td>第一種定形外(規格内)</td> <td>156.0g</td> </tr> <tr> <td>@250</td> <td>1通 ¥250</td> </tr> <tr> <td colspan="2">-----</td> </tr> <tr> <td>小 計</td> <td>¥250</td> </tr> <tr> <td colspan="2">-----</td> </tr> <tr> <td>郵便物引受合計通数</td> <td>1通</td> </tr> <tr> <td>課税計(10%)</td> <td>¥250</td> </tr> <tr> <td>(内消費税等)</td> <td>¥22)</td> </tr> <tr> <td>非課税計</td> <td>¥0</td> </tr> <tr> <td colspan="2">-----</td> </tr> <tr> <td>合計</td> <td>¥250</td> </tr> <tr> <td>お預り金額</td> <td>¥250</td> </tr> </table>			[証紙切手引受]		第一種定形外(規格内)	156.0g	@250	1通 ¥250	-----		小 計	¥250	-----		郵便物引受合計通数	1通	課税計(10%)	¥250	(内消費税等)	¥22)	非課税計	¥0	-----		合計	¥250	お預り金額	¥250
[証紙切手引受]																												
第一種定形外(規格内)	156.0g																											
@250	1通 ¥250																											
-----																												
小 計	¥250																											
-----																												
郵便物引受合計通数	1通																											
課税計(10%)	¥250																											
(内消費税等)	¥22)																											
非課税計	¥0																											
-----																												
合計	¥250																											
お預り金額	¥250																											
																												
<p>〒100-8792 日本郵便株式会社 東京都千代田区大手町2-3-1 取扱日時: 2022年12月 8日 12:09 発行No. 221208A6333 端N96箱01 連絡先: 兵庫県庁内郵便局 TEL: 078-371-1770</p>																												
<p>神戸市民 県政報告等送付</p>																												
<p>本領収書は、県議会議員 北浜みどり宛のものである</p>																												
<p>250 × 50% ----- 125</p>																												

切手受払簿

NO. 2

年	月	日	整理 区分	会計 帳簿 番号	摘要 ※種類、送付数や送付内容等を記載	異動高				現在高	
						受		払		計	
						数量	価格	数量	価格	数量	価格
4	11	28	郵送	11-29	神戸市民 県政報告等送付 ①73 x 1800 = 131400	1800	131400	1800	131400		
	12	8	郵送	12-9	神戸市民 県政報告等送付 ①250 x 1	1	250	1	250		
	12	19	郵送	12-21	神戸市民 県政報告等送付 ①84 x 43	43	3612	43	3612		
					年度計	枚	円	枚	円	枚	円

※年度ごとに集計し、政務活動費収支報告書とともに議長へ提出してください。  
 ※送付は業者発送に限ります。その場合も領収書添付様式の備考欄に送付先、送付内容等を記載願います。  
 ※切手等は郵送の都度、必要枚数を購入することを前提に、月額1万円未満までの購入を可とします。  
 ※送付先、送付内容を必ず記載願います。

領収書等添付様式【共通】

(令和4年12月分)  
 (会派名 自民党兵庫)  
 (議員名 北浜 みどり)

整理番号	用途項目	
	調査研究費・研修費・会議費・広報広聴費・要請陳情等活動費・資料作成費・資料購入費・事務所費・事務費・人件費	
10	電気料金振込受領証 4年11月分 金額 51,977 お振込人 北浜みどり事務所 様 ご使用期間 10月7日から11月7日まで お振込先 口座番号 05:41 2472.04.1311 消費税等相当額 472円 契約種別 契約 kVA又はkW 力率 % ご使用量 (kWh) 電気料金内訳 円 31 185 - 燃料費調整額(再掲) +414.46円 再工不促進賦課金(再掲) 638円 ご使用場所 神戸市 灘区 岸地通 2丁目 4-13 マイスター-灘1階 受付局(金融機関)日附印 納 4.12.8 神戸料金センター 0800-777-6810 ご連絡の際は番号をよくお確かめ下さい。 取入印紙不要 振込人 関西電力株式会社(金融機関→お客さま)	
	共通案分率 50% 25% それ以外の案分 案分の説明 全て政務活動に係るものであるため、100%充当とする。 案分率 $\frac{5197 \times 50\%}{2598}$	

大阪ガス 振込依頼票 兼 領収証

北浜みどり 事務所 様

← 2022年11月分

金額 2,745円

支払期限日 12月22日  
 上記お支払い期限日を過ぎてお支払いいただいた場合は、その経過日数に応じて1日あたり0.0274%の率で算定した延滞利息をお支払いいたします。

取扱可能日 1月1日まで  
 上記取扱可能日を過ぎますとコンビニエンスストア・スマートフォンアプリでの払込はできなくなります。

その他の窓口でお支払いの場合は左側の取らないでお出しください

2745  
 x 50%  
 1372

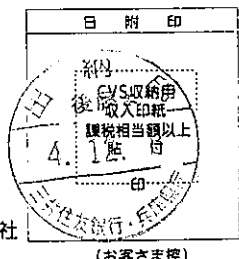

大阪ガス ご使用量のお知らせ

ご使用番号 43-09-362-04-1300  
 ガス供給地点特定番号 00212900048429002

北浜みどり 事務所 様

2022年11月 使用期間(日数) 10月25日~11月22日(29日間)

請求金額 2,745円

ガス料金 2,431円  
 (内ガス料金分消費税 221円)  
 ・基本料金 759円00銭  
 ・従量料金(①×②) 1,672円16銭  
 警報器・消火器リース(1件、税込) 314円

ご契約 一般

①ご使用量 1)-2) 8 m<sup>3</sup>

1) 今回メーター指示数 527  
 2) 前回メーター指示数 519

前年同月ご使用量 14 m<sup>3</sup> (32日)  
 前年同月比(30日換算) 63.1%



(添付様式2)

# 領収書等添付様式【共通】

(令和4年12月分)  
(会派名 自民党 兵庫)  
(議員名 北浜 みどり)

整理 番号	使 途 項 目			
12	調査研究費・研修費・会議費・広報広聴費・要請陳情等活動費・資料作成費・資料購入費・事務所費・事務費・人件費			
	GSパーク六甲道駅前第2 ご利用ありがとうございました  《領収書》 [ NO. 3 ] 22年12月09日12:10 --12月09日16:04 駐車料金 ¥800円  現金 ¥800円 釣銭 ¥200円 NO.250845		共通案分率	50% 25%
			それ以外の案分 案分の説明	全て政務活動に係る ものであるため、 100%充当とする。
		案分率	本領収書は、県議会議員 北浜みどり宛のものである	

(添付様式7)

# 活動報告書

※ 政務活動費の透明性確保の観点から可能な限り具体的に記載すること

議員名	北浜 みどり
-----	--------

活動名	「視察・調査活動」、「要請陳情活動」、「県政報告会・要望会等会議の開催」、「研修会への参加」、「意見交換会への参加」、「業務の委託」、「広報紙・誌の発行」			
活動概要	活動実施年月日	令和 4 年 12 月 9 日 (金)		
	時間・場所	面談者	内 容	
	10:30 ~ 12:00			
	神戸中央区		常任委員会	
	12:30 ~ 16:00			
	神戸灘区	■■■■ 氏	地域ボランティア活動の運営に ついて意見交換	
経費	項目	政活費充当金額	領収書NO	内 容
	駐車場	800	12	CS110-7 六甲道 (100%)
	合計	800		
備考	* 添付書類:			

\*この様式は、「視察・調査活動」、「要請陳情活動」、「県政報告会・要望会等会議の開催」、「研修会への参加」、「意見交換会への参加」、「業務の委託」、「広報紙・誌の発行」等を行った場合等、政務活動費を使用した全ての活動について作成する。  
\*「活動概要」欄には、例えば①活動実施年月日、②場所、③行程、④目的、⑤相手方、⑥参加者、⑦結果・成果⑧広報誌発行部数・配付方法等、具体内容を詳細に記載する。

(添付様式 2)

領収書等添付様式【共通】

(令和4年12月分)  
(会派名 自民党兵庫)  
(議員名 北浜 みどり)

整理番号	使 途 項 目
	調査研究費・研修費・会議費・広報広聴費・要請陳情等活動費・資料作成費・資料購入費・事務所費・事務費・人件費

amazon.co.jp

注文番号503-5036402-9838238の領収書  
このページを印刷してご利用ください。

発行日: 2022年12月11日  
注文日: 2022年11月22日  
Amazon.co.jp 注文番号: 503-5036402-9838238  
ご請求額: ¥ 2,837

2022年11月23日に発送済み

注文商品	価格
1点 APP 高白色 ホワイトコピー用紙 A4 白色度93% 紙厚0.09mm 2500枚(500枚×5冊) PEFC認	¥
証	2,837
販売: アマゾンジャパン合同会社	
コンディション: 新品	

お届け先住所:  
北浜みどり  
657-0832  
兵庫県 神戸市灘区  
北浜みどり事務所

配送方法:  
お届け日時指定便

支払い情報

支払い方法:  
Amazon MasterCard  
一括払い

請求先住所:  
北浜みどり  
657-0832  
兵庫県 神戸市灘区岸地通2-4-13  
北浜みどり事務所

商品の小計: ¥ 2,837  
配送料・手数料: ¥ 0  
注文合計: ¥ 2,837  
ご請求額: ¥ 2,837

共通案分率	50%
	25%
それ以外の案分	
案分の説明	全て政務活動に係るものであるため、100%充当とする。
案分率	

$2837 \times 50\% = 1418$

本領収書は、県議会議員  
北浜みどり宛のものである

amazon.co.jp

注文番号503-1072225-4635021の領収書  
このページを印刷してご利用ください。

発行日: 2022年12月11日  
注文日: 2022年11月22日  
Amazon.co.jp 注文番号: 503-1072225-4635021  
ご請求額: ¥ 3,056

2022年11月23日に発送済み

注文商品	価格
1点 APP 高白色 ホワイトコピー用紙 A3 白色度93% 紙厚0.09mm 1500枚(500枚×3冊)	¥ 3,056
販売: アマゾンジャパン合同会社	
コンディション: 新品	

お届け先住所:  
北浜みどり  
657-0832  
兵庫県 神戸市灘区  
北浜みどり事務所

配送方法:  
お届け日時指定便

支払い情報

支払い方法:  
Amazon MasterCard  
一括払い

請求先住所:  
北浜みどり  
657-0832  
兵庫県 神戸市灘区  
北浜みどり事務所

商品の小計: ¥ 3,056  
配送料・手数料: ¥ 0  
注文合計: ¥ 3,056  
ご請求額: ¥ 3,056

本領収書は、県議会議員  
北浜みどり宛のものである

13

$3056 \times 50\% = 1528$

領収書等添付様式【共通】

(令和4年12月分)  
(会派名 自民党兵庫)  
(議員名 北浜 みどり)

整理 番号	使 途 項 目	
	調査研究費・研修費・会議費・広報広聴費・要請陳情等活動費・資料作成費・資料購入費・事務所費・事務費・人件費	
14	<p>本領収書は、県議会議員 北浜みどり宛のものである</p> $\begin{array}{r} 1290 \\ \times 50\% \\ \hline 645 \end{array}$	<p>共通案分率 <span style="border: 1px solid black; border-radius: 50%; padding: 2px;">50%</span> 25%</p> <p>それ以外の案分</p> <p>案分の説明</p> <p><del>全て政務活動に係るものであるため、100%充当とする。</del></p> <p style="writing-mode: vertical-rl; text-orientation: upright;">案分率</p>
		<p>amazon.co.jp</p> <p>注文番号503-1642517-6329441の領収書 このページを印刷してご利用ください。</p> <p>発行日: 2022年12月11日 注文日: 2022年11月22日 Amazon.co.jp 注文番号: 503-1642517-6329441 ご請求額: ¥ 1,290</p> <p>2022年11月23日に発送済み</p> <p>注文商品 <span style="float: right;">価格</span> 1点【厚口】上質紙 90キロ 国産(日本製紙 NPI上質) (B4 100枚) <span style="float: right;">¥ 1,290</span> 販売: NGSペーパークリエイト(出品者のプロフィール) コンディション: 新品</p> <p>お届け先住所: 北浜みどり 657-0832 兵庫県 神戸市灘区 [REDACTED] 北浜みどり事務所</p> <p>配送方法: お届け日時指定便</p> <p style="text-align: center;">支払い情報</p> <p>支払い方法: Amazon MasterCard [REDACTED] 一括払い</p> <p>請求先住所: 北浜みどり 657-0832 兵庫県 神戸市灘区 [REDACTED] 北浜みどり事務所</p> <p style="text-align: right;">商品の小計: ¥ 1,290 配送料・手数料: ¥ 0 注文合計: ¥ 1,290 ご請求額: ¥ 1,290</p>

(添付様式2)

領収書等添付様式【共通】

(令和4年12月分)  
(会派名 自民党兵庫)  
(議員名 北浜 みどり)

整理 番号	使 途 項 目	
	調査研究費・研修費・会議費・広報広聴費・要請陳情等活動費・資料作成費・資料購入費・事務所費・事務費・人件費	
15	<p style="text-align: center;"><b>EneJet</b></p> <p>納品書(領収書)</p> <p>神戸スタンダード石油株式会社 神戸住吉SS 神戸市東灘区住吉南町3-2-5 TEL:078-851-3197 2022/12/11(日)14:46</p> <p style="text-align: right;">EneKey 様</p> <p>クレジット(OMC) カード 14096 0000</p> <p>売上 クレジット(OMC) レギュラー 020020 ¥3921 25.97L @151.0 L-7 N-19 6円割引チケット適用(176705) 6円/L,個 割引 済み</p> <hr/> <p>小計 ¥3,921 (10%対象) ¥3,921 内消費税 ¥356 <b>合計 ¥3,921</b> 承認No. 0334359 支払方法 一括 事前決済 OK</p>	<p>共通案分率 <b>50%</b> 25%</p> <p>それ以外の案分</p> <p>案分の説明</p> <p>全て政務活動に係る ものであるため、 100%充当とする。</p> <p style="writing-mode: vertical-rl; text-orientation: upright;">案分率</p>
		<p>本領収書は、県議会議員 北浜みどり宛のものである</p> <p style="text-align: right;"> <math display="block">\begin{array}{r} 3,921 \\ \times 50\% \\ \hline 1,960 \end{array}</math> </p>

(添付様式2)

領収書等添付様式【共通】

(令和4年12月分)  
(会派名 自民党 兵庫)  
(議員名 北浜 みどり)

整理 番号	使 途 項 目											
	調査研究費・研修費・会議費・広報広聴費・要請陳情等活動費・資料作成費・資料購入費・事務所費・事務費・人件費											
16	<p style="text-align: center;">領収書</p> <p style="text-align: center;">-----車室 No.7 -----</p> <p>入庫時刻 12月12日 11時43分 精算時刻 12月12日 13時12分</p> <p>受領金額 600円 2022年12月12日13時12分 発行</p> <p style="text-align: center;">24時間パーキング 須磨駅前</p>	<table border="1"> <tr> <td>共通案分率</td> <td>50%</td> </tr> <tr> <td></td> <td>25%</td> </tr> <tr> <td colspan="2">それ以外の案分</td> </tr> <tr> <td colspan="2">案分の説明</td> </tr> <tr> <td colspan="2">全て政務活動に係るものであるため、100%充当とする。</td> </tr> </table>	共通案分率	50%		25%	それ以外の案分		案分の説明		全て政務活動に係るものであるため、100%充当とする。	
		共通案分率	50%									
	25%											
それ以外の案分												
案分の説明												
全て政務活動に係るものであるため、100%充当とする。												
	<p style="text-align: center;">領収書</p> <p>コインパーキング前池町4丁目</p> <p>駐車番号 03番</p> <p>入庫時間 12月12日 13:25</p> <p>出庫時間 12月12日 14:29</p> <p>請求金額 400円</p> <p>領収金額 400円</p> <p>領収日 22年12月12日</p>	<p>案分率</p> <p>本領収書は、県議会議員 北浜みどり宛のものである</p> <p>本領収書は、県議会議員 北浜みどり宛のものである</p>										

(添付様式7)

# 活動報告書

※ 政務活動費の透明性確保の観点から可能な限り具体的に記載すること

議員名	北浜 みどり
-----	--------

活動名	「視察・調査活動」、「要請陳情活動」、「県政報告会・要望会等会議の開催」、「研修会への参加」、「意見交換会への参加」、「業務の委託」、「広報紙・誌の発行」			
活動概要	活動実施年月日	令和 4 年 12 月 12 日 (月)		
	時間・場所	面談者	内 容	
	11:50~ 13:10			
	神戸須磨区	他	地域(PTA)ボランティア活動について 意見交換	
	13:30~ 14:25			
	神戸須磨区	他	高齢者の健康寿命延伸について 意見交換	
経費	項目	政活費充当金額	領収書NO	内 容
	駐車場	600	)16	24時間パーキング
	〃	400		エムパーク前池町
	合計	1,000		
備考	*添付書類:			

\*この様式は、「視察・調査活動」、「要請陳情活動」、「県政報告会・要望会等会議の開催」、「研修会への参加」、「意見交換会への参加」、「業務の委託」、「広報紙・誌の発行」等を行った場合等、政務活動費を使用した全ての活動について作成する。  
 \*「活動概要」欄には、例えば①活動実施年月日、②場所、③行程、④目的、⑤相手方、⑥参加者、⑦結果・成果⑧広報誌発行部数・配付方法等、具体内容を詳細に記載する。

領収書等添付様式【共通】

(令和4年/2月分)  
(会派名 自民党兵庫)  
(議員名 北浜 みどり)

整理 番号	使 途 項 目																				
	調査研究費・研修費・会議費・広報広聴費・要請陳情等活動費・資料作成費・資料購入費・事務所費・事務費・人件費																				
17	 <b>西日本旅客鉄道株式会社</b> 六甲道駅 ICカードご利用明細 カード番号: [REDACTED] (最新 60件)  月日 種別 利用駅 種別 利用駅 残額 [REDACTED]	共通案分率 50% 25% それ以外の案分 案分の説明 全て政務活動に係る ものであるため、 100%充当とする。																			
		案分率																			
		本領収書は、県議会議員 北浜みどり宛のものである  灘駅 ⇔ 宝塚駅  <table border="0"> <tr> <td>1214</td> <td>入場</td> <td>灘</td> <td>出場</td> <td>宝塚</td> <td>198</td> <td rowspan="3">} 1360</td> </tr> <tr> <td>1214</td> <td>入金</td> <td>灘</td> <td>現金</td> <td></td> <td>3198</td> </tr> <tr> <td>1214</td> <td>入場</td> <td>宝塚</td> <td>出場</td> <td>灘</td> <td>2518</td> </tr> </table>	1214	入場	灘	出場	宝塚	198	} 1360	1214	入金	灘	現金		3198	1214	入場	宝塚	出場	灘	2518
1214	入場	灘	出場	宝塚	198	} 1360															
1214	入金	灘	現金		3198																
1214	入場	宝塚	出場	灘	2518																

毎度ありがとうございます。



(添付様式7)

### 活動報告書

※政務活動費の透明性確保の観点から可能な限り具体的に記載すること

議員名	北浜 みどり
-----	--------

活動名	「視察・調査活動」、「要請陳情活動」、「県政報告会・要望会等会議の開催」、「研修会への参加」、「意見交換会への参加」、「業務の委託」、「広報紙・誌の発行」			
活動概要	活動実施年月日	令和 4 年 12 月 14 日 (7/1)		
	時間・場所	面談者	内 容	
	14:00~ 15:00			
	宝塚市	■■■■代他	高齢者の健康増進について	
	旭町 株式会社ポラス		意見交換 ・安全装置付キートレッドミル三連Pワークの視察	
	18:25~ 20:15			
	神戸灘区	■■■■代	障害者アート展示会について 意見交換	
経費	項目	政活費充当金額	領収書NO	内 容
	交通費	1,360	17	ICOCA (100%)
	タクシー代	820	18	立花神姫タクシー (100%)
	駐車場	700	19	三井のリパーク (100%)
	合 計			
備考	*添付書類:			

\*この様式は、「視察・調査活動」、「要請陳情活動」、「県政報告会・要望会等会議の開催」、「研修会への参加」、「意見交換会への参加」、「業務の委託」、「広報紙・誌の発行」等を行った場合等、政務活動費を使用した全ての活動について作成する。  
 \*「活動概要」欄には、例えば①活動実施年月日、②場所、③行程、④目的、⑤相手方、⑥参加者、⑦結果・成果⑧広報誌発行部数・配付方法等、具体内容を詳細に記載する。

自立  
支援

スタッフ1名で同時に3名の歩行訓練が可能



安全装置付き トリッドミル

三連Pウォーク®



# ポラリスの自立支援個別メソッド<sup>TM</sup>

(理論編)

ポラリスでは日常生活で最も大切、そして意欲や自信の源にもなる「歩く力」に着目し、歩行改善に特化したリハビリプログラムを提供、自立支援介護のハイオニアである国際医療福祉大学大学院 竹内教授の理論を元に、現役医師であるポラリス創業者が独自に開発しました。

効率よく成果につながるためのノウハウと、力のない高齢者がラクラク安全に行えるリハビリメニューや機器など、歩行をはじめとした生活動作を改善するために徹底的に考え抜かれたプログラムです。

ご利用者様一人ひとりに合わせてカスタマイズし、実施いたします。



## 運動学習の原則

歩けるようになるためには、歩く練習を!



# 三連Pウォーク<sup>TM</sup>5つの特長

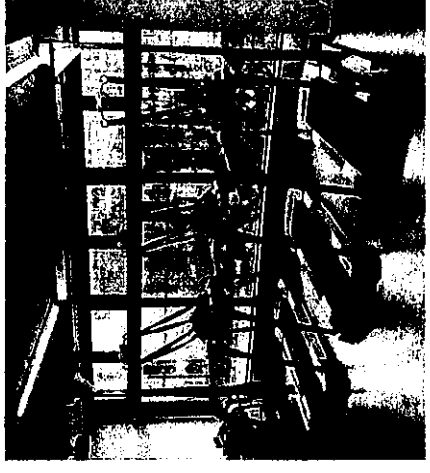

- 1 スタッフ1名で3名のご利用者様の歩行訓練の実施可能  
労働生産性が飛躍的に向上し安定収益につながる
- 2 安全装置付きで転倒のリスク<sup>ゼロ</sup>  
全員がハーネスを装着するので絶対に転倒に至らない
- 3 免荷装置で最大体重の50%の免荷が可能  
歩行器歩行が困難な方でも負担少なく歩行訓練が可能
- 4 医療用トレッドミルに比べリーズナブルな価格  
医療用の独立型トレッドミルは1000万円超も珍しくもない
- 5 他社との差別化  
デザインにPウォーク導入施設は非常に少ない

**高い安全性 充実の機能**

**天井からの吊り下げ（免荷）装置**

緊急停止ボタン

右ハンドルには緊急停止用安全スイッチを設置。緊急時に直圧に歩行面を停止できます。センサーキーを搭載していますので、転倒の時もセンサーキーが外れ安全に停止します。

**脈拍測定機能**

ハンドルには脈拍センサーを設置しています。

**ロング手すり**

ハンドルエンドの滑り止め加工は乗り降りの際に便利です。

**可視性に優れたLEDモニター**

時間、距離、消費カロリー、速度、脈拍数を表示します。  
\*脈拍は目安程度としてお考え下さい

**0.2km からの速度調節が可能**

初速0.2kmからの歩行が可能でリハビリシーンに最適です。  
\*時速0.2km~0.8kmまで幅広く対応可能

**ハリアフリーの歩行ベルト**

胴体には地上高6cmの低い昇降ステップを設け、また、広々とした歩行面は免荷装置の真下まで車椅子での移動が可能です。

- ・一般家庭用電源100Vで 작동
- ・2000km毎に注油メンテナンスをお知らせ
- ・長寿命1.5馬力ACモーター採用
- ・業務用電動ウォーカー

## 自立支援クラブ

ノウハウのパッケージ化



ポラリスの自立支援ノウハウとスキルを習得できるプラットフォームです。  
介護の課題を解決したい方、自立支援に関心のある方なら経験は問いません。  
法人は月々3万円(税込)、個人は月々1万円(税込)で、いつでも気軽にオンライン  
で学習いただけます。さらにメンバーの方々は、効率的に改善を実現できるポ  
ラリス独自開発マシンや自立支援マネジメントシステム、自立支援に長けた人材  
の派遣もご利用可能です。

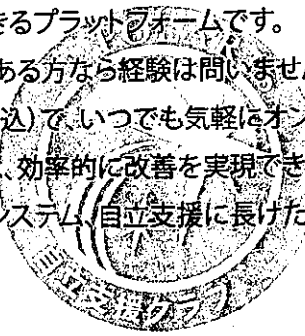

## 開業支援

9項目の開業支援サービス概要



ポラリスが培ったノウハウを惜しみなく提供し、開業までの支援を最大限サポ  
ートいたします。

- |            |              |             |
|------------|--------------|-------------|
| 01 事業計画作成  | 02 研修計画立案    | 03 Eラーニング提供 |
| 04 OJT受け入れ | 05 営業計画立案    | 06 採用サポート   |
| 07 帳票類の提供  | 08 開設前研修サポート | 09 開設後フォロー  |



## 10分でわかる ポラリスデイサービスセンター



つまづかない、転ばない、自分で歩ける毎日を徹底サポート

コンセプトは「自分の足でしっかりと」

元気になることをあきらめないでほしい

私たちがご利用者に役立つサービスを、常に探求し続けることができ  
るその原動力。それは毎日、ご利用者が目標に向かって日々努力され、  
「わたしも良くなっていいんですね」と元気な成果を見せてくださること。  
私たちの仕事は、お困りのことを補完するのではなく、ご利用者自らの  
自立を支援することなのです。

こちらのQRコードから動画をご覧ください

<https://www.youtube.com/watch?v=X0zt30kV990>



ご質問など、お気軽にご連絡ください

株式会社 ポラリス 総務課 中日

TEL:0797-57-5757

mail:h.nakata@polaris.car



# ポラリス



安全装置付き 3連Pカオウ

# 三連Pカオウ<sup>®</sup>

つまづかない、転ばない、軽くない、自分で歩ける毎日を徹底サポート



こちらのQRコードから  
動画をご覧いただけます

販売価格 **480** 万円 (諸経費込み)

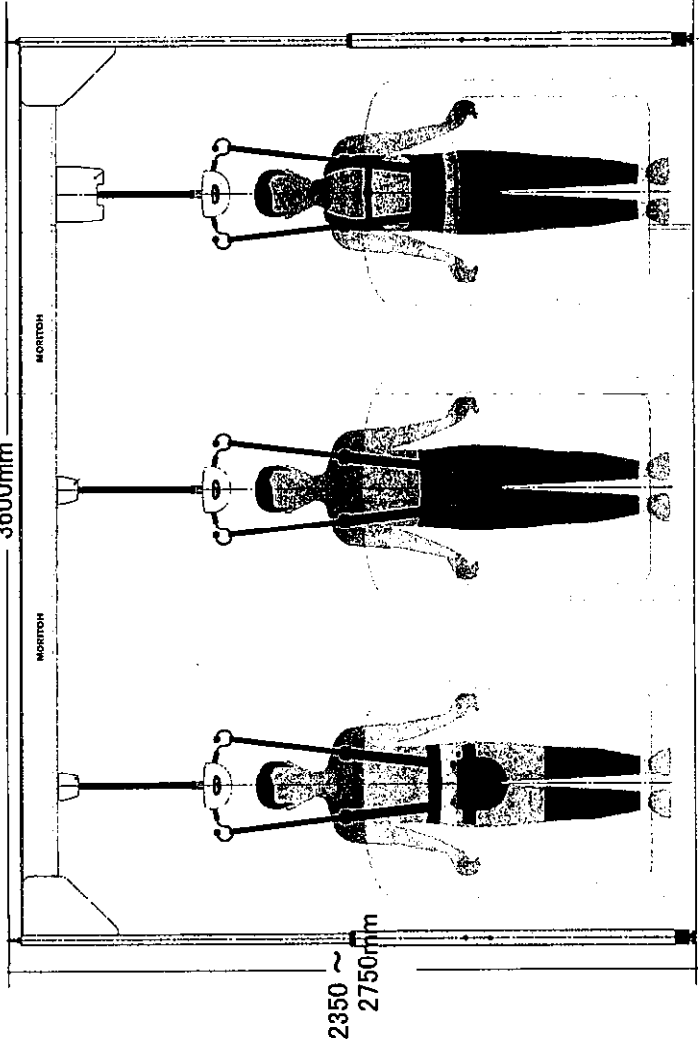

## 電動リフト (MP-01)

株式会社 モリト

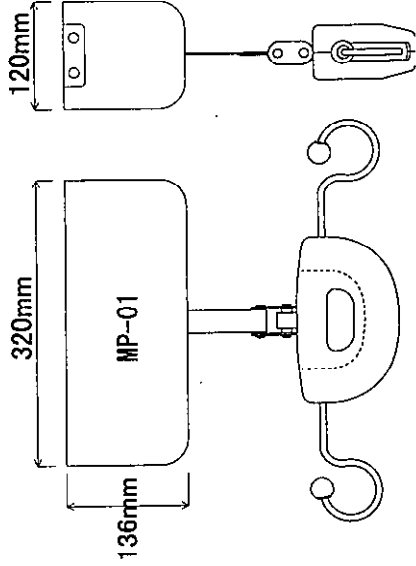

本体仕様	
吊り上げ質量	100 kg
昇降方式	電動 (60w)
動力電源	AC100V-50/60Hz
ケーブル長さ	一次側 5.2m・二次側 4.0m
昇降速度 (m/min)	2.1 (上昇)・2.7 (下降)
操作方法	赤外線コードレスリモコン (2点ボタン)

## ハンドル付き電動ウオーカー (YAT-1100)

株式会社 ナツキンインターナショナル

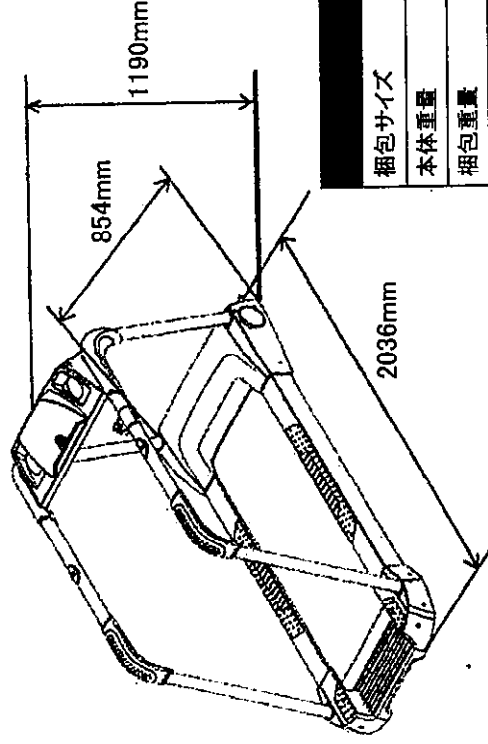

本体仕様	
梱包サイズ	D 2205 × W 940 × H 340mm
本体重量	98 kg
梱包重量	108 kg
材質	本体：スチールパイプ 本体カバー：ABS樹脂 メーターパネル：ABS樹脂
電源	AC100V 50/60Hz
モーター	AC 電源モーター (1.5 馬力)
速度範囲	0.2 ~ 8.0km/h
耐荷重	145 kg

ご質問など、お気軽にご連絡ください  
TFI . 0797-57-5753

# ポラリス

株式会社 ポラリス 総務課 中田  
mail:h.nakata@polaris.care

領収書等添付様式【共通】

(令和4年12月分)  
(会派名 自民党 兵庫)  
(議員名 北浜 みどり)

整理 番号	使 途 項 目									
	調査研究費・研修費・会議費・広報広聴費・要請陳情等活動費・資料作成費・資料購入費・事務所費・事務費・人件費									
18	<p style="text-align: center;"><b>領 収 証</b></p> <p>車両番号 2729号 2022年12月14日 毎度ご乗車ありがとうございます。 (現金・チケット・クーポン・カード) 乗車料金 ¥820円 運賃料金計 ¥820円 計 820円</p> <p> 神姫バスグループ 立花神姫タクシー株式会社 尼崎市三反田町3丁目4番12号 近距離でもハイヤーのご用名は ☎06-6428-0391</p> <p>GPSコード — 4—</p> <p>行き: 宝塚駅 → 宝塚市旭町3丁目 株式会社 ポリス まで、視察時間 間に合わせるために乗車。</p> <p>帰りは、同行の 風早県議 の車に乗せてもらって、ポリス → 宝塚駅まで帰った。</p>	<table border="1"> <tr> <td>共通案分率</td> <td>50%</td> </tr> <tr> <td></td> <td>25%</td> </tr> <tr> <td>それ以外の案分</td> <td></td> </tr> <tr> <td>案分の説明</td> <td>全て政務活動に係るものであるため、100%充当とする。</td> </tr> </table> <p style="writing-mode: vertical-rl; text-orientation: upright;">案分率</p>	共通案分率	50%		25%	それ以外の案分		案分の説明	全て政務活動に係るものであるため、100%充当とする。
		共通案分率	50%							
	25%									
それ以外の案分										
案分の説明	全て政務活動に係るものであるため、100%充当とする。									

領収書等添付様式【共通】

(令和4年(2月分)  
(会派名 自民党 兵庫)  
(議員名 北浜 みどり)

整理 番号	使 途 項 目									
	調査研究費・研修費・会議費・広報広聴費・要請陳情等活動費・資料作成費・資料購入費・事務所費・事務費・人件費									
19	<p style="text-align: center;"><b>三井のリパーク</b></p> <p style="text-align: center;">リパーク神戸篠原北町2丁目</p> <p style="text-align: center;">ご利用ありがとうございました。 またのご利用をお待ちしております。 <a href="http://www.repark.jp">http://www.repark.jp</a></p> <p style="text-align: center;">利用明細書(領収書)</p> <p>精算機 #01                    A 精算No.000265 車室番号(自動車)            14 入庫時刻 2022年12月14日(水) 18:22 精算時刻 2022年12月14日(水) 20:19 駐車料金                    A料金                    700円 =====</p> <p>合 計                            700円 クレジットカード            700円 =====</p> <p>U C 会員No.                    <span style="background-color: black; color: black;">XXXXXXXXXX</span> 伝票No.                    <span style="background-color: black; color: black;">XXXXXXXXXX</span> 利用額                        700円</p> <p style="text-align: center;">駐車料金一括払い サインは省略させていただきます。</p>	<table border="1"> <tr> <td>共通案分率</td> <td>50%</td> </tr> <tr> <td></td> <td>25%</td> </tr> <tr> <td>それ以外の案分</td> <td></td> </tr> <tr> <td>案分の説明</td> <td> <p>全て政務活動に係るものであるため、100%充当とする。</p> </td> </tr> </table> <p style="writing-mode: vertical-rl; text-orientation: upright;">案分率</p>	共通案分率	50%		25%	それ以外の案分		案分の説明	<p>全て政務活動に係るものであるため、100%充当とする。</p>
		共通案分率	50%							
	25%									
それ以外の案分										
案分の説明	<p>全て政務活動に係るものであるため、100%充当とする。</p>									
		<p>本領収書は、県議会議員 北浜みどり宛のものである</p> <p style="text-align: center;">「障がい者アート展示会」の意見交換のため</p>								

# 領収書等添付様式【共通】

(令和4年12月分)  
(会派名 自民党兵庫)  
(議員名 北浜 みどり)

整理 番号	使 途 項 目										
20	調査研究費・研修費・会議費・広報広聴費・要請陳情等活動費・資料作成費・資料購入費・事務所費・事務費・人件費										
	<p style="text-align: center;">ウェルブ六甲道 4番街駐車場</p> <p style="text-align: center;"><b>領 収 証</b></p> <p>入庫日時 2022年12月16日 13時21分 出庫日時 2022年12月16日 15時08分 No.01-006475 券No.01-672534</p> <p>駐車料金(一般) 880円</p> <p>割引 (共通) 1枚 220円引</p> <p>料金計 660円 投入現金 1,000円 釣銭額 340円 駐車車室番号: 41</p>	<table border="1"> <tr> <td>共通案分率</td> <td>50%</td> </tr> <tr> <td></td> <td>25%</td> </tr> <tr> <td colspan="2">それ以外の案分</td> </tr> <tr> <td colspan="2">案分の説明</td> </tr> <tr> <td colspan="2">全て政務活動に係るものであるため、100%充当とする。</td> </tr> </table> <p style="writing-mode: vertical-rl; text-orientation: upright;">案分率</p>	共通案分率	50%		25%	それ以外の案分		案分の説明		全て政務活動に係るものであるため、100%充当とする。
共通案分率		50%									
	25%										
それ以外の案分											
案分の説明											
全て政務活動に係るものであるため、100%充当とする。											

本領収書は、県議会議員  
北浜みどり宛のものである



(添付様式7)

# 活動報告書

※政務活動費の透明性確保の観点から可能な限り具体的に記載すること

議員名	北浜 みどり
-----	--------

活動名	「視察・調査活動」、「要請陳情活動」、「県政報告会・要望会等会議の開催」、「研修会への参加」、「意見交換会への参加」、「業務の委託」、「広報紙・誌の発行」			
活動概要	活動実施年月日	令和 4 年 12 月 16 日 (金)		
	時間・場所	面談者	内 容	
	13:30~ 15:00			
	神戸市灘区	■■■■ 氏他	更生保護活動について 意見交換	
経費	項目	政活費充当金額	領収書NO	内 容
	駐車場	660	20	ウエルブ六甲道 (100%)
	合計	660		
備考	*添付書類:			

\*この様式は、「視察・調査活動」、「要請陳情活動」、「県政報告会・要望会等会議の開催」、「研修会への参加」、「意見交換会への参加」、「業務の委託」、「広報紙・誌の発行」等を行った場合等、政務活動費を使用した全ての活動について作成する。  
\*「活動概要」欄には、例えば①活動実施年月日、②場所、③行程、④目的、⑤相手方、⑥参加者、⑦結果・成果⑧広報誌発行部数・配付方法等、具体内容を詳細に記載する。

領収書等添付様式【共通】

(令和4年12月分)  
(会派名 自民党兵庫)  
(議員名 北浜 みどり)

整理番号 21 用途項目 調査研究費・研修費・会議費・広報費~~総費~~・要請陳情等活動費・資料作成費・資料購入費・事務所費(事務費・人件費)

共通案分率 50%  
25%

それ以外の案分

案分の説明

全て政務活動に係るものであるため、100%充当とする。

案分率

領収書

様

[別納引受]  
第一種定形 13.5g  
@84 43通 ¥3,612

小計 ¥3,612

郵便物引受合計通数 43通  
課税計(10%) ¥3,612  
(内消費税等 ¥328)  
非課税計 ¥0

合計 ¥3,612  
お預り クレジット ¥3,612



〒100-8792 日本郵便株式会社  
東京都千代田区大手町2-3-1  
取扱日時: 2022年12月19日 16:50  
発行No. 221219A5882 端N51箱10  
連絡先: 神戸国際会館内郵便局  
TEL:078-231-2118

本領収書は、原議会議員  
北浜みどり宛のものである

3612  
x 50%

1.806

\* 切手受払簿は 12-9 参照

領収書等添付様式【共通】

(令和4年12月分)  
(会派名 自民党兵庫)  
(議員名 北浜 みどり)

整理 番号	使 途 項 目																							
22	調査研究費・研修費・会議費・広報広聴費・要請陳情等活動費・資料作成費・資料購入費・事務所費・事務費・人件費																							
	<table border="1"> <tr> <td>共通案分率</td> <td>50%</td> </tr> <tr> <td></td> <td>25%</td> </tr> </table>	共通案分率	50%		25%	<p>それ以外の案分</p> <p>案分の説明</p> <p>全て政務活動に係るものであるため、100%充当とする。</p>																		
共通案分率	50%																							
	25%																							
<p>磯上モータープール</p>																								
<p>領 収 証</p>																								
<table border="0"> <tr> <td>精算機 #04</td> <td>A 精算No.000700</td> </tr> <tr> <td>発券機 #01</td> <td>発券No.035529</td> </tr> <tr> <td>入庫時刻</td> <td>2022年12月19日(月) 15:53</td> </tr> <tr> <td>出庫時刻</td> <td>2022年12月19日(月) 17:11</td> </tr> <tr> <td>駐車時間</td> <td>1:18</td> </tr> <tr> <td>駐車料金</td> <td>A料金 750円</td> </tr> <tr> <td colspan="2">=====</td> </tr> <tr> <td>合 計</td> <td>750円</td> </tr> <tr> <td>現金領収額</td> <td>750円</td> </tr> <tr> <td>お預り</td> <td>1,000円</td> </tr> <tr> <td>お釣り</td> <td>250円</td> </tr> </table>			精算機 #04	A 精算No.000700	発券機 #01	発券No.035529	入庫時刻	2022年12月19日(月) 15:53	出庫時刻	2022年12月19日(月) 17:11	駐車時間	1:18	駐車料金	A料金 750円	=====		合 計	750円	現金領収額	750円	お預り	1,000円	お釣り	250円
精算機 #04	A 精算No.000700																							
発券機 #01	発券No.035529																							
入庫時刻	2022年12月19日(月) 15:53																							
出庫時刻	2022年12月19日(月) 17:11																							
駐車時間	1:18																							
駐車料金	A料金 750円																							
=====																								
合 計	750円																							
現金領収額	750円																							
お預り	1,000円																							
お釣り	250円																							
<p>本領収書は、県議会議員 北浜みどり宛のものである</p>																								
<p>またのご利用をお待ちしております。</p>																								

(添付様式7)

# 活動報告書

※ 政務活動費の透明性確保の観点から可能な限り具体的に記載すること

議員名

北浜 みどり

活動名	「視察・調査活動」、「要請陳情活動」、「県政報告会・要望会等会議の開催」、「研修会への参加」、「意見交換会への参加」、「業務の委託」、「広報紙・誌の発行」			
活動概要	活動実施年月日	令和 4 年 12 月 19 日 (月)		
	時間・場所	面談者	内容	
	10:00~ 11:00			
	神戸市灘区	■■■■代	介護事業所運営について状況悪化の理由等意見交換	
	16:00~ 17:00	■■■■代	介護事業の運営拡大について意見交換	
	神戸市中央区			
経費	項目	政活費充当金額	領収書NO	内容
	郵便料	1806	21	神戸国際会館内郵便局(50%)
	馬車場	750	22	磯上モータープール(100%)
	合計	2,556		
備考	*添付書類:			

\*この様式は、「視察・調査活動」、「要請陳情活動」、「県政報告会・要望会等会議の開催」、「研修会への参加」、「意見交換会への参加」、「業務の委託」、「広報紙・誌の発行」等を行った場合等、政務活動費を使用した全ての活動について作成する。  
 \*「活動概要」欄には、例えば①活動実施年月日、②場所、③行程、④目的、⑤相手方、⑥参加者、⑦結果・成果⑧広報誌発行部数・配付方法等、具体内容を詳細に記載する。

領収書等添付様式【共通】

(令和4年12月分)  
(会派名 自民党兵庫)  
(議員名 北浜 みどり)

整理番号	使途項目					共通案分率		50%
	調査研究費・研修費・会議費・広報広聴費・要請陳情等活動費・資料作成費・資料購入費・事務所費・事務費・人件費					25%		
23	<b>ご利用明細</b>							
	毎度ご利用いただきありがとうございます。 お取引の内容は下記のとおりでございます。 どうぞご確認ください。							
	お取引内容		お取扱店		機番			
	お振込		007					
	お取扱日		お取扱番号					
	04-12-19		0242					
	銀行番号/カード店番		口座番号					
	万円券		五千円券		二千円券		千円券	
	*****		*****		*****		*****	
	手数料		ご説明コード		お取引金額			
*****				¥278,300				
振込手数料		お取引後残高						
¥440								
お振込先								
お受取人 カシヨウゴ シンボウ 様								
ご依頼人 キタハマ ミドリ様								
(TEL) 078-801-7102								
<裏面もごらんください>								
みなと銀行		ご利用時刻		15:56				

請求書					
日付	伝票番号	担当			
2022/12/08					
兵庫県議会議員 北浜みどり 様					
株式会社 兵庫新報					
代表取締役 大東					
〒650-0031 神戸市中央区東川崎町1丁目5-1-1004					
TEL: 080-2477-3733 FAX: 078-761-3975					
お客様コードNO.					
毎度ありがとうございます。下記の通り御請求申し上げます。					
品番・品名	数量	単位	単価	金額(税抜)	消費税額
県政報告 令和4年11月号					
編集制作・印刷・折り加工	31,800	部		253,000	25,300
摘要	合計	税抜	253,000	税額	25,300
		総額			¥278,300-

[振込先] [名義]株式会社 兵庫新報

(添付様式7)

# 活動報告書

※政務活動費の透明性確保の観点から可能な限り具体的に記載すること

会派名

北浜 みどり

活動名	県政レポートFrom 令和4年11月号の作成			
活動概要	<p>○発行日 : 令和4年11月</p> <p>○配布場所 : 神戸市内</p> <p>○印刷部数 : 31,800部</p> <p>○配布方法 : 新聞折込29,900枚 郵送1,800通 残り100枚は手配り</p> <p>○内容 : 原本は、11-28に添付のとおり</p> <p>○按分率 : 全て政務活動にかかるものである</p>			
経費	項目	政活費充当金額	領収書NO	内容
	県政報告 令和4年11月号 編集制作・印刷・折り加工	278,300	23	31,800部 株式会社 兵庫新報
	振込手数料	440	23	
	合計	278,740		
備考	* 添付書類: 県政レポートFrom 令和4年11月号は11-28に添付			

\*この様式は、「視察・調査活動」、「要請陳情活動」、「県政報告会・要望会等会議の開催」、「研修会への参加」、「意見交換会への参加」、「業務の委託」、「広報紙・誌の発行」等を行った場合等、政務活動費を使用した全ての活動について作成する。  
\*「活動概要」欄には、例えば①活動実施年月日、②場所、③行程、④目的、⑤相手方、⑥参加者、⑦結果・成果⑧広報誌発行部数・配付方法等、具体内容を詳細に記載する。

領収書等添付様式【共通】

(令和4年12月分)  
(会派名 自民党兵庫)  
(議員名 北浜 みどり)



整理 番号	使 途 項 目																																								
	調査研究費・研修費・会議費・広報広聴費・要請陳情等活動費・資料作成費・資料購入費・ <u>事務所費</u> ・事務費・人件費																																								
24	<div style="border: 1px solid black; padding: 5px;"> <p style="text-align: center;"><b>ご利用明細</b></p> <p>毎度ご利用いただきありがとうございます。 お取引の内容は下記のとおりでございます。 どうぞご確認ください。</p> <table border="1" style="width: 100%; border-collapse: collapse;"> <tr> <td colspan="2">お取引内容</td> <td>振替</td> </tr> <tr> <td colspan="2">お振込</td> <td>013</td> </tr> <tr> <td colspan="2">お取扱日</td> <td>お取扱番号</td> </tr> <tr> <td colspan="2">04-12-20</td> <td>0310</td> </tr> <tr> <td colspan="2">銀行番号   カード店番</td> <td>口座番号</td> </tr> <tr> <td>万円券</td> <td>五千円券</td> <td>二千円券</td> </tr> <tr> <td>***</td> <td>***</td> <td>***</td> </tr> <tr> <td>千円券</td> <td colspan="2">硬貨(円)</td> </tr> <tr> <td>***</td> <td colspan="2">*****</td> </tr> <tr> <td>手数料</td> <td>ご説明コード</td> <td>お取引金額</td> </tr> <tr> <td>***</td> <td></td> <td>¥120,000</td> </tr> <tr> <td>返 hands 手数料</td> <td colspan="2">お取引後残高</td> </tr> <tr> <td>¥110</td> <td colspan="2"></td> </tr> </table> <p>お振込先 [REDACTED]</p> <p>お受取人 ュ) センコー ジ ュウケン 様</p> <p>ご依頼人 キタハマ ミドリ 様</p> <p>(TEL) 078-801-7102</p> <p>&lt;裏面もごらんください&gt;</p> <p> みなと銀行 <span style="border: 1px solid black; padding: 2px;">ご利用時刻 14:49</span></p> </div>		お取引内容		振替	お振込		013	お取扱日		お取扱番号	04-12-20		0310	銀行番号   カード店番		口座番号	万円券	五千円券	二千円券	***	***	***	千円券	硬貨(円)		***	*****		手数料	ご説明コード	お取引金額	***		¥120,000	返 hands 手数料	お取引後残高		¥110		
	お取引内容		振替																																						
お振込		013																																							
お取扱日		お取扱番号																																							
04-12-20		0310																																							
銀行番号   カード店番		口座番号																																							
万円券	五千円券	二千円券																																							
***	***	***																																							
千円券	硬貨(円)																																								
***	*****																																								
手数料	ご説明コード	お取引金額																																							
***		¥120,000																																							
返 hands 手数料	お取引後残高																																								
¥110																																									
共通案分率	50%																																								
	25%																																								
それ以外の案分	<p>案分の説明</p> <p>全て政務活動に係るものであるため、 100%充当とする。</p>																																								
案分率																																									

$$\begin{array}{r}
 120,000 \\
 \times 50\% \\
 \hline
 60,000
 \end{array}$$

$$\begin{array}{r}
 110 \\
 \times 50\% \\
 \hline
 55
 \end{array}$$

領収書等添付様式【共通】

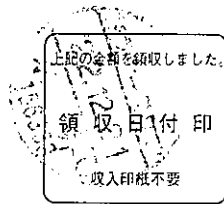
(令和4年12月分)  
(会派名 自民党兵庫)  
(議員名 北浜 みどり)

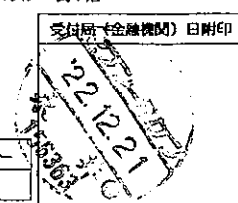
整理 番号	使 途 項 目	
	調査研究費・研修費・会費費・広報広聴費・要請陳情等活動費・資料作成費・資料購入費・ <b>事務所費</b> ・事務費・人件費	
25	水道料金 納入通知書兼領収書 下水道使用料	
	発行日 令和 4年 12月 13日	
	お客様番号 1: 268   02: 290   (102)	
	請求番号 34   2   03855742   2	
	年度 期分 口径 用途 戸 数 水栓番号 04 E5 20 業務用 1 N90755	
	ご使用期間 4年 9月23日～ 4年11月22日	
	ご使用水量 3m <sup>3</sup> うち消費税相当額	
	水道料金 1,936円 176円	
	下水道使用料 1,100円 100円	
	合計金額 3,036円 276円	
水道ご使用場所 灘区岸地通2丁目 4-13 マイスター灘 1F		
お客様名 北浜 みどり 事務所 様		
納期限 令和 4年 12月 28日 上記金額を納期限までにお支払いください。 領収書は、5年間大切に保管してください。		
		
神戸市水道事業管理者 (お客様控) 		
<div style="text-align: center;"> <math display="block">3036 \times 50\% = 1518</math> </div>		
26	電気料金振込受領証	
	4年12月分 金額 億 千 百 十 万 千 百 十 円 : 8 5 2 4	
	お振込人 北浜みどりの事務所 様	
	ご使用期間 11月 8日から 12月 6日まで	
	お振込先 日 程 所 番 号 消費税等 05:41 2472.04.1311 相当額 (百圓) 774円	
	契約 契約 力率 ご使用量 電気料金内訳 kVA又はkW % (kWh) 円	
	31 291 -	
	燃料費調整額(再掲) +651.90円 再エネ促進賦課金(再掲) 1.003円	
	ご使用場所 神戸市 灘区 岸地通 2丁目 4-13 マイスター灘1階	
		
神戸料金センター 0800-777-8810 ご連絡の際は番号をよく お確かめ下さい。 収入印紙不要		
送附人 関西電力株式会社 (金融機関へお客様へ)		
<div style="text-align: center;"> <math display="block">8524 \times 50\% = 4262</math> </div>		



(添付様式 2)

領収書等添付様式【共通】

(令和4年12月分)  
(会派名 自民党兵庫)  
(議員名 北浜 みどり)

整理 番号  27	使 途 項 目 調査研究費 研修費・会議費・広報広聴費・要請陳情等活動費・資料作成費・資料購入費・事務所費・事務費・人件費	
	共通案分率	50% 25%
それ以外の案分 案分の説明 全て政務活動に係るものであるため、100%充当とする。		請求書
<p>請求書</p> <p>2022年12月01日 No 000008</p> <p>兵庫県議会議員 北浜みどり 殿</p> <p>(00451658)</p> <p>一般社団法人 倫理研究所</p> <p>〒102-8561 東京都千代田区紀尾井町4-1 TEL 03-6274-2225</p> <p>ホームページ http://www.rinri-lpn.or.jp</p> <p>兵庫県神戸市楠理法人会</p> <p>TEL : 078-451-7457</p> <p>FAX : 078-453-6603</p> <p>級者印</p>		
<p>¥10,000</p> <p>2022年12月分 法人会費 (2022年12月 現在 1口加入)</p> <p>(注) 消費税の対象外のため仕入税額控除はできません。</p> <p>上記の通りご請求申し上げます。</p>		

領 収 証

北浜みどり

様 No. \_\_\_\_\_

★ 710,000.-  
但 経営研究会 会費 2022年12月分  
2022年12月23日 上記正に領収いたしました

内 訳  
税抜金額  
消費税額等( %)

収 入  
印 紙  
コクヨ ウケ-697

神戸市東灘区甲南町4丁目14-16  
一般社団法人 倫理研究所  
神戸市倫理法人会  
TEL 078 (451) 7 4 5 7

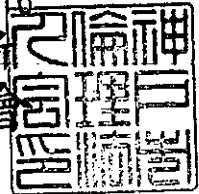

04-12-23 振替 \*10,000 SMBC(リソリホウシ)

(添付様式7)

# 活動報告書

※ 政務活動費の透明性確保の観点から可能な限り具体的に記載すること

議員名	北浜 みどり
-----	--------

活動名	「視察・調査活動」、「要請陳情活動」、「県政報告会・要望会等会議の開催」、「研修会への参加」、「意見交換会への参加」、「業務の委託」、「広報紙・誌の発行」			
活動概要	活動実施年月日	令和 4 年 12 月 23 日 (金)		
	時間・場所	面談者	内容	
	9:00 - 17:00			
	神戸市灘区		政務活動事務処理	
	毎週火曜日の早朝に集い、経営者間の意見交換を伺い、経営者の現状を把握し、県政に反映させる目的で参加。			
経費	項目	政活費充当金額	領収書NO	内容
	研修費	10,000	27	神戸市倫理法人会 (100%)
	合計	10,000		
備考	* 添付書類:			

\*この様式は、「視察・調査活動」、「要請陳情活動」、「県政報告会・要望会等会議の開催」、「研修会への参加」、「意見交換会への参加」、「業務の委託」、「広報紙・誌の発行」等を行った場合等、政務活動費を使用した全ての活動について作成する。  
 \*「活動概要」欄には、例えば①活動実施年月日、②場所、③行程、④目的、⑤相手方、⑥参加者、⑦結果・成果⑧広報誌発行部数・配付方法等、具体内容を詳細に記載する。

(添付様式2)

領収書等添付様式【共通】

(令様式一年(2月分)  
(会派名 自民党 六庫)  
(議員名 北浜 みどり)

用途項目  
調査研究費・研修費・会議費・広報広聴費・広報広聴費・資料作成費・資料購入費・事務所費・雑費・人件費

共通案分率 50%  
25%

それ以外の案分  
案分の説明  
全て政務活動に係るものであるため、100%充当とする。

案分率

お寄せまる 北浜みどり事務所 様  
神戸市灘区

売上伝票  
兼領収書

ダスキンおおよ  
株式会社おおよ  
〒657-0043 神戸市灘区大石東町4丁目2-2  
TEL 078-882-1084 FAX 078-882-1059

納品日 04年12月 09日 次回訪問日 01月 10日  
取引 (現金) 237 B金 00065 4W

印紙  
5万円以上  
貼付

商 品 名	契約数	前回残	単 価	納品予定		区分	納品・回収訂正			訂正後 残 数
				数量	金 額		納品数	金 額	回収数	
WH2H キュウジン.キュウスイマツ	1	1	1850	1	1850					

前回未収残	税抜納品金額	消費 税	合計金額	領 収 額
(10%)	1,682	168	1,850	1,850

(0018896) 伝票 NO.0001741684  
受領サイン  
担当者名

1.850  
x 50%  
925

28

(添付様式2)

領収書等添付様式【共通】

(令和4年(2)月分)  
(会派名 自民党兵庫)  
(議員名 北浜 みどり)

欄 番 号	使 途 項 目										
29	調査研究費・研修費・会議費・広報広聴費・要請陳情等活動費・資料作成費・資料購入費・事務所費・事務費・人件費										
		<table border="1"> <tr> <td>共通案分率</td> <td>50%</td> </tr> <tr> <td></td> <td>25%</td> </tr> <tr> <td>それ以外の案分</td> <td></td> </tr> <tr> <td>案分の説明</td> <td> <p>全て政務活動に係るものであるため、100%充当とする。</p> </td> </tr> <tr> <td>案分率</td> <td></td> </tr> </table>	共通案分率	50%		25%	それ以外の案分		案分の説明	<p>全て政務活動に係るものであるため、100%充当とする。</p>	案分率
共通案分率	50%										
	25%										
それ以外の案分											
案分の説明	<p>全て政務活動に係るものであるため、100%充当とする。</p>										
案分率											
<p>04-12-26   電話   *13,554   KDDIリゾナ</p>											
<p>本領収書は、県議会議員 北浜みどり宛のものである</p>											
$  \begin{array}{r}  13554. \\  \times 2.189 \\  \hline  11.365 \\  \times 50\% \\  \hline  5.682  \end{array}  $											

備考

●紙請求書発行手数料  
 ▼紙請求書発行手数料 200  
 ▼消費税等(10%) 20  
 ・通話定額2または通話定額ライト2ご加入者は、電話きほんパックが無料となります。

●合計 220円  
 10%消費税の課税対象額 200円

### 口座振替のご案内

INVOICE FOR SERVICES (2022年12月 ご請求分)

口座振替日 DATE FOR TRANSFER	2022年12月26日
口座振替額 TOTAL AMOUNT DUE	13,554円
金融機関名 FINANCIAL INSTITUTION	[REDACTED]
支店名 BRANCH	[REDACTED]
口座番号 ACCOUNT NUMBER	[REDACTED]

お支払期限を過ぎますと約款に定めた延滞利息をいただく場合がございます。



### 料金領収証 RECEIPT FOR SERVICES

2022年 11月ご請求分 (10月利用分)

ご請求先氏名  
北濱 みどり 様

下記ご利用料金を 11月 25日口座振替により  
領収いたしました。

白紙領収書  
 付につき所定  
 税務署承認済

KDDI株式会社  
 〒163-8003 東京都新宿区西新宿2丁目1番1号 KDDIビル

ご請求コード CUSTOMER CODE 0404496047  
 領収金額 AMOUNT RECEIVED 14,741円  
 うち消費税等 TAX 1,107円

金融機関名 FINANCIAL INSTITUTION [REDACTED]  
 支店名 BRANCH [REDACTED]  
 口座番号 ACCOUNT NUMBER [REDACTED]

### お知らせ INFORMATION

- 通信サービスご契約のお客さまへのご案内
  - ・ユニバーサルサービス料は、日本全国における加入電話・公衆電話等の提供確保のため、NTT東・西日本に支払われるものです。
  - ・電話リレーサービス料は、聴覚や発話に障がいのある方との意思疎通を手話等で仲介するサービス提供のため、日本財団電話リレーサービスに支払われるものです。
- WEBでの過去請求書の参照期間延長について  
 My au/My UQ mobileで確認できる過去請求書の参照期間をこれまでの6ヶ月から最長14ヶ月に変更いたしました。  
 確定申告や過去請求金額のご確認にぜひご利用ください。  
 ※UQモバイルは5G対応料金プランをご利用の方が本変更の対象です。  
 ※12月時点では13ヶ月分、1月以降14ヶ月分参照可能となります。

### 料金内訳書

<凡例>税込または免税料金等:「\*」、旧税率計算対象料金:「#」 発行年月日 DATE OF ISSUE 2022年12月 5日 KDDI株式会社

ご請求コード 0404496047 総合計 13,554円 ご利用年月 2022年11月

ご利用項目	金額(円)	内訳(円)	備考
●au電話料金		●合計	10,775円
ご利用番号 [REDACTED]	3,885		お客様コード 35555344
<11月ご利用内訳>	3,885		ご利用月数は2022年12月で 7年 5ヶ月目です。
▼プラン利用料	3,150		
LTEプラットフォーム(L)		6,700	
2年契約		-1,000	
スマホセット割		-2,850	
LTE NET		300	
▼オプション使用料	380		
故障紛失サポート		380	
▼ユニバーサルサービス料	2		
▼消費税等(10%)	353		10%消費税の課税対象額 3,532円
データ利用量(データ容量消費あり)	0.93GB		
-----			
ご利用番号 [REDACTED]	6,890		お客様コード 31612784
<11月ご利用内訳>	6,890		ご利用月数は2022年12月で11年 5ヶ月目です。
▼プラン利用料	4,280		
ピタット4G LTE+通話定額ライト2		1,950	
ピタットプラン 4G LTE(データ)		3,200	
2年契約N		-170	
LTE NET		300	
家族割プラス/auスマートバリュー		-1,000	カウント対象回数 2台
▼オプション使用料	630		
故障紛失サポート		630	
▼通話料/ピタット 4G+通話定額ライト2	1,352		
通話料		8,700	
SMS(Cメール)送信料		252	
通話定額ライト2 割引額		-7,500	
au-自宅割		-100	au-自宅割により対象通話を割引します。
▼ユニバーサルサービス料	2		
▼消費税等(10%)	626		10%消費税の課税対象額 6,264円
-----			
●au機器代金/各種オプション品		●合計	370円
ご利用番号 [REDACTED]	370		
▼購入機器代金/各種オプション品	370		
分割支払金		370	* 47回払い27回目。残額 7,400円 買い替え時に旧機種返却で、かえトクプログラムがご利用可能です
-----			
●auかんたん決済利用料		●合計	2,189円
[REDACTED]			

領収書等添付様式【共通】

(令和4年12月分)

(会派名 自民党兵庫)

(議員名 北浜 みどり)

整理 番号	使 途 項 目		
	調査研究費・研修費・会議費・広報広聴費・要請陳情等活動費・資料作成費・資料購入費・事務所費・事務費・人件費		
30	新聞購読料 領収証		共通案分率 50%
	北浜 みどり 様		25%
ご購読ありがとうございます。 下記金額を正に領収いたしました。		領収日 月 日	それ以外の案分 案分の説明 全て政務活動に係る ものであるため、 100%充当とする。
2022年12月分			
領収金額		¥1,887	案分率
品名	定価(税込)	部数	
その他購読料等 領収証			
品名	定価(税込)	部数	金額
公明新聞※	1,887	1	1,887
※は軽減税率対象品目です。		(10%対象 0)	
		(8%対象 1,887)	
販売店 住所 TEL	[Redacted]		R4.12.26 精算
お申込No.	28118-47819(1635)		
			R4.12.26 精算

読者	03-005-0004-000	No.	040	領 収 証 2022年 12 月 度	
[Redacted]					
北浜 みどり 事務所 様					
銘 柄	部数	金 額	領 収 金 額		
毎 日 新 聞 ※	1	4,300	4,300 円		
上記金額正に領収いたしました。					
※は軽減税率対象であることを示します。 8%対象 4,300 円 内消費税 318 円		[Redacted]			

毎日新聞 神戸まや販売所  
 神戸市灘区岸地通2-4-17  
 TEL: 078-861-2378 FAX: 078-861-2389

毎度ご愛読ありがとうございます。  
 各種金融機関での自動引落もご利用になれます。

(添付様式2)

領収書等添付様式【共通】

(令和4年(2月分))

(会派名 自民党兵庫)

(議員名 北浜 みどり)

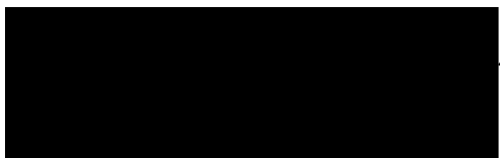
整理 番号	使 途 項 目					
31	給料  代	<table border="1"><tr><td data-bbox="1149 392 1316 481">共通案分率</td><td data-bbox="1316 392 1436 481">50% 25%</td></tr><tr><td colspan="2" data-bbox="1149 481 1436 1030">それ以外の案分 案分の説明 全て政務活動に係る ものであるため、 100%充当とする。</td></tr></table>	共通案分率	50% 25%	それ以外の案分 案分の説明 全て政務活動に係る ものであるため、 100%充当とする。	
共通案分率	50% 25%					
それ以外の案分 案分の説明 全て政務活動に係る ものであるため、 100%充当とする。						

$$38,520 \times 50\% = 19,260$$

(添付様式9)

政務活動補助業務 勤務実績表・領収書							
12月分		氏名		[Redacted]			
日	曜日	定時勤務			備考(時間外勤務等)		
		開始時刻	終了時刻	休憩等控除時間	勤務時間数	開始時間	終了時刻
1	木	9:00	12:00		3		
2	金	13:00	17:00		4		
3							
4							
5							
6	火	9:00	12:00		3		
7							
8	木	9:00	12:00		3		
9							
10							
11							
12							
13	火	9:00	12:00		3		
14	水	9:00	12:00		3		
15	木						
16	金	13:00	17:00		4		
17							
18							
19							
20	火	9:00	12:00		3		
21							
22	木	9:00	11:00		2		
23	金	13:00	17:00		4		
24							
25							
26							
27	火	9:00	12:00		3		
28							
29							
30							
31							
計					(A) 35		

上記のとおり勤務したことを証明します。 議員名 北沢 正也 (印)

【総支給額の計算】

① 時給の場合 (A) 35時間 分] × 単価[1000円] = 35,000 円(B)

①' 月額の場合 支給額 = 円(B)

② 時間外勤務手当等交通費@320×11日 支給額 = 3,520 円(C)

③ 総支給額 (B)+(C) = 38,520 円(D)

【実支給額(総支給額-諸控除額)の計算】

(D) - [ 円](所得税・住民税・保険料本人負担額) = 38,520 円(E)

左記金額を確かに領収致しました。  
24年12月27日

金 38,520 円(E)

住所 [Redacted]  
氏名 [Redacted]

【政務活動費充当額の計算】

○ 給与 総支給額(D) [38,520 円] × 案分率[50%] = 19,260 円(F)

○ 保険料等雇用主負担額 総額[ 円] × 案分率[ %] = 円(G)

○ 政務活動費充当額の計 (F)+(G) = 19,260 円



領収書等添付様式【共通】

(令和4年(2月分)  
(会派名 自民党 兵庫)  
(議員名 北浜 みどり)

整理 番号	使 途 項 目	
	調査研究費・研修費・会費費・広報広聴費・要請関係等活動費・資料作成費・資料購入費・事務所費・事務費 人件費	
32	$7738 \times 50\% = 3869$	共通案分率 50% 25% それ以外の案分 案分の説明 全て政務活動に係るものであるため、100%充当とする。
		案分率

**J-COM**

平素は、弊社サービスをご利用いただき誠にありがとうございます。  
以下の金額をご指定のクレジットカード会社より請求させていただきます。

お客さま名 CUSTOMER'S NAME	北浜 みどり 様
ご請求月 MONTH OF ISSUE	2022年 11月
ご請求金額 TOTAL AMOUNT DUE	7,738円
振替日 WITHDRAW DATE	ご利用クレジットカード会社の規約に基づく振替日

次月より請求金額に変更がない場合は、本状の発行を省略いたします。  
※請求書発行を有料でお申し込みの方は除きます。

■お問い合わせ先 0120-999-000 (フリーコール)  
■受付時間 9:00~18:00 (年中無休)  
■2022年10月1日付で、J:COM電力の約款を変更いたしました。  
詳細は弊社ホームページをご覧ください。

株式会社ジェイコムウエスト  
〒640-0012  
大阪府交野町2-3-12  
マルイト台ビル

**ご利用料金のご案内**

ご利用内容 SERVICES	料金(円) CHARGES	2022年 11月 8日 発行 ご利用期間等 PERIOD OF USE
◇◇ 2022年11月 ◇◇ [バック料金] NETパック 120Mコース PHONE プラス	4,680	11/ 1~11/30 078-801-7102
[インターネット] Wi-Fi利用料 (固定電話) 078-801-7102	0	11/ 1~11/30
発信番号表示 ユニバーサルサービス料 電話リレーサービス料 通話料金 (国内)	400 2 0 376	11/ 1~11/30 11/ 1~11/30 11/ 1~11/30 10月ご利用分
078-801-7789 PHONE プラス 追加回線 ユニバーサルサービス料 電話リレーサービス料 通話料金 (国内)	1,330 2 0 96	11/ 1~11/30 11/ 1~11/30 11/ 1~11/30 10月ご利用分
[工事費・手数料] 請求書発行手数料	150	
消費税等 (消費税率10%) 合計	702 7,738	税額1円未満、税込除く

■電話をご利用の皆さまへ  
ユニバーサルサービス料は、日本全国における加入電話・公衆電話等の提供確保のため、ご負担いただく料金です。  
■初回のご請求はサービス開始月の日割り分とその翌月の1か月分の合算となります。  
※お手続きの時期により、サービス開始月翌々月までを合算したご請求となる場合があります。  
■月途中で契約内容を変更した場合は、翌月のご請求にて精算となります。

■Webサイトにて、口座振替へのご変更のほか、クレジットカード支払いのご変更ができます。  
<https://www2.myjcom.jp/join/>



(添付様式2)

### 領収書等添付様式【共通】

(令和5年 / 月分)

(会派名 自民党 兵庫)

(議員名 北浜 みどり)

整理番号	使 途 項 目	
	調査研究費・研修費・会議費・広報広聴費・要請陳情等活動費・資料作成費・資料購入費・事務所費・事務費・人件費	
	共通案分率	50%
		25%
	それ以外の案分	
	案分の説明 全て政務活動に係るものであるため、100%充当とする。	
	案分率	

2022年12月分

### 領 収 証

No. 1- 1-0011-300

岸地通2-4-13

マイスター灘 1F

北浜 みどり 様

お知らせ 領収日 年 月 日

今年も1年ありがとうございました  
令和5年もよろしくお願ひします。

毎度ご購入有難うございます。  
上記の通り領収致しました。

8%対象	¥4,400	10%対象	¥165
(消費税)	¥325)	(消費税)	¥15)

銘 柄	部	金 額
神戸新聞セット※	1	4,400
電子版NEXT	1	165
<b>合 計</b>		<b>¥ 4,565</b>
※は軽減税率対象品目		(内消費税等¥340)

神戸新聞 西灘専売所

〒657-0832

神戸市灘区岸地通4-1-15

TEL: 078-801-0512



FAX: 078-801-8236

R5、1、3 精算

領収書等添付様式【共通】

(令和5年 / 月分)  
(会派名 自民党兵庫)  
(議員名 北浜 みどり)

整理 番号	使 途 項 目	
	調査研究費・研修費・会費費・広報広聴費・要請陳情等活動費・資料作成費・資料購入費・事務所費・事務費・人件費	
2	<p style="text-align: center;"><b>EneJet</b></p> <p style="text-align: center;"><del>納品書(領収書)</del></p> <p>神戸スタンダード石油株式会社 神戸住吉SS 神戸市東灘区住吉南町3-2-5 TEL:078-851-3197 2023/01/03(火)14:50</p> <p style="text-align: right;">EneKey 様</p> <p>〒14096 0000</p> <p>売上 税引(OMC) レギュラー 020020 ¥3563 23.91L @149.0 L-5 N-13 7円割引チケット適用(185507) 7円/L,個 割引 済み</p> <hr/> <p>小計 ¥3,563 (10%対象 ¥3,563 内消費税 ¥324) <b>合計 ¥3,563</b> 承認No. 0308528 支払方法 一括</p>	<p>共通案分率 50% 28%</p> <p>それ以外の案分</p> <p>案分の説明 全て政務活動に係る ものであるため、 100%充当とする。</p> <p style="writing-mode: vertical-rl;">案分率</p>
		<p>本領収書は、県議会議員 北浜みどり宛のものである</p>

$$\begin{array}{r}
 3,563 \\
 \times 50\% \\
 \hline
 1,781
 \end{array}$$

(添付様式2)

領収書等添付様式【共通】

(令和5年 / 月分)  
(会派名 自民党兵庫)  
(議員名 北浜 みどり)

整理 番号	使 途 項 目			
3	調査研究費・研修費・会議費・広報広聴費・要請稟情等活動費・資料作成費・資料購入費・事務所費・事務費・人件費			
	<table border="1"><tr><td data-bbox="1141 414 1300 481">共通案分率</td><td data-bbox="1308 414 1428 481">50% 25%</td></tr><tr><td data-bbox="1141 481 1300 1030">それ以外の案分</td><td data-bbox="1308 481 1428 1030">案分の説明 全て政務活動に係る ものであるため、 100%充当とする。</td></tr></table> <p data-bbox="526 896 821 974">本領収書は、県議会議員 北浜みどり宛のものである</p>	共通案分率	50% 25%	それ以外の案分
共通案分率	50% 25%			
それ以外の案分	案分の説明 全て政務活動に係る ものであるため、 100%充当とする。			
	<p data-bbox="502 1064 1109 1153">  23--1--47リックス シットウA   48,180</p> <p data-bbox="718 1299 1117 1590">48,180 × 50% ----- 24,090</p>			

(添付様式2)

領収書等添付様式【共通】

(令和5年 / 月分)  
(会派名 自民党兵庫)  
(議員名 北浜 みどり)

整理 番号	使 途 項 目	
	調査研究費・研修費・会議費・広報広聴費・要請陳情等活動費・資料作成費・資料購入費・事務所費・事務費・人件費	
4	23--1--4セツコ	13,440
		11/6 神戸市～川西市 3,680
	11/13 三宮～ひばり台 1,480	
	11/19 神戸市～丹波 3,650	
	8,810	

本領収書は、県議会議員  
北浜みどり宛のものである

共通案分率 50%  
25%

それ以外の案分  
案分の説明  
全て政務活動に係る  
ものであるため、  
100%充当とする。

案分率

# SAISON CARD

株式会社 クレディセゾン  
東京都豊島区東池袋3-1-1 サンシャイン60  
登録番号・関東財務局長(13)第00085号

お問い合わせ先  
みずほマイレージクラブデスク 0120-1-32402

カードをお手元にご用意のうえ、お電話ください。  
816702960 2022年 12月 14日 作

みずほマイレージクラブセゾン  
カード番号

	ショッピング	キャッシング
ご利用可能枠		0
リボ払/コース	標準コース	標準コース
実質年率	15.00%	18.00%

※ご利用可能枠の表記がある場合でも、カードのお支払い状況・当社へのお届け先などにより、ご利用いただけない場合もございますのでご了承ください。

お支払日	2023年 1月 4日 水曜日
ご請求金額	円
お支払指定期間	金融機関名 支店名 口座番号 名義人

金融機関年末年始休のため12/30(金)までにご準備下さい



北濱 みどり 様



901-00-12 0010-900-00-0016044  
FC2027  
DN04002I 001 BA 0 0016044



1215 040211 00016189 (01/01) 100000 1 0016189#

## ご利用明細書

ご利用いただきまして、誠にありがとうございます。  
ご請求額、ご利用明細をご案内いたします。

## 永久不滅ポイント

本カードでの今回獲得ポイント (内ボーナスポイント)	今回獲得した総ポイント	点
	今回締め切りまでに交換したポイント	点
	累計ポイント残高	点

※お支払いの延滞がある場合など、アイテム交換ができない場合がございます。

## 北濱 みどり様へのお知らせ

年間100万円以上の利用でSステージ(みずほ銀行)  
みずほマイレージクラブカード(クレジットカード)を年間100  
万円以上ご利用になると、みずほマイレージクラブSステージの  
「うれしい特典」が受けられます。

その他ステージの内容等、詳しくはみずほ銀行ウェブサ  
イトをご覧ください。

## ご利用明細はスマホアプリでワンタップ確認!

「セゾンPortal」は毎月のご請求金額の確認やお支払変更、  
暗証番号照会など、うれしい機能が搭載されたアプリです。アプリ  
限定のおトクなコンテンツも満載!今すぐダウンロード!

App Store・Google Playよりダウ  
ンロードをお願いいたします。  
詳しくは下記ホームページをご覧ください。  
[www.saisoncard.co.jp/app](http://www.saisoncard.co.jp/app)

1回払い 2回払い ボーナス一括払い を「リボ」に変更できます。



インターネット	セゾンカード	検索	Netアンサーログイン	明細確認・お支払変更	リボ払いに変更	お支払いは 毎月ほぼ一定額 月々3,000円~* <small>リボお支払いコースが「長期コース」で、 リボ貸付日残高が6万円以下の場合。</small>
お電話	パーソナルアンサー(24時間自動音声) 0120-24-8376			東京 03-5996-1112 大阪 06-7709-8040		

※ショッピングリボをご利用になるとリボ手数料がかかります。第一回、リボをご利用いただけない場合がございます。※翌月お支払分のリボお支払変更受付締切日は、月によって異なります。また、金利調整期間日の関係で23日より早い場合がございますのでご注意ください。※毎月14日23:30~16日8:00までの間はお取り扱いできませんのでご了承ください。

●永久不滅ポイント ボーナスポイントのご案内 みずほマイレージクラブカードのパートナーズサービスによるボーナスポイントです。  
(パートナーズサービス ショッピングご利用分) 当ボーナスポイントは、上段にある永久不滅ポイントへ含んで表示しております。  
ポイント

ご利用金額 合計  
13,440 円

左記に対する入金 合計  
0 円

今回請求金額  
13,440 円

ご利用明細

年月日	ご利用店名および商品名	支払方法	ご利用金額	備考
	*** ショッピングご利用明細 ***			
20221111	6 ETC 阪神高速 (摩耶東行→西宮J C出)	1回	690	(おのこ防壁のつて)2022 川西市 3,680
20221111	6 ETC 阪神高速 (豊中合併→川西小花出)	1回	600	
20221111	6 ETC 阪神高速 (川西小花入→豊中南南出)	1回	600	
20221111	6 ETC 阪神高速 (西宮J C入→摩耶西出)	1回	690	
20221111	6 ETC 西日本 (豊中→西宮)	1回	550	
20221111	6 ETC 西日本 (西宮→豊中)	1回	550	
20221113	ETC 神戸 (天王谷→天王谷)	1回	370	ポイント 1480
20221113	ETC 神戸 (天王谷→天王谷)	1回	370	
20221113	ETC 神戸 (天王谷→天王谷)	1回	370	
20221113	ETC 神戸 (天王谷→天王谷)	1回	370	
20221119	ETC 特別割引 (神戸三田→春日)	1回	880	夢アース in 丹波 3,650
20221119	ETC 特別割引 (春日→神戸三田)	1回	880	
20221119	ETC 神戸 (大沢→大沢)	1回	160	
20221119	ETC 神戸 (有野→有野)	1回	260	
20221119	ETC 神戸 (天王谷→天王谷)	1回	370	
20221119	ETC 神戸 (大沢→大沢)	1回	160	
20221119	ETC 神戸 (有野→有野)	1回	260	
20221119	ETC 神戸 (六甲トンネル→六甲トンネル)	1回	210	
20221119	ETC 神戸 (天王谷→天王谷)	1回	370	
20221119	ETC 特別割引 (六甲トンネル→六甲トンネル)	1回	100	



## 活 動 報 告 書

※政務活動費の透明性確保の観点から可能な限り具体的に記載すること

議員名	北浜 みどり
-----	--------

活動名	「視察・調査活動」、「要請陳情活動」、「県政報告会・要望会等会議の開催」、「研修会への参加」、「意見交換会への参加」、「業務の委託」、「広報紙・誌の発行」		
活動概要	活動実施年月日	令和 4 年 11 月 6 日（月）	
	時間・場所	面 談 者	内 容
	12:10～ 12:30	[REDACTED] 氏他	成徳祭り、出席 挨拶 県民との意見交換
	13:00～ 15:20	川西市	ひょうご"消防のつとめ" 出席 講演：瀧本 浩一氏 テーマ：ここからの消防団に期待おこ
経 費	項 目	政活費充当金額	領収書NO
	高速代	3,680	4
	合 計	3,680	
備 考	*添付書類:		

\*この様式は、「視察・調査活動」、「要請陳情活動」、「県政報告会・要望会等会議の開催」、「研修会への参加」、「意見交換会への参加」、「業務の委託」、「広報紙・誌の発行」等を行った場合等、政務活動費を使用した全ての活動について作成する。  
 \*「活動概要」欄には、例えば①活動実施年月日、②場所、③行程、④目的、⑤相手方、⑥参加者、⑦結果・成果⑧広報紙発行部数・配付方法等、具体内容を詳細に記載する。

# ひょうご消防のつどい 2022



と き : 令和4年11月6日(日)  
13時00分~15時20分

と ころ : 川西市キセラホール  
(兵庫県川西市火打1丁目12番16号)

【主 催】 兵庫県、(公財)兵庫県消防協会

【後 援】 川西市、(公財)日本消防協会、(一社)兵庫県消防設備保守協会  
(公財)兵庫県危険物安全協会、兵庫県下消防長会

(添付様式7)

# 活動報告書

※政務活動費の透明性確保の観点から可能な限り具体的に記載すること

議員名	北浜 みどり
-----	--------

活動名	「視察・調査活動」、「要請陳情活動」、「県政報告会・要望会等会議の開催」、「研修会への参加」、「意見交換会への参加」、「業務の委託」、「広報紙・誌の発行」			
活動概要	活動実施年月日	令和 4 年 11 月 13 日 (日)		
	時間・場所	面談者	内 容	
	9:00~ 11:30			
	神戸西區		小型ポンプ操法大会 出席	
経費	項 目	政活費充当金額	領収書NO	内 容
	高専代	1,480	4	ETC利用 (天王谷⇔天王谷)
	合 計	1,480		
備 考	*添付書類:			

\*この様式は、「視察・調査活動」、「要請陳情活動」、「県政報告会・要望会等会議の開催」、「研修会への参加」、「意見交換会への参加」、「業務の委託」、「広報紙・誌の発行」等を行った場合等、政務活動費を使用した全ての活動について作成する。  
 \*「活動概要」欄には、例えば①活動実施年月日、②場所、③行程、④目的、⑤相手方、⑥参加者、⑦結果・成果⑧広報紙発行部数・配付方法等、具体内容を詳細に記載する。

## 第15回神戸市消防団 小型ポンプ操法大会のご案内

清秋の候 ますますご清祥のこととお喜び申し上げます  
平素は本市消防行政の推進に格別のご高配を賜り厚くお  
礼申し上げます

さて 神戸市消防団員が 日頃の訓練の成果を広く市民  
の皆様に披露するとともに 消防団相互の連携と消防団員  
の士気高揚並びに消火技術の向上を図るため 第15回神戸  
市消防団小型ポンプ操法大会を実施いたします

つきましては ご多忙のこととは存じますがご臨席賜り  
ますようご案内申し上げます

令和4年10月

神戸市消防協会長 採田 芳博

神戸市消防局長 鍵本 敦

- ・日 時 令和4年11月13日(日)  
午前9時00分～13時00分
- ・場 所 神戸市民防災総合センター  
〔神戸市消防学校〕  
(神戸市北区ひよどり北町3丁目1)
- ・主 催 神戸市消防協会  
神戸市消防局
- ・大会内容 1 操法競技  
2 表彰式
- ・その他
  - ① お手数ながら同封のハガキで出席の有無を10月31日(月)までにご返事くださいますようお願いいたします。
  - ② ご来場の際は本状を受付にご提示ください。
  - ③ 荒天等で中止する場合は午前7時に決定しますので、最寄の消防署まで確認をお願いします。

事務局

神戸市消防局警防部消防団支援課消防団係

TEL.078-322-5748

# 歴代大会の優勝消防団

回	年	消防団(支団)・分団・班
第1回	H10年	西(平野)・第3分団・黒田班
第2回	H11年	北(有野)・第4分団・第2班
第3回	H12年	兵庫・第2分団
第4回	H13年	北(有野)・第3分団・第1班
第5回	H14年	西(樫谷)・第2分団・池谷班
第6回	H15年	長田・第7分団
第7回	H17年	兵庫・第5分団
第8回	H19年	北(有野)・第3分団・第2班
第9回	H21年	北(有野)・第4分団・第1班
第10回	H23年	垂水・西垂水分団
第11回	H25年	兵庫・第4分団
第12回	H27年	北(有野)・第6分団
記録会	H30年	須磨・第5分団
第14回	R01年	西消防団平野支団

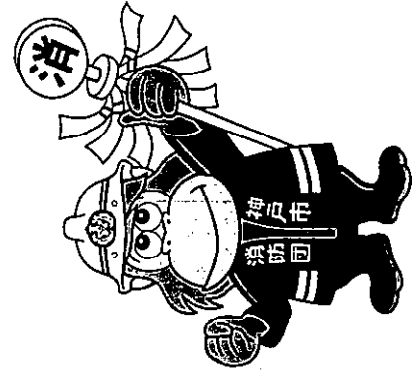

## “ウータン”誕生の経緯

森林の伐採で絶滅が危惧されているオランウータンを救うため、マレーシアでは中古の消防ホースで吊橋を造り、森と森をつなぐ事業が進められています。

平成22年2月に当市の消防団が中古ホースを寄贈した関係から、オランウータンをモチーフとしたマスコットキャラクター“ウータン”が誕生しました。

神戸市の消防団のマスコットキャラクター“ウータン”

# 第15回

## 神戸市消防団小型ポンプ操法大会

＝ 消防団が魅せる 技と熱意！ ＝

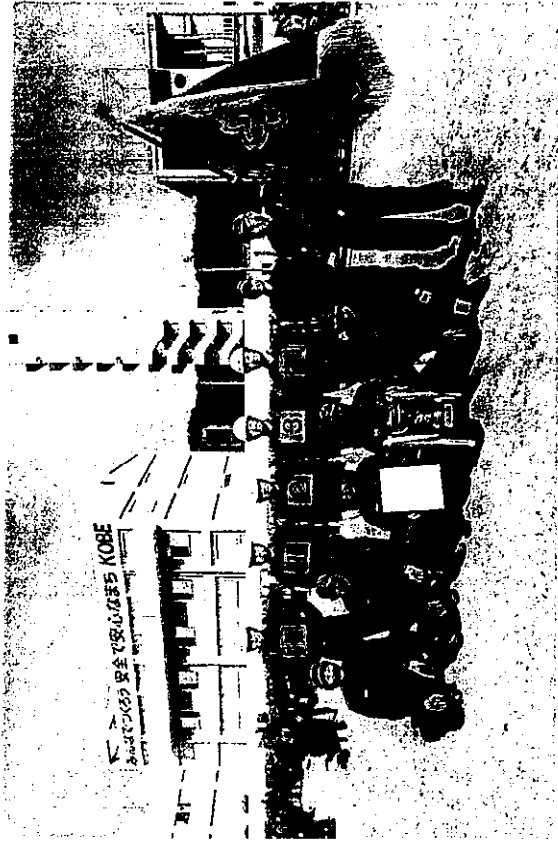

第14回大会優勝 西消防団平野支団

日時 令和4年11月13日(日) 9時00分～13時00分  
場所 市民防災総合センター

神戸市消防協会  
神戸市消防局

(添付様式7)

# 活動報告書

※政務活動費の透明性確保の観点から可能な限り具体的に記載すること

議員名

北浜 みどり

活動名	「視察・調査活動」、「要請陳情活動」、「県政報告会・要望会等会議の開催」、「研修会への参加」、「意見交換会への参加」、「業務の委託」、「広報紙・誌の発行」			
活動概要	活動実施年月日	令和 4 年 11 月 19 日 (土)		
	時間・場所	面談者	内 容	
	10:30 ~ 14:00			
	神戸印灘区	■■■■ 氏	「神戸」の観光政策について 意見交換E行	
	16:00 ~ 18:00		夢フォーラム「いんば」出席	
	丹波			
経費	項目	政活費充当金額	領収書NO	内 容
	高津代	3,650	4	ETC利用 (100%) (天王谷⇔春日)
	合 計	3650		
備 考	*添付書類:			

\*この様式は、「視察・調査活動」、「要請陳情活動」、「県政報告会・要望会等会議の開催」、「研修会への参加」、「意見交換会への参加」、「業務の委託」、「広報紙・誌の発行」等を行った場合等、政務活動費を使用した全ての活動について作成する。  
\*「活動概要」欄には、例えば①活動実施年月日、②場所、③行程、④目的、⑤相手方、⑥参加者、⑦結果・成果⑧広報誌発行部数・配付方法等、具体内容を詳細に記載する。

# 夢フォーラム inたんば 2022 秋

**日時** 2022年 **11月19日** **土**  
**開場** 15:00 **開会** 16:00

**場所** ゆめタウン  
**ポップアップホール**  
丹波市氷上町本郷300 TEL0795-82-8100

**主催** 「夢フォーラムinたんば 2022秋」実行委員会

(添付様式2)

領収書等添付様式【共通】

(令和5年1月分)  
(会派名 自民党兵庫)  
(議員名 北浜 みどり)

整理 番号	使 途 項 目	
	調査研究費・研修費・会議費・ <u>広報広聴費</u> ・要請陳情等活動費・資料作成費・資料購入費・事務所費・事務費・人件費	
5	$16,500 \times 95\% = 15,675$	<p>共通案分率 50% 25%</p> <p>それ以外の案分</p> <p>案分の説明 全て政務活動に係るものであるため、100%充当とする。</p> <p>案分率 一律安分率 95%充当</p>
	<p>本領収書は、県議会議員 北浜みどり宛のものである</p> <p>05-01-04 振替   *16,500   シャープファイナンス</p>	

御請求書

北浜みどり 様  
〒657-0832  
兵庫県神戸市灘区岸地通2丁目4番地13号

請求書番号	202212-001
発行日	2022/12/15

株式会社アスカデザイン  
〒630-0252  
奈良県生駒市山崎町4-10  
サンアイビル3F-1  
0743-71-6636



合計金額	¥	16,500
------	---	--------

項目	数量	単価	金額
月額更新費12月分	1	15,000	15,000
		小計	15,000
		消費税(10%)	1,500
		合計金額	16,500

備考  
1月5日にシャープファイナンスよりのお引き落としになります。



(添付様式2)

領収書等添付様式【共通】

(令和5年/月分)  
(会派名 自民党兵庫)  
(議員名 北浜 みどり)

整理 番号	使 途 項 目	
	調査研究費・研修費・会議費・広報広聴費・要請陳情等活動費・資料作成費・資料購入費・事務所費・事務費・人件費	

案分率	共通案分率	50%
		25%
	それ以外の案分	
	案分の説明	全て政務活動に係るものであるため、100%充当とする。

6

GSパーク六甲道駅前  
ご利用ありがとうございました

《 領 収 書 》

[NO. 2]  
23年01月05日07:02 --01月05日08:42  
駐車料金 500円

合計 500円

お預り 1,000円  
お釣 500円  
NO.025282

本領収書は、県議会議員  
北浜みどり宛のものである

(添付様式7)

# 活動報告書

※ 政務活動費の透明性確保の観点から可能な限り具体的に記載すること

議員名	北浜 みどり
-----	--------

活動名	「視察・調査活動」、「要請陳情活動」、「県政報告会・要望会等会議の開催」、「研修会への参加」、「意見交換会への参加」、「業務の委託」、「広報紙・誌の発行」			
	活動実施年月日 令和 5 年 1 月 5 日 (木)			
活動概要	時間・場所	面談者	内 容	
	7:05~ 8:40			
	神戸灘区		六甲道駅前にて県政報告と 行う	
経費	項目	政活費充当金額	領収書NO	内 容
	駐車場代	500	6	GS10-7六甲道駅前 (100%)
	合計	500		
備考	* 添付書類:			

\*この様式は、「視察・調査活動」、「要請陳情活動」、「県政報告会・要望会等会議の開催」、「研修会への参加」、「意見交換会への参加」、「業務の委託」、「広報紙・誌の発行」等を行った場合等、政務活動費を使用した全ての活動について作成する。  
 \*「活動概要」欄には、例えば①活動実施年月日、②場所、③行程、④目的、⑤相手方、⑥参加者、⑦結果・成果⑧広報誌発行部数・配付方法等、具体内容を詳細に記載する。

(添付様式2)

領収書等添付様式【共通】

(令和5年 / 月分)  
(会派名 自民党兵庫)  
(議員名 北浜 みどり)

整理 番号	使 途 項 目												
7	<p data-bbox="247 358 367 436">調査研究費・研修費・会費 調査研究費・研修費・会費・広報広聴費・要請陳情等活動費・資料作成費・資料購入費・事務所費・事務費・人件費</p> <table border="1" data-bbox="1141 392 1433 481"><tr><td>共通案分率</td><td>50%</td></tr><tr><td></td><td>25%</td></tr></table> <p data-bbox="1141 481 1433 526">それ以外の案分</p> <p data-bbox="1141 526 1433 571">案分の説明</p> <p data-bbox="1181 571 1433 672">全て政務活動に係る ものであるため、 100%充当とする。</p> <p data-bbox="1101 660 1141 761" style="writing-mode: vertical-rl;">案分率</p> <p data-bbox="494 896 821 952"><b>タイムズ24</b></p> <p data-bbox="438 952 805 1019">タイムズ 阪急六甲 0120-70-8924</p> <p data-bbox="502 1030 766 1075">《 領 収 書 》</p> <p data-bbox="710 1064 837 1097">[NO. 17]</p> <p data-bbox="438 1086 837 1120">23年01月06日07:00 ---01月06日08:39</p> <table data-bbox="438 1108 837 1288"><tr><td>駐車料金</td><td>550円</td></tr><tr><td>合計</td><td>550円</td></tr><tr><td>お預り</td><td>600円</td></tr><tr><td>お釣</td><td>50円</td></tr></table> <p data-bbox="710 1254 837 1288">NO.126655</p> <p data-bbox="933 1120 1220 1198">本領収書は、県議会議員 北浜みどり宛のものである</p>	共通案分率	50%		25%	駐車料金	550円	合計	550円	お預り	600円	お釣	50円
共通案分率	50%												
	25%												
駐車料金	550円												
合計	550円												
お預り	600円												
お釣	50円												

(添付様式7)

### 活動報告書

※政務活動費の透明性確保の観点から可能な限り具体的に記載すること

議員名	北浜 みどり
-----	--------

活動名	「視察・調査活動」、「要請陳情活動」、「県政報告会・要望会等会議の開催」、「研修会への参加」、「意見交換会への参加」、「業務の委託」、「広報紙・誌の発行」			
活動概要	活動実施年月日	令和 5 年 1 月 6 日 (金)		
	時間・場所	面談者	内容	
	7:00 ~ 8:35			
	神戸灘区		阪急六甲駅前にて県政報告 を行う	
経費	項目	政活費充当金額	領収書NO	内容
	駐車場代	550	7	タイムズ 阪急六甲 (100%)
	合計	550		
備考	*添付書類:			

\*この様式は、「視察・調査活動」、「要請陳情活動」、「県政報告会・要望会等会議の開催」、「研修会への参加」、「意見交換会への参加」、「業務の委託」、「広報紙・誌の発行」等を行った場合等、政務活動費を使用した全ての活動について作成する。  
 \*「活動概要」欄には、例えば①活動実施年月日、②場所、③行程、④目的、⑤相手方、⑥参加者、⑦結果・成果⑧広報誌発行部数・配付方法等、具体内容を詳細に記載する。



(添付様式7)

# 活動報告書

※ 政務活動費の透明性確保の観点から可能な限り具体的に記載すること

議員名	北浜 みどり
-----	--------

活動名	「視察・調査活動」、「要請陳情活動」、「県政報告会・要望会等会議の開催」、「研修会への参加」、「意見交換会への参加」、「業務の委託」、「広報紙・誌の発行」			
活動概要	活動実施年月日	令和 5 年 1 月 7 日 (土)		
	時間・場所	面談者	内 容	
	9:10~ 11:40			
	西宮市	■■■■ 他	健康寿命延伸に対する取り組みを 研究する会にて 意見交換	
経費	項 目	政活費充当金額	領収書NO	内 容
	駐車場代	400	8	阪急西宮カーラズ(100%)
	合 計	400		
備考	* 添付書類:			

\*この様式は、「視察・調査活動」、「要請陳情活動」、「県政報告会・要望会等会議の開催」、「研修会への参加」、「意見交換会への参加」、「業務の委託」、「広報紙・誌の発行」等を行った場合等、政務活動費を使用した全ての活動について作成する。  
 \*「活動概要」欄には、例えば①活動実施年月日、②場所、③行程、④目的、⑤相手方、⑥参加者、⑦結果・成果⑧広報誌発行部数・配付方法等、具体内容を詳細に記載する。

## 高齢者の健康増進に関する多業種間の意見交換会

特に高齢者の健康増進についてそれぞれの立場から意見を出し合い、相互に協力し合う研修会を下記の通り企画しました。全6回の開催を予定しています。

### 記

<場 所> 西宮市民交流センター

#### <内容と日程>

1. 体の基礎	2022年10月15日(土)	10:00~12:00
2. 東洋医学	2022年11月12日(土)	10:00~12:00
3. 体の構造	2022年12月 3日(土)	10:00~12:00
4. 疾病 ①	2022年12月17日(土)	10:00~12:00
○ 5. 疾病 ②	2023年 1月 7日(土)	10:00~12:00
6. 総 括	2023年 1月28日(土)	10:00~12:00

#### <主な参加者>

漢方家、薬剤師、気功師、ヨガ講師、心理カウンセラー、行政関係者、等々

以上

特定非営利活動法人  
兵庫県健康管理士会

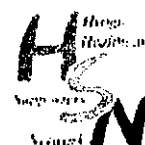

(添付様式2)

領収書等添付様式【共通】

(令和5年/月分)  
(会派名 自民党 兵庫)  
(議員名 北浜 みどり)

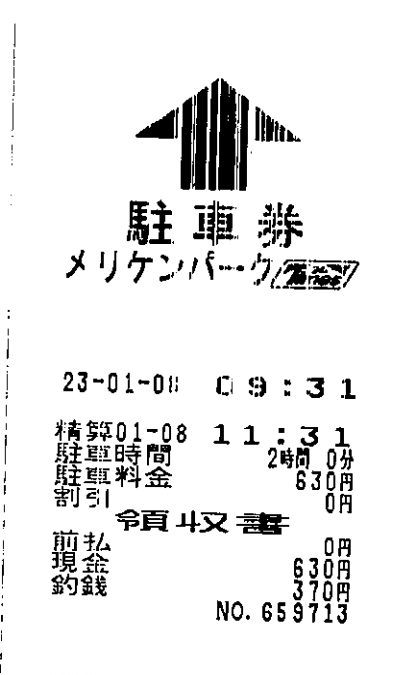
整理 番号	使 途 項 目										
9	調査研究費・研修費・会費・広報広聴費・要請陳情等活動費・資料作成費・資料購入費・事務所費・事務費・人件費										
	 <p>23-01-08 09:31 精算01-08 11:31 駐車時間 2時間 0分 駐車料金 630円 割引 0円 令頁 4又書 前払 現金 630円 釣銭 370円 NO. 659713</p>	<table border="1"><tr><td>共通案分率</td><td>50%</td></tr><tr><td></td><td>25%</td></tr><tr><td colspan="2">それ以外の案分</td></tr><tr><td colspan="2">案分の説明</td></tr><tr><td colspan="2">全て政務活動に係るものであるため、100%充当とする。</td></tr></table> <p>案分率</p>	共通案分率	50%		25%	それ以外の案分		案分の説明		全て政務活動に係るものであるため、100%充当とする。
共通案分率		50%									
	25%										
それ以外の案分											
案分の説明											
全て政務活動に係るものであるため、100%充当とする。											
<p>本領収書は、県議会議員 北浜みどり宛のものである</p>											



(添付様式7)

# 活動報告書

※ 政務活動費の透明性確保の観点から可能な限り具体的に記載すること

議員名	北浜 みどり
-----	--------

活動名	「視察・調査活動」、「要請陳情活動」、「県政報告会・要望会等会議の開催」、「研修会への参加」、「意見交換会への参加」、「業務の委託」、「広報紙・誌の発行」			
	活動実施年月日 令和 5 年 1 月 8 日 (日)			
活動概要	時間・場所	面談者	内 容	
	9:35~ 11:30			
	神戸中央区		神戸市消防出初式 出席	
経費	項目	政活費充当金額	領収書NO	内 容
	馬車場代	630	9	X1142110-7
	合計	630		
備考	*添付書類:			

\*この様式は、「視察・調査活動」、「要請陳情活動」、「県政報告会・要望会等会議の開催」、「研修会への参加」、「意見交換会への参加」、「業務の委託」、「広報紙・誌の発行」等を行った場合等、政務活動費を使用した全ての活動について作成する。  
\*「活動概要」欄には、例えば①活動実施年月日、②場所、③行程、④目的、⑤相手方、⑥参加者、⑦結果・成果⑧広報誌発行部数・配付方法等、具体内容を詳細に記載する。

# 神戸市消防出初式

## 第1部 式典 10:00~10:31

項目	実施内容
部隊観閲	消防隊・消防団・ヘリ等による部隊行進
国歌演奏	消防音楽隊による国歌演奏
黙とう	1分間の黙とう
出場部隊の報告	出場人員及び出場車両の集結報告
式辞	神戸市長による式辞
あいさつ	神戸市会議長によるあいさつ
祝辞	消防庁長官・兵庫県知事による祝辞

## 第2部 訓練・演技 10:32~11:30

項目	実施内容
書道パフォーマンス	書道家「青柳美扇」氏による書道パフォーマンス
消防音楽隊演奏	神戸市立工業高等専門学校吹奏楽部との協演
安全都市への誓い	近田幼稚園児から神戸市長に対し「安全都市への誓い」を宣言
総合訓練	防災福祉コミュニティ、救急ボランティア、消防機関（救助隊・救急隊・航空機動隊）、医療機関による救急救助訓練 ポンプ隊・化学隊・消防艇・協力艇・消防団等による放水演技の実施 放水演技と一体化した消防職員による和太鼓演奏披露

プログラム等の詳細は、消防局HPからもご確認いただけます。

<https://www.city.kobe.lg.jp/bosai/shobo/index.html>



(添付様式2)

領収書等添付様式【共通】

(令和5年 / 月分)  
(会派名 自民党 兵庫)  
(議員名 北浜 みどり)

整理 番号	使 途 項 目										
10	調査研究費・研修費・会議費・広報広聴費・要請陳情等活動費・資料作成費・資料購入費・事務所費・事務費・人件費										
	<p style="text-align: center;">□□□□□□□□□□□□□□□□ □ コインパーク 灘北通 □ □ またのお越しを □ □ お待ちしております □ □□□□□□□□□□□□□□□□</p> <p style="text-align: center;"><b>領 収 書</b></p> <p>入庫日時 2023/01/10 6:55 出庫日時 2023/01/10 8:33 No. 0000158212 車室1</p> <p>駐車料金 ¥600</p> <p>料金計 ¥600 投入金額 ¥600 釣銭金額 ¥0</p> <p>発行駐車場: コインパーク 灘北通</p>	<table border="1"><tr><td>共通案分率</td><td>50%</td></tr><tr><td></td><td>25%</td></tr><tr><td colspan="2">それ以外の案分</td></tr><tr><td colspan="2">案分の説明</td></tr><tr><td colspan="2">全て政務活動に係るものであるため、100%充当とする。</td></tr></table> <p style="writing-mode: vertical-rl; text-orientation: upright;">案分率</p>	共通案分率	50%		25%	それ以外の案分		案分の説明		全て政務活動に係るものであるため、100%充当とする。
共通案分率		50%									
	25%										
それ以外の案分											
案分の説明											
全て政務活動に係るものであるため、100%充当とする。											

(添付様式7)

# 活動報告書

※ 政務活動費の透明性確保の観点から可能な限り具体的に記載すること

議員名	北浜 みどり
-----	--------

活動名	「視察・調査活動」、「要請陳情活動」、「県政報告会・要望会等会議の開催」、「研修会への参加」、「意見交換会への参加」、「業務の委託」、「広報紙・誌の発行」			
活動概要	活動実施年月日	令和 5 年 1 月 10 日 (火)		
	時間・場所	面談者	内 容	
	7:00 ~ 8:35			
	神戸市灘区		阪神新在家駅前にて 県政報告を行う	
	17:10 ~ 19:15			
	神戸市中央区	■■■■ 氏他	兵庫県水産振興議員連盟と JF組合長懇談会に参加	
経費	項 目	政活費充当金額	領収書NO	内 容
	駐車場代	600	10	インパーク灘北通 (100%)
	合 計	600		
備考	* 添付書類:			

\*この様式は、「視察・調査活動」、「要請陳情活動」、「県政報告会・要望会等会議の開催」、「研修会への参加」、「意見交換会への参加」、「業務の委託」、「広報紙・誌の発行」等を行った場合等、政務活動費を使用した全ての活動について作成する。  
 \*「活動概要」欄には、例えば①活動実施年月日、②場所、③行程、④目的、⑤相手方、⑥参加者、⑦結果・成果⑧広報誌発行部数・配付方法等、具体内容を詳細に記載する。

# 兵庫県水産振興議員連盟とJF組合長懇談会 次 第

と き：2023年1月10日（火）17:10～

ところ：ラッセホール

## 目 的

本県水産業は、水産資源の減少並びに漁業後継者の減少に加え、瀬戸内海では栄養塩不足等による漁場環境の変化、日本海では外国漁船の不法操業等により厳しい環境にあり、漁業者だけでは解決することができない課題が山積している現状にあります。

こうした中、水産振興議員連盟と県内JF組合長との懇談会を通して、水産業の振興を図り、もって漁業経営の安定の一助とすることを目的とします。

## 会議次第

**懇 談 会** (17:10～17:50 於：2F「ローズ」)

- (1) 開 会
- (2) 主催者挨拶
- (3) 来賓祝辞
- (4) 要望書提出
- (5) 議員紹介
- (6) 話題提供

テーマ 「全国豊かな海づくり大会兵庫大会のレガシーを  
県民総参加の活動にするために～」

提供者 JF兵庫漁連 専務理事 突々 淳 氏

- (7) 意見交換
- (8) 閉 会

～ 休 憩 ～

**情報交換会** (18:00～19:30)



(添付様式7)

# 活動報告書

※ 政務活動費の透明性確保の観点から可能な限り具体的に記載すること

議員名	北浜 みどり
-----	--------

活動名	「視察・調査活動」、「要請陳情活動」、「県政報告会・要望会等会議の開催」、「研修会への参加」、「意見交換会への参加」、「業務の委託」、「広報紙・誌の発行」			
活動概要	活動実施年月日	令和 5年 1月 11日 (水)		
	時間・場所	面談者	内容	
	6:50~ 8:00		阪神	
	神戸市灘区		新在家(駅)にて県政報告を 行う。	
	17:40~ 18:00			
	神戸市灘区	■■■■氏	飲食店の経営状況について 意見交換とする	
経費	項目	政活費充当金額	領収書NO	内容
	駐車場代	200	)11	YOTOPARK(及田町)(100%) P. ZONE
	駐車場代	200		
	郵送料	1,596	12	兵庫県庁郵便局 (50%)
合計	1,996			
備考	*添付書類:			

\*この様式は、「視察・調査活動」、「要請陳情活動」、「県政報告会・要望会等会議の開催」、「研修会への参加」、「意見交換会への参加」、「業務の委託」、「広報紙・誌の発行」等を行った場合等、政務活動費を使用した全ての活動について作成する。  
 \*「活動概要」欄には、例えば①活動実施年月日、②場所、③行程、④目的、⑤相手方、⑥参加者、⑦結果・成果⑧広報誌発行部数・配付方法等、具体内容を詳細に記載する。

(添付様式2)

領収書等添付様式【共通】

(令和5年1月分)  
(会派名 自民党兵庫)  
(議員名 北浜 みどり)

整理 番号	使 途 項 目
	調査研究費・研修費・会議費・ <del>広報広聴費</del> ・要請陳情等活動費・資料作成費・資料購入費・事務所費 <u>事務費</u> ・人件費

共通案分率	50%
	25%

それ以外の案分

案分の説明

全て政務活動に係る  
ものであるため、  
100%充当とする。

案分率

領収書

様

[別納引受]  
第一種定形 10.0g  
@84 38通 ¥3,192

---

小 計 ¥3,192

郵便物引受合計通数 38通  
課税計(10%) ¥3,192  
(内消費税等 ¥290)  
非課税計 ¥0

合計 ¥3,192  
お預り クレジット ¥3,192



〒100-8792 日本郵便株式会社  
東京都千代田区大手町2-3-1  
取扱日時：2023年 1月11日 9:18  
発行No. 230111A7498 端N26箱71  
連絡先：兵庫県庁内郵便局  
TEL:078-371-1770

本領収書は、県議会議員  
北浜みどり宛のものである

3192  
× 50%  
-----  
1596

12



(添付様式6)

【自民党 兵庫】  
 [ 北浜 みどり ]

切手受払簿

NO. 2

年	月	日	整理 区分	会計 帳簿 番号	摘 要 ※種類、送付数や送付内容等を記載	異動高				現在高	
						受		払		計	
						数量	価格	数量	価格	数量	価格
4	11	28		送付	神戸市民 県政報告等送付 ①73 x 1800 = 131400	1800	131400	1800	131400		
	12	8		送付	神戸市民 県政報告等送付 ①250 x 1	1	250	1	250		
	12	19		送付	神戸市民 県政報告等送付 ①84 x 436	43	3612	43	3612		
5	1	11		送付	神戸市民 県政報告等送付 ①84 x 38	38	3192	38	3192		
	1	31		送付	神戸市民 { 県政報告等送付 政策パンフレットまとめて送付 ①140 x 1 ①690 x 1	2	830	2	830		
年度 計						枚	円	枚	円	枚	円

※年度ごとに集計し、政務活動費収支報告書とともに議長へ提出してください。  
 ※送付は業者発送に限ります。その場合も領収書添付様式の備考欄に送付先、送付内容等を記載願います。  
 ※切手等は郵送の都度、必要枚数を購入することを前提に、月額1万円未満までの購入を可とします。  
 ※送付先、送付内容を必ず記載願います。

領収書等添付様式【共通】

(令和5年 / 月分)

(会派名 自民党兵庫)

(議員名 北浜 みどり)

整理 番号	使 途 項 目	
	調査研究費・研修費・会議費・広報広聴費・要請陳情等活動費・資料作成費・資料購入費・事務所費・事務費・人件費	
B	<p>.....領収書.....</p> <p>-----車室 No.4 -----</p> <p>入庫時刻 01月12日 07時08分 精算時刻 01月12日 08時26分</p> <p>受領金額 600円 2023年01月12日08時27分 発行</p> <p>コインパーク浜田町</p>	<p>共通案分率 50%</p> <p>25%</p> <p>それ以外の案分</p> <p>案分の説明</p> <p>全て政務活動に係るものであるため、100%充当とする。</p> <p>案分率</p>
	<p>神戸市立鈴蘭台駐車場</p> <p>領 収 証</p> <p>精算機 #01 A 精算No.000043 発券機 #02 発券No.049119 入庫時刻 2023年 1月12日(木) 11:09 出庫時刻 2023年 1月12日(木) 11:41 駐車時間 0:32 駐車料金 A料金 150円 =====</p> <p>合 計 150円 現金領収額 150円 お預り 1,000円 お釣り 850円</p> <p>またのご利用をお待ちしております。</p>	<p>本領収書は、県議会議員 北浜みどり宛のものである</p>
	<p>.....領収書.....</p> <p>-----車室 No.7 -----</p> <p>入庫時刻 01月12日 12時14分 精算時刻 01月12日 13時33分</p> <p>受領金額 600円 2023年01月12日13時33分 発行</p> <p>24時間パーキング 須磨駅前</p>	
	<p>本領収書は、県議会議員 北浜みどり宛のものである</p>	

(添付様式7)

# 活動報告書

※ 政務活動費の透明性確保の観点から可能な限り具体的に記載すること

議員名	北浜 みどり
-----	--------

活動名	「視察・調査活動」、「要請陳情活動」、「県政報告会・要望会等会議の開催」、「研修会への参加」、「意見交換会への参加」、「業務の委託」、「広報紙・誌の発行」			
活動概要	活動実施年月日	令和 5 年 1 月 12 日 (木)		
	時間・場所	面談者	内 容	
	7:10~ 8:25			
	神戸市灘区		阪神新在家駅にて、県政報告と 行う	
	11:10~ 11:40			
	神戸市北区	■■■■	他 健康増進に対する取り組みについて 意見交換を行う	
	12:15~ 13:30			
	神戸市須磨区	■■■■	他 ボランティア活動について意見交換を行う	
経費	項 目	政活費充当金額	領収書NO	内 容
	駐車場	600	) 13	コインパーキング 湊田町
	"	150		神戸市立金鈴南台
	"	600		24時間パーキング
				(100%)
	合 計	1,350		
備考	*添付書類:			

\*この様式は、「視察・調査活動」、「要請陳情活動」、「県政報告会・要望会等会議の開催」、「研修会への参加」、「意見交換会への参加」、「業務の委託」、「広報紙・誌の発行」等を行った場合等、政務活動費を使用した全ての活動について作成する。  
 \*「活動概要」欄には、例えば①活動実施年月日、②場所、③行程、④目的、⑤相手方、⑥参加者、⑦結果・成果⑧広報紙発行部数・配付方法等、具体内容を詳細に記載する。

(添付様式2)

領収書等添付様式【共通】

(令和5年 / 月分)  
(会派名 自民党兵庫)  
(議員名 北浜 みどり)

整理 番号	使 途 項 目													
14	調査研究費・研修費・会費・広報広聴費・要請陳情等活動費・資料作成費・資料購入費・事務所費・事務費・人件費													
		<table border="1"> <tr> <td>共通案分率</td> <td>50%</td> </tr> <tr> <td></td> <td>25%</td> </tr> <tr> <td colspan="2">それ以外の案分</td> </tr> <tr> <td colspan="2">案分の説明</td> </tr> <tr> <td colspan="2">全て政務活動に係るものであるため、100%充当とする。</td> </tr> <tr> <td>案分率</td> <td></td> </tr> </table>	共通案分率	50%		25%	それ以外の案分		案分の説明		全て政務活動に係るものであるため、100%充当とする。		案分率	
共通案分率	50%													
	25%													
それ以外の案分														
案分の説明														
全て政務活動に係るものであるため、100%充当とする。														
案分率														
	<p style="text-align: center;">GSパーク六甲道駅前 ご利用ありがとうございました</p> <p style="text-align: center;">《 領 収 書 》</p> <p style="text-align: right;">[No. 2] 23年01月16日06:47 -- 01月16日08:21 駐車料金 200円</p> <p>合計 200円</p> <p>お預り 200円 お釣 0円</p> <p style="text-align: right;">NO.026526</p> <p style="text-align: right;">本領収書は、県議会議員 北浜みどり宛のものである</p>													

(添付様式7)

# 活動報告書

※政務活動費の透明性確保の観点から可能な限り具体的に記載すること

議員名	北浜 みどり
-----	--------

活動名	「視察・調査活動」、「要請陳情活動」、「県政報告会・要望会等会議の開催」、「研修会への参加」、「意見交換会への参加」、「業務の委託」、「広報紙・誌の発行」			
	活動実施年月日 令和 5 年 1 月 16 日 (月)			
活動概要	時間・場所	面談者	内容	
	6:50 ~ 8:20			
	神戸市灘区		JR六甲道駅前にて県政報告と 行う	
経費	項目	政活費充当金額	領収書NO	内容
	駐車場	200	14	G.S.P.六甲道駅前 (100%)
	事務費 (ゴミ袋代)	840	15	12-1/2 (50%)
	購読料	8,400	16	兵庫ジャーナル (100%)
	合計	9,440		
備考	*添付書類:			

\*この様式は、「視察・調査活動」、「要請陳情活動」、「県政報告会・要望会等会議の開催」、「研修会への参加」、「意見交換会への参加」、「業務の委託」、「広報紙・誌の発行」等を行った場合等、政務活動費を使用した全ての活動について作成する。  
 \*「活動概要」欄には、例えば①活動実施年月日、②場所、③行程、④目的、⑤相手方、⑥参加者、⑦結果・成果⑧広報誌発行部数・配付方法等、具体内容を詳細に記載する。

(添付様式2)

領収書等添付様式【共通】

(令和5年/月分)  
(会派名 自民党 兵庫)  
(議員名 北浜 みどり)

整理 番号	使 途 項 目								
15	調査研究費・研修費・会議費・広報広聴費・要請陳情等活動費・資料作成費・資料購入費・事務所費・事務費・人件費								
	<table border="1"><tr><td data-bbox="1141 403 1316 481">共通案分率</td><td data-bbox="1316 403 1428 481">50% 25%</td></tr><tr><td data-bbox="1141 481 1316 515">それ以外の案分</td><td data-bbox="1316 481 1428 515"></td></tr><tr><td data-bbox="1141 526 1316 560">案分の説明</td><td data-bbox="1316 526 1428 672">全て政務活動に係るものであるため、100%充当とする。</td></tr></table> <p data-bbox="1101 660 1141 761" style="writing-mode: vertical-rl;">案分率</p> <div data-bbox="510 772 877 840"><h1>LAWSON</h1></div> <p data-bbox="510 851 877 896">水道筋三丁目店</p> <p data-bbox="510 896 877 929">兵庫県神戸市灘区水道筋3-5-12</p> <p data-bbox="510 929 877 963">電話:078-871-6350 店コード:088696</p> <p data-bbox="510 963 877 996">2023年 1月16日(月) 15:13</p> <p data-bbox="510 996 877 1030">レジ:#2 09221 買主: [REDACTED]</p> <p data-bbox="510 1030 877 1064">【領収書印】</p> <p data-bbox="510 1064 877 1097">コウケンギョウカクシヤ45L</p> <table data-bbox="510 1097 877 1142"><tr><td>840</td><td>2個</td><td>1,680</td></tr></table> <p data-bbox="510 1142 877 1176">合 計 ¥1,680</p> <p data-bbox="510 1176 877 1209">(内消費税等 ¥152)</p> <p data-bbox="510 1209 877 1243">(10%対象 ¥1,680)</p> <p data-bbox="510 1243 877 1276">点 数 2個</p> <p data-bbox="510 1276 877 1310">上記正に領収いたしました</p> <p data-bbox="510 1310 877 1344">PayPay ¥1,680</p> <hr/> <p data-bbox="510 1344 877 1377">PayPay</p> <p data-bbox="510 1377 877 1411">ご利用額 ¥1,680</p> <p data-bbox="925 1142 1212 1220">本領収書は、県議会議員 北浜みどり宛のものである</p> <div data-bbox="638 1433 1069 1702"><p>1,680 × 50% ----- 840</p></div>	共通案分率	50% 25%	それ以外の案分		案分の説明	全て政務活動に係るものであるため、100%充当とする。	840	2個
共通案分率	50% 25%								
それ以外の案分									
案分の説明	全て政務活動に係るものであるため、100%充当とする。								
840	2個	1,680							

(添付様式2)

### 領収書等添付様式【共通】

(令和5年/月分)  
(会派名 自民党兵庫)  
(議員名 北浜 みどり)

整理 番号	使 途 項 目	
	調査研究費・研修費・会議費・広報広聴費・要請陳情等活動費・資料作成費・資料購入費・事務所費・事務費・人件費	
16	共通案分率	50%
		25%
	それ以外の案分	案分の説明 全て政務活動に係るものであるため、100%充当とする。
	案分率	

2023年1月16日

## 領 収 書

北浜 みどり 様

¥ 8, 4 0 0 -

但し 兵庫ジャーナル購読料R4年10月～12月分として

上記金額正に領収いたしました。

内

消費税等	
現金	
小切手	

株式会社兵庫  
代表取締役  
〒650-0011  
神戸市中央区下山手通4-6-13  
ファインコー下下山手6F  
TEL078-333-7560 FAX078-333-7563

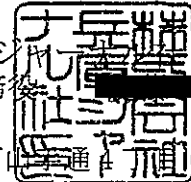





(添付様式7)

# 活動報告書

※政務活動費の透明性確保の観点から可能な限り具体的に記載すること

議員名	北浜 みどり
-----	--------

活動名	「視察・調査活動」、「要請陳情活動」、「県政報告会・要望会等会議の開催」、「研修会への参加」、「意見交換会への参加」、「業務の委託」、「広報紙・誌の発行」			
	活動実施年月日 令和 5 年 1 月 17 日 (火)			
活動概要	時間・場所	面談者	内 容	
	10:30~ 13:25			
	神戸市中央区		1.17 北浜 出席	
経費	項目	政活費充当金額	領収書NO	内 容
	駐車場	300	17	HAT KOBÉ 駐車場 (100%)
	合計	300		
備考	*添付書類:			

\*この様式は、「視察・調査活動」、「要請陳情活動」、「県政報告会・要望会等会議の開催」、「研修会への参加」、「意見交換会への参加」、「業務の委託」、「広報紙・誌の発行」等を行った場合等、政務活動費を使用した全ての活動について作成する。  
\*「活動概要」欄には、例えば①活動実施年月日、②場所、③行程、④目的、⑤相手方、⑥参加者、⑦結果・成果⑧広報誌発行部数・配付方法等、具体内容を詳細に記載する。

ひょうご安全の日 1.17のつどい

## 式次第

令和5年1月17日

ひょうご安全の日推進県民会議

「ひょうご安全の日のつどい」等の実施

阪神・淡路大震災の経験と教訓を地域や世代を超えて発信・継承するため、令和5年1月17日(火)に「ひょうご安全の日のつどい」を実施する。

また、1月の「減災月間」を中心に、関連事業を県内各地で実施する。

1 「ひょうご安全の日のつどい」の実施 (別添1参照)

ひょうご安全の日推進県民会議が、令和5年1月17日(ひょうご安全の日)に、「震災を風化させない『忘れない』『伝える』『活かす』『備える』」をテーマとして「ひょうご安全の日のつどい」を実施する。

なお、引き続き、新型コロナウイルス感染症の動向には十分注意していく必要があるため、基本的な感染防止対策を徹底した上で実施する。

【概要】

- (1) 実施日：令和5年1月17日(火)
- (2) 実施場所：HAT神戸 他
- (3) 構成：①1.17のつどい(追悼行事) [11:50~12:30]  
②1.17ひょうごメモリアルウォーク2023 [10:00~11:30]  
③防災ウォーク備 [13:00~15:00]  
④交流ひろば・交流ステージ [10:30~15:00]  
⑤防災訓練 [13:00~15:00]

※1月17日(火)は、人と防災未来センターを無料開館しています。

2 「減災月間」事業の実施 (別添2参照)

県民、NPO、各種機関・団体等が、阪神・淡路大震災の経験と教訓を忘れることなく、安全で安心な社会づくりを推進するため、県内各地で様々な取り組みを実施する。(99事業)

(主な事業例)

実施日	事業名【実施主体】	実施場所
1/8(日)	1.17防災未来賞「ぼうさい甲子園」表彰式・発表会/防災力強化県民運動ポスターコンクール表彰式 【兵庫県、毎日新聞社等】	兵庫県公館
1/24(火)	国際防災・人道支援フォーラム2023 【同フォーラム実行委員会】	神戸ポートピアホテル
1/27(金)	国際復興フォーラム2023 【国際復興支援プラットフォーム等】	神戸国際会議場

<問い合わせ先> 危機管理部防災支援課防災支援班 TEL:078-362-4354

ひょうご安全の日のつどい

① 1.17のつどい(追悼行事)

阪神・淡路大震災で犠牲となられた方々へ哀悼の誠を捧げるとともに、安全・安心な社会づくりに向けて歩む決意を国内外や次世代に発信する「1.17のつどい」を開催する。



【1.17のつどい】

- 1 場所 HAT神戸(人と防災未来センター 慰霊のモニュメント前)
- 2 時間 11:50~12:30
- 3 次第(予定)

時間	内容
11:50	献奏曲① (県立西宮高等学校音楽科生徒)
:58	開会のことば (県民会議副会長：県議会議長)
12:00	黙 禱 「カリヨンの鐘」鳴鐘 (なぎさ小学校児童)
:01	主催者代表挨拶 (県民会議会長：兵庫県知事)
:10	来賓挨拶
:15	子どもたちからのメッセージ (なぎさ小学校児童、湊中学校・舞子高等学校生徒)
:18	献唱曲 ~しあわせ運べるように~ (合唱：灘の浜小学校児童)
:23	1.17ひょうご安全の日宣言 (県民会議企画委員長)
:25	献奏曲② (県立西宮高等学校音楽科生徒)
:30	献花 ※以降、自由献花(17:00まで)

- 4 防衛対策 人と防災未来センターの西館1階コピーに、高齢者等一般参加者用の座席を設置するとともに、追悼行事会場では風除けシートを設置。
- 5 新型コロナウイルス感染防止対策
  - 参加者の密集を防止するため、適正な座席間隔を確保し、昨年度に引き続き招待者席敷の見直しを実施。
  - 「ひょうご安全の日のつどい」の実施にあたり別途策定する新型コロナウイルス感染防止対策ガイドラインにおける取組みを徹底

「ひょうご安全の日のつどい」の実施

I 趣旨

阪神・淡路大震災から28年を迎える本年においても、震災の経験と教訓を地域や世代を超えて継承・発信していく必要がある。

このため、令和5年1月17日に、災害文化を社会に定着させ安全で安心な社会づくりを進めるために、「震災を風化させない『忘れない』『伝える』『活かす』『備える』」をテーマとして「ひょうご安全の日のつどい」を実施する。

なお、引き続き、新型コロナウイルス感染症の動向には十分注意していく必要があるため、基本的な感染防止対策を徹底した上で実施する。

II 実施概要

1 ひょうご安全の日のつどい

- (1) 実施日：令和5年1月17日(火)
- (2) 実施場所：HAT神戸 他
- (3) 構成：①1.17のつどい(追悼行事) [11:50~12:30]  
②1.17ひょうごメモリアルウォーク2023 [10:00~11:30]  
③防災ウォーク備 [13:00~15:00]  
④交流ひろば・交流ステージ [10:30~15:00]  
⑤防災訓練 [13:00~15:00]
- (4) 参加者数：3,000人(式典以外のイベント等が復活するため昨年度の倍を見込む)  
(参考：H30 5,100人、R1 8,300人、R2 430人、R3 1,500人)
- (5) 実施方針：
  - ① Web配信による発信力の強化
    - ・大地震への備えとして、今一度、阪神・淡路大震災の経験と教訓の発信を強化するため、昨年度に引き続き、1.17のつどい(追悼行事)のWeb配信を実施する。
    - ② 内容の重点化(「震災を経験していない若者への経験・教訓の継承」)
      - ・引き続き「震災を経験していない若者への経験・教訓の継承」に重点を置いた内容で実施する。
      - (例)1.17のつどい(追悼行事)において、小・中・高校生の未来に向けたメッセージを実施 等
      - ③ 新型コロナウイルス感染防止対策の徹底
        - ・新型コロナウイルス感染症の動向には十分注意した上で、参加者の適切なマスクの着用、手指消毒等の基本的な感染防止対策等を徹底した上で安全裡に事業を実施する。

- 2 地域のつどい 地域の特性を踏まえた防災学習等を各県民局・センターで実施する。

② 1.17ひょうごメモリアルウォーク2023

阪神・淡路大震災から復興した街並みを歩き、風化しがちな防災意識を高めるため「1.17ひょうごメモリアルウォーク2023」を実施する。



【メモリアルウォーク】

- 1 実施内容(予定)
  - (1) コース：王子公園補助競技場~HAT神戸(なぎさ公園)
  - (2) 距離：約4km
  - (3) 時間：10:00~11:30(集合：9:30~10:30)
  - (4) 参加定員：500名(事前申込制。定員に達した場合は抽選)
- 2 新型コロナウイルス感染防止対策
  - ・「段階的スタート」により参加者を分散
  - ・参加者は、健康状態申告書(直近2週間の健康状態)を提出
  - ・受付時や会話をする時などはマスクを着用
  - ・こまめな手指消毒 等

③ 防災ウォーク備

日本ウォーキング協会等との連携の下、災害時を想定した歩き方体験、防災学習等を組み合わせた体験型イベントを実施する。

- 1 実施内容(予定)
  - (1) コース：HAT神戸(なぎさ公園)~みなとのもり公園
  - (2) 距離：約2km
  - (3) 時間：13:00~15:00(集合：12:30~13:00)
  - (4) 参加定員：200名(事前申込制。先着順)
  - (5) 内容：災害時を想定した歩き方のワークショップ、防災クイズに挑戦するウォークラリー&抽選会
- 2 新型コロナウイルス感染防止対策
  - ・「段階的スタート」により参加者を分散
  - ・参加者は、健康状態申告書(直近2週間の健康状態)を提出
  - ・受付時や会話をする時などはマスクを着用
  - ・こまめな手指消毒 等



領収書等添付様式【共通】

(令和5年 / 月分)

(会派名 自民党兵庫)

(議員名 北浜 みどり)

整理 番号	使 途 項 目
	調査研究費・研修費・会費費・広報広聴費・要請陳情等活動費・資料作成費・資料購入費・事務所費・事務費・人件費

共通案分率	50%
	25%

それ以外の案分

案分の説明

全て政務活動に係る  
ものであるため、  
100%充当とする。

案分率

18

# EneJet

納品書(領収書)

神戸スタンダード石油株式会社  
 神戸住吉SS  
 神戸市東灘区住吉南町3-2-5  
 TEL:078-851-3197  
 2023/01/18(水) 17:46

EneKey

〒付(OMC) カイン 様  
 14096 0000

売上 14096 0000  
 レギュラー  
 020020 ¥4278  
 26.57L @161.0 L- 2 N- 4

割引適用(019586)  
 2円/L,個 割引 済み

小計	¥4,278
(10%対象)	¥4,278
内消費税	¥389
<b>合計</b>	<b>¥4,278</b>
承認No.	0385808
支払方法	一括

本領収書は、県議会議員  
 北浜みどり宛のものである

4,278  
 x 50%  
 -----  
 2,139

(添付様式2)

領収書等添付様式【共通】

(令和5年 / 月分)  
(会派名 自民党兵庫)  
(議員名 北浜 みどり)

整理 番号	使 途 項 目	
19	調査研究費・研修費・会議費・広報広聴費・要請陳情等活動費・資料作成費・資料購入費・事務所費・事務費・人件費	
	タイムズ24 タイムズ 阪急六甲 0120-70-8924  《領収書》 [NO. 17] 23年01月19日07:06 --01月19日08:15 駐車料金 330円  合計 330円  お預り 500円 お 釣 170円 NO.127686	共通案分率 50% 25% それ以外の案分 案分の説明 全て政務活動に係る ものであるため、 100%充当とする。  案分率
本領収書は、県議会議員 北浜みどり宛のものである		

(添付様式7)

# 活動報告書

※政務活動費の透明性確保の観点から可能な限り具体的に記載すること

議員名	北浜 みどり
-----	--------

活動名	「視察・調査活動」、「要請陳情活動」、「県政報告会・要望会等会議の開催」、「研修会への参加」、「意見交換会への参加」、「業務の委託」、「広報紙・誌の発行」			
活動概要	活動実施年月日	令和 5 年 1 月 19 日 (木)		
	時間・場所	面談者	内 容	
	7:10~ 8:10			
	神戸市灘区		阪急六甲駅にて県政報告を行う	
	12:50~ 16:03			
	神戸市灘区	代地	地域住民の集う場所作りについて 意見交換を行う	
経費	項目	政活費充当金額	領収書NO	内 容
	駐車場	330	19	タイムズ'24 (100%)
	駐車場	800	20	GSパーク六甲道駅前 (100%)
	合 計			
備考	*添付書類:			

\*この様式は、「視察・調査活動」、「要請陳情活動」、「県政報告会・要望会等会議の開催」、「研修会への参加」、「意見交換会への参加」、「業務の委託」、「広報紙・誌の発行」等を行った場合等、政務活動費を使用した全ての活動について作成する。  
\*「活動概要」欄には、例えば①活動実施年月日、②場所、③行程、④目的、⑤相手方、⑥参加者、⑦結果・成果⑧広報誌発行部数・配付方法等、具体内容を詳細に記載する。

(添付様式2)

領収書等添付様式【共通】

(令和5年 / 月分)

(会派名 自民党 兵庫)

(議員名 北浜 みどり)

整理 番号	使 途 項 目	
20	調査研究費・研修費・会議費・広報広聴費・要請陳情等活動費・資料作成費・資料購入費・事務所費・事務費・人件費	
	GSパーク六甲道駅前第2 ご利用ありがとうございました  《領収書》 [ NO. 1 ] 23年01月19日12:43 --01月19日16:03 駐車料金 ¥800円  現金 ¥800円 釣銭 ¥200円 NO.252964	共通案分率 50% 25% それ以外の案分 案分の説明 全て政務活動に係る ものであるため、 100%充当とする。  案分率
本領収書は、県議会議員 北浜みどり宛のものである		

領収書等添付様式【共通】

(令和5年1月分)  
(会派名 自民党 矢野)  
(議員名 北浜 みどり)

使途項目

調査研究費・研修費・会費・広報広聴費・要請原簿等活動費・資料作成費・資料購入費・事務所費・事務費・人件費

共通案分率	50%
それ以外の案分	25%
案分の説明 全て政務活動に係るものであるため、100%充当とする。	
案分母	

お受取先名 北浜みどり事務所 様  
神戸市灘区岸地通2-4-13

売 上 伝 票  
兼 領 収 書

TEL: 078-801-7102

納品日 05年01月20日 次回訪問日 02月17日  
取引 (現金)

TEL: 078-801-7102  
D金 009984W  
15日(水)

ダスキン愛の店フランチャイズチェーン店

ダスキンおおや

株式会社おおや  
〒657-0043 神戸市灘区大石東町4丁目2-2  
TEL 078-882-1084 FAX 078-882-1059



T9140001003137

印紙  
5万円以上  
貼付

商 品 名	契約数	前回残	単 価	納品予定		区分	納品・回収訂正			訂正後 残数
				数量	金額		納品数	金額	回収数	
WH2H キュリジン.キュリスイマツ	1	1	1850	1	1850					

前回未収残	税抜	納品金額	消費税	合計金額	領収額
(10%)		1,682	168	1,850	1,850

(0018896) 伝票 NO.0001750427

受領サイン

担当者名

1850  
x 50%  
925



領収書等添付様式【共通】

(令和5年 / 月分)  
(会派名 自民党 兵庫)  
(議員名 北浜 みどり)

整理 番号	使 途 項 目																																									
	調査研究費・研修費・会議費・広報広聴費・要請陳情等活動費・資料作成費・資料購入費・ <del>事務所費</del> ・事務費・人件費																																									
23	共通率分率 <span style="border: 1px solid black; border-radius: 50%; padding: 2px;">50%</span> 25%																																									
	それ以外の案分 案分の説明 全て政務活動に係る ものであるため、 100%充当とする。																																									
<div style="border: 1px solid black; padding: 5px; margin-bottom: 5px;"> <p style="text-align: center; font-weight: bold;">ご利用明細</p> <p style="font-size: small;">毎度ご利用いただきありがとうございます。 お取引の内容は下記のとおりでございます。 どうぞご確認ください。</p> <table border="1" style="width: 100%; border-collapse: collapse;"> <tr> <td style="width: 40%;">お取引内容</td> <td style="width: 20%;">お取扱店</td> <td style="width: 40%;">機番</td> </tr> <tr> <td>お振込</td> <td>[REDACTED]</td> <td>009</td> </tr> <tr> <td>お取扱日</td> <td>お取扱番号</td> <td></td> </tr> <tr> <td>05-01-20</td> <td>0142</td> <td></td> </tr> <tr> <td>銀行番号 / カード番号</td> <td>口座番号</td> <td></td> </tr> <tr> <td>万円券</td> <td>五千円券</td> <td>二千円券</td> </tr> <tr> <td>***</td> <td>***</td> <td>***</td> </tr> <tr> <td>千円券</td> <td colspan="2">硬貨 (円)</td> </tr> <tr> <td>***</td> <td colspan="2">*****</td> </tr> <tr> <td>手数料</td> <td>説明コード</td> <td>お取引金額</td> </tr> <tr> <td>***</td> <td></td> <td>¥120,000</td> </tr> <tr> <td>振込手数料</td> <td>お取引後残高</td> <td></td> </tr> <tr> <td>¥110</td> <td>[REDACTED]</td> <td></td> </tr> </table> </div> <div style="margin-top: 5px;"> <p>お振込先 [REDACTED]</p> <p>お受取人 ユ)セシコージ ユウケン様</p> <p>ご依頼人 キタハマ ミドリ様</p> <p>(TEL) 078-801-7102</p> <p>&lt;裏面もごらんください&gt;</p> <div style="display: flex; align-items: center;"> <span>みなと銀行</span> <div style="border: 1px solid black; padding: 2px; margin-left: 10px; font-size: small;">       ご利用時刻 11:38     </div> </div> </div>			お取引内容	お取扱店	機番	お振込	[REDACTED]	009	お取扱日	お取扱番号		05-01-20	0142		銀行番号 / カード番号	口座番号		万円券	五千円券	二千円券	***	***	***	千円券	硬貨 (円)		***	*****		手数料	説明コード	お取引金額	***		¥120,000	振込手数料	お取引後残高		¥110	[REDACTED]		案分率
お取引内容	お取扱店	機番																																								
お振込	[REDACTED]	009																																								
お取扱日	お取扱番号																																									
05-01-20	0142																																									
銀行番号 / カード番号	口座番号																																									
万円券	五千円券	二千円券																																								
***	***	***																																								
千円券	硬貨 (円)																																									
***	*****																																									
手数料	説明コード	お取引金額																																								
***		¥120,000																																								
振込手数料	お取引後残高																																									
¥110	[REDACTED]																																									
$  \begin{array}{r}  120,000 \\  \times 50\% \\  \hline  60,000  \end{array}  $ $  \begin{array}{r}  110 \\  \times 50\% \\  \hline  55  \end{array}  $																																										

領収書等添付様式【共通】

(令和5年 / 月分)  
(会派名 自民党 兵庫)  
(議員名 北浜 みどり)

整理番号 24	使途項目 調査研究費・研修費・会費 広報広聴費・広報広聴費・要請原稿等活動費・資料作成費・資料購入費・事務所費・事務費・人件費	共通案分率	50%
		それ以外の案分	25%
本領収書は県議会議員 北浜みどり 宛のものである。		それ以外の案分 案分の説明 全て政務活動に係る ものであるため、 ……とする。	

ご利用承認書(兼)運営協力金領収書

ご利用責任者 様

下記の通りご利用を承認させていただきます

お申込日 2022年12月5日(月 曜)

(枠内記入 □欄は√をして下さい)

南八幡会館  
〒657-0036  
神戸市灘区桜岡4丁目2番5号  
電話・FAX (078) 854 009

ご利用日時	2023年 / 月 2 / 日 (土 曜)		年 月 日 ( 曜)			
	年 月 日 ( 曜)		年 月 日 ( 曜)			
運営協力金	時間/室名(m <sup>2</sup> )	集会室 1 (36)	集会室 2 (36)	会議室 1 (17)	会議室 2 (13)	調理室 (10)
午前 (9:30~12:30)		<input type="checkbox"/> 1,800	<input type="checkbox"/> 1,800	<input checked="" type="checkbox"/> 900	<input checked="" type="checkbox"/> 700	<input type="checkbox"/> 500
午後 (13:00~16:30)		<input type="checkbox"/> 1,900	<input type="checkbox"/> 1,900	<input type="checkbox"/> 1,000	<input type="checkbox"/> 800	<input type="checkbox"/> 500
夜間 (17:00~20:30)		<input type="checkbox"/> 2,100	<input type="checkbox"/> 2,100	<input type="checkbox"/> 1,100	<input type="checkbox"/> 1,000	<input type="checkbox"/> 600
ご利用目的	子育てミーティング		ご利用設備	<input type="checkbox"/> ガス	<input checked="" type="checkbox"/> 机	<input checked="" type="checkbox"/> 椅子
貴団体名	ゆめのほこ茶屋			貴人員数	名様	
貴責任者名	北浜みどり 様			お電話番号	[Redacted]	

※会館記入欄

運営協力金	¥ 1,600-	円	取扱者	[Redacted]
-------	----------	---	-----	------------

(添付様式 7)

# 活動報告書

※ 政務活動費の透明性確保の観点から可能な限り具体的に記載すること

議員名	北浜 みどり
-----	--------

活動名	「視察・調査活動」、「要請陳情活動」、「県政報告会・要望会等会議の開催」、「研修会への参加」、「意見交換会への参加」、「業務の委託」、「広報紙・誌の発行」			
活動概要	活動実施年月日	令和 5 年 1 月 21 日 (土)		
	時間・場所	面談者	内 容	
	10:30~ 12:00			
	神戸市灘区	代役	子育てセミナーと県政報告会 地球のおかあさん達へ〈第一弾〉	
経費	項 目	政活費充当金額	領収書NO	内 容
	会場代	1,600	24	南八幡公会館 (100%)
	駐車場	1,100	25	ウズル7六甲道 (100%)
	合 計	2,700		
備考	*添付書類:			

\*この様式は、「視察・調査活動」、「要請陳情活動」、「県政報告会・要望会等会議の開催」、「研修会への参加」、「意見交換会への参加」、「業務の委託」、「広報紙・誌の発行」等を行った場合等、政務活動費を使用した全ての活動について作成する。  
\*「活動概要」欄には、例えば①活動実施年月日、②場所、③行程、④目的、⑤相手方、⑥参加者、⑦結果・成果⑧広報誌発行部数・配付方法等、具体内容を詳細に記載する。

# 地球のおかあさん達へ

阿部 扶早 先生の心温まるお話が YouTube で配信中です。

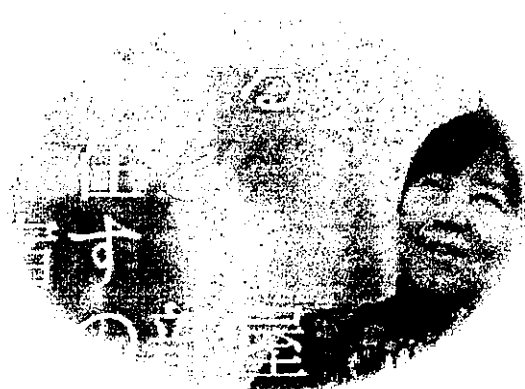

**阿部扶早先生のお話の会と、北浜みどり県政報告会を  
開催します!**

<第一弾>

- ・日時 令和5年1月21日(土) 10:30~12:00
- ・場所 南八幡会館 神戸市灘区桜口町4丁目4-5 (六甲道南公園内)

<第二弾>

- ・日時 令和5年1月29日(日) 13:30~15:00
- ・場所 原田資料館 神戸市灘区城内通4-2-24 (JR灘駅より徒歩5分)

※予約は必要ありません。お声をかけあっておいで下さいませ

【問い合わせ】北浜みどり事務所 078-801-7102

(添付様式2)

領収書等添付様式【共通】

(令和5年 / 月分)  
(会派名 自民党兵庫)  
(議員名 北浜 みどり)

整理 番号	使 途 項 目		
	調査研究費・研修費・会議費・広報広聴費・要請陳情等活動費・資料作成費・資料購入費・事務所費・事務費・人件費		
25	ウェルブ六甲道 4番街駐車場	共通案分率	50%
		25%	
		それ以外の案分	
		案分の説明	全て政務活動に係るものであるため、100%充当とする。
		案分率	
<b>領 収 証</b>			
入庫日時 2023年01月21日 09時45分			
出庫日時 2023年01月21日 11時51分			
No.02-000896 券No.02-666719			
駐車料金(一般) 1,100円			
料金計 1,100円			
投入現金 1,100円			
釣銭額 0円			
駐車車室番号: 42			
本領収書は、県議会議員 北浜みどり宛のものである			

(添付様式2)

### 領収書等添付様式【共通】

(令和5年 / 月分)  
(会派名 自民党兵庫)  
(議員名 北浜 みどり)

整理 番号	使 途 項 目										
26	<p>調査研究費・研修費・会議費・広報広聴費・要請陳情等活動費・資料作成費・資料購入費・事務所費・事務費・人件費</p> <table border="1" data-bbox="1141 392 1428 1030"><tr><td>共通案分率</td><td>50%</td></tr><tr><td></td><td>25%</td></tr><tr><td>それ以外の案分</td><td></td></tr><tr><td>案分の説明</td><td>全て政務活動に係るものであるため、100%充当とする。</td></tr><tr><td>案分率</td><td></td></tr></table> <p>GSパーク六甲道駅前 ご利用ありがとうございました</p> <p>《 領 収 書 》 [NO. 2] 23年01月23日06:44 -- 01月23日08:31 駐車料金 200円</p> <p>合計 200円</p> <p>お預り 200円 お釣 0円 NO.027434</p> <p>本領収書は、県議会議員 北浜みどり宛のものである</p>	共通案分率	50%		25%	それ以外の案分		案分の説明	全て政務活動に係るものであるため、100%充当とする。	案分率	
共通案分率	50%										
	25%										
それ以外の案分											
案分の説明	全て政務活動に係るものであるため、100%充当とする。										
案分率											

(添付様式7)

# 活動報告書

※政務活動費の透明性確保の観点から可能な限り具体的に記載すること

議員名	北浜 みどり
-----	--------

活動名	「視察・調査活動」、「要請陳情活動」、「県政報告会・要望会等会議の開催」、「研修会への参加」、「意見交換会への参加」、「業務の委託」、「広報紙・誌の発行」			
活動概要	活動実施年月日	令和 5 年 1 月 23 日 (月)		
	時間・場所	面談者	内容	
	6:50~ 8:30			
	神戸市灘区		JR六甲道駅にて県政報告会 を行う	
		毎週火曜日の早朝に集い 経営者間の意見交換を伺い、 経営者の現状を把握し、県政に反映させる目的で参加。		
経費	項目	政活費充当金額	領収書NO	内容
	駐車場	200	26	9:30-六甲道駅前 (100%)
	研修費	10,000	27	神戸市倫理法人会 (100%)
	合計	10,200		
備考	*添付書類:			

\*この様式は、「視察・調査活動」、「要請陳情活動」、「県政報告会・要望会等会議の開催」、「研修会への参加」、「意見交換会への参加」、「業務の委託」、「広報紙・誌の発行」等を行った場合等、政務活動費を使用した全ての活動について作成する。  
 \*「活動概要」欄には、例えば①活動実施年月日、②場所、③行程、④目的、⑤相手方、⑥参加者、⑦結果・成果⑧広報誌発行部数・配付方法等、具体内容を詳細に記載する。

(添付様式2)

領収書等添付様式【共通】

(令和5年/月分)  
(会派名 自民党 兵庫)  
(議員名 北浜 みどり)

整理 番号	使 途 項 目
	調査研究費・ <u>研修費</u> ・会議費・広報広聴費・要請原情等活動費・資料作成費・資料購入費・事務所費・事務費・人件費

共通案分率	50%
	25%

それ以外の案分

案分の説明

全て政務活動に係る  
ものであるため、  
100%充当とする。

案分率

27

請求書

兵庫県議会議員 北浜みどり 殿

(00451658)

2023年01月01日 No 000006

一般社団法人 倫理研究所

〒102-8561 東京都千代田区紀尾井町4-5 TEL 03-3244-2255  
ホームページ http://www.rinri-jpn.or.jp

兵庫県神戸市倫理法人会  
TEL : 078-451-7457  
FAX : 078-453-6603

¥10,000

2023年01月分 法人会費 (2023年01月 現在 1口加入)

(注) 消費税の対象外のため仕入税額控除はできません。

上記の通りご請求申し上げます。

極者印

領 収 証

北浜みどり 様 No. \_\_\_\_\_

★ ￥10,000.-  
但 経営研究会 会費  
2023年1.23

2023年1月分

日 上記正に領収いたしました

神戸市東灘区甲南町4丁目14-16

一般社団法人 倫理研究所

神戸市倫理法人会

TEL 078 (451) 7 4 5 7



内 訳

税抜金額

消費税額等 ( % )

収 入  
印 紙

コクヨ ウケ-697



領収書等添付様式【共通】

(令和5年 / 月分)  
(会派名 自民党 兵庫)  
(議員名 北浜 みどり)

整理 番号	使 途 項 目	
	調査研究費・研修費・会議費・広報広聴費・要請陳情等活動費・資料作成費・資料購入費・事務所費・事務費・人件費	

28

.....領収書.....

-----車室 No.1 -----

入庫時刻 01月24日 13時31分  
精算時刻 01月24日 15時03分

受領金額 500円  
2023年01月24日15時04分 発行

-----

タイムパーキング  
菅原通3丁目

-----

共通案分率	50%
	25%
それ以外の案分	
案分の説明	
全て政務活動に係るものであるため、100%充当とする。	
案分率	

本領収書は、県議会議員  
北浜みどり宛のものである

.....領収書.....

-----車室 No.5 -----

入庫時刻 01月24日 16時54分  
精算時刻 01月24日 18時31分

受領金額 800円  
2023年01月24日18時31分 発行

-----

スカイパーク パート9

-----

本領収書は、県議会議員  
北浜みどり宛のものである

(添付様式7)

# 活動報告書

※政務活動費の透明性確保の観点から可能な限り具体的に記載すること

議員名	北浜 みどり
-----	--------

活動名	「視察・調査活動」、「要請陳情活動」、「県政報告会・要望会等会議の開催」、「研修会への参加」、「意見交換会への参加」、「業務の委託」、「広報紙・誌の発行」			
活動概要	活動実施年月日	令和 5年 1月 24日 (火)		
	時間・場所	面談者	内 容	
	13:30~ 15:00			
	神戸市兵庫区	■■■■ 氏 他	高齢者の健康寿命増進の為の 取り組みについて意見交換	
	17:00~ 18:30			
	神戸市中央区	■■■■ 氏 他	MOA議連研修会に出席	
経費	項目	政活費充当金額	領収書NO	内 容
	馬車場代	500	)28	夕飯110-中27(菅原通) スカイ110-7 110-19 (100%)
	〃	800		
合計	1,300			
備考	*添付書類:			

\*この様式は、「視察・調査活動」、「要請陳情活動」、「県政報告会・要望会等会議の開催」、「研修会への参加」、「意見交換会への参加」、「業務の委託」、「広報紙・誌の発行」等を行った場合等、政務活動費を使用した全ての活動について作成する。  
 \*「活動概要」欄には、例えば①活動実施年月日、②場所、③行程、④目的、⑤相手方、⑥参加者、⑦結果・成果⑧広報誌発行部数・配付方法等、具体内容を詳細に記載する。

(添付様式2)

# 領収書等添付様式【共通】

(令和5年1月分)  
(会派名 自民党兵庫)  
(議員名 北浜 みどり)

整理 番号	使 途 項 目				
29	<p data-bbox="256 353 1433 383">調査研究費・研修費・会議費・広報広聴費・要請陳情等活動費・資料作成費・資料購入費・事務所費・事務費・人件費</p> <table border="1" data-bbox="1145 394 1433 477"><tr><td>共通案分率</td><td>50%</td></tr><tr><td></td><td>25%</td></tr></table> <p data-bbox="1145 483 1433 515">それ以外の案分</p> <p data-bbox="1145 528 1433 560">案分の説明</p> <p data-bbox="1190 562 1433 656">全て政務活動に係るものであるため、100%充当とする。</p> <p data-bbox="1106 667 1137 752">案分率</p> <p data-bbox="619 958 767 1014" style="text-align: center;"><b>領収書</b></p> <p data-bbox="496 1048 863 1283">コインパーキング前池町4丁目 駐車番号 03番 入庫時間 01月25日 13:13 出庫時間 01月25日 14:25 請求金額 400円 領収金額 400円 領収日 23年01月25日</p> <p data-bbox="946 1267 1238 1346">本領収書は、県議会議員 北浜みどり宛のものである</p>	共通案分率	50%		25%
共通案分率	50%				
	25%				

(添付様式7)

# 活動報告書

※ 政務活動費の透明性確保の観点から可能な限り具体的に記載すること

議員名	北浜 みどり
-----	--------

活動名	「視察・調査活動」、「要請陳情活動」、「県政報告会・要望会等会議の開催」、「研修会への参加」、「意見交換会への参加」、「業務の委託」、「広報紙・誌の発行」			
活動概要	活動実施年月日	令和 5 年 1 月 25 日 (水)		
	時間・場所	面談者	内 容	
	12:00 ~ 13:00			
	神戸中央区		子ども家庭局 設置に向けての 政策 研修会 参加	
	13:20 ~ 14:20			
	神戸須磨区	■■■■	高齢者、障害者の自立支援に ついて意見交換	
経費	項 目	政活費充当金額	領収書NO	内 容
	駐車場	400	29	2110-101 前池田 (100%)
	かた代	2188	30	大阪ガス (50%)
	通信費	5412	31	KDDI (50%)
	合 計	8,000		
備 考	*添付書類:			

\*この様式は、「視察・調査活動」、「要請陳情活動」、「県政報告会・要望会等会議の開催」、「研修会への参加」、「意見交換会への参加」、「業務の委託」、「広報紙・誌の発行」等を行った場合等、政務活動費を使用した全ての活動について作成する。  
\*「活動概要」欄には、例えば①活動実施年月日、②場所、③行程、④目的、⑤相手方、⑥参加者、⑦結果・成果⑧広報誌発行部数・配付方法等、具体内容を詳細に記載する。

(添付様式2)

# 領収書等添付様式【共通】

(令和5年 / 月分)  
(会派名 自民党兵庫)  
(議員名 北浜 みどり)

整理番号	用途項目	
	調査研究費・研修費・会議費・広報広聴費・要請陳情等活動費・資料作成費・資料購入費・事務所費・事務費・人件費	
	共通案分率	50% 25%
	それ以外の案分	案分の説明 全て政務活動に係るものであるため、100%充当とする。
	案分率	

**大阪ガス 振込依頼票 兼 領収証**

北浜みどり 事務所 様

← 2022年12月分

金額 4,376円

支払期限日 1月20日

上記お支払い期限日を通ぎてお支払いいただいた場合は、その経過日数に応じて1日あたり0.0274%の率で算定した延滞利息をお支払いいただきます。

取扱可能日 1月30日まで

上記取扱可能日を通ぎますとコンビニエンスストア・スマートフォンアプリでの払込はできなくなります。

大阪ガス株式会社 (お客さま控)

いつも大阪ガスをご利用いただきありがとうございます。

①本紙により弊社の係員が集金することはございません。

今回検針日 12月21日  
次回検針予定日 1月24日

②当月適用単位料金 A) 220.25円/m<sup>3</sup>

翌月単位料金表 (円/m<sup>3</sup>)

A) 231.38	B) 201.09	C) 195.67
D) 191.28	E) 184.12	F) 183.19
G) 176.89	H) 176.57	

\* 当月と翌月の単位料金の差: +11.13円

\* 「賞報器・消火器リース」の表記につきましては裏面の例をご確認ください。

**■お手続きはネットがオススメ!**

お引越しや口座振替・クレジットカード払い等のお手続きはネットがオススメ! 昼でも夜でも待ち時間無くご利用いただけます。

抽選でプレゼントが当たるキャンペーンも実施中!

電話でのお問合せ等 (月~土/9~19時、日祝/9~17時)

ガス料金等に関して  
お客さまセンター 0120-7-94817

お引越しのお手続き等  
宮村ガスセンター 0120-799-909  
078-861-3884

過去2年間の料金・使用量確認はマイ大阪ガスで!  
13A 45 MJ(10,750キロカロリー)  
検針員

R5. 1. 25 精算

4376

× 50%

---

2188

(添付様式2)

領収書等添付様式【共通】

(令和5年 / 月分)

(会派名 自民党 兵庫)

(議員名 北浜 みどり)

整理号	使 途 項 目								
31	調査研究費・研修費・会議費・広報広聴費・要請陳情等活動費・資料作成費・資料購入費・事務所費・ <u>事務費</u> ・人件費								
		<table border="1"> <tr> <td>共通案分率</td> <td>50%</td> </tr> <tr> <td></td> <td>25%</td> </tr> <tr> <td>それ以外の案分</td> <td></td> </tr> <tr> <td>案分の説明</td> <td>全て政務活動に係るものであるため、100%充当とする。</td> </tr> </table>	共通案分率	50%		25%	それ以外の案分		案分の説明
共通案分率	50%								
	25%								
それ以外の案分									
案分の説明	全て政務活動に係るものであるため、100%充当とする。								
<p>05-01-25 電話   *13,514   KDDI 0907</p>									
<p>13514  △ 2689  <hr/> 10825  × 50%  <hr/> 5412</p>									
<p>本領収書は、県議会議員 北浜みどり 宛のものである</p>									

ご利用項目	金額(円)	内訳(円)	備考
auかんたん決済/情報料/税込		2,280 *	
●合計			220円

●紙請求書発行手数料  
 ▼紙請求書発行手数料 200  
 ▼消費税等(10%) 20  
 10%消費税の課税対象額 200円  
 ・通話定額2または通話定額ライト2ご加入者は、電話きほんパックが無料となります。

**口座振替のご案内**  
 INVOICE FOR SERVICES (2023年1月 ご請求分)

口座振替日 DATE FOR TRANSFER	2023年1月25日
口座振替額 TOTAL AMOUNT DUE	13,514円
金融機関名 FINANCIAL INSTITUTION	
支店名 BRANCH	
口座番号 ACCOUNT NUMBER	

お支払期限を過ぎますと約款に定めた延滞利息をいただく場合がございます。



**料金領収証 RECEIPT FOR SERVICES**

2022年12月ご請求分 (11月利用分)

ご請求先氏名  
北濱 みどり 様

下記ご利用料金を12月26日口座振替により  
 領収いたしました。

印紙税申告  
 付につき領収  
 宛先番承認済

KDDI株式会社  
 〒163-8003 東京都新宿区西新宿2丁目1番1号 KDDIビル

ご請求コード CUSTOMER CODE	0404496047
領収金額 AMOUNT RECEIVED	13,554円
うち消費税等 TAX	999円

金融機関名 FINANCIAL INSTITUTION	
支店名 BRANCH	
口座番号 ACCOUNT NUMBER	

**お知らせ INFORMATION**

- 通信サービスご契約のお客さまへのご案内
  - ・ユニバーサルサービス料は、日本全国における加入電話・公衆電話等の提供確保のため、NTT東・西日本に支払われるものです。
  - ・電話リレーサービス料は、聴覚や発話に障がいのある方との意思疎通を手段等で仲介するサービス提供のため、日本財団電話リレーサービスに支払われるものです。
- WEBでの過去請求書の参照期間延長について  
 My au/My UQ mobileで確認できる過去請求書の参照期間をこれまでの6ヶ月から最長14ヶ月に変更いたしました。  
 確定申告や過去請求金額のご確認にぜひご利用ください。  
 ※UQモバイルは5G対応料金プランをご利用の方が本変更の対象です。

**料金内訳書** <凡例>税込または免税料金等:「\*」、旧税率計算対象料金:「#」 発行年月日 DATE OF ISSUE 2023年1月8日 KDDI株式会社

ご請求コード 0404496047 総合計 13,514円 ご利用年月 2022年12月

ご利用項目	金額(円)	内訳(円)	備考
●au電話料金			●合計 10,235円
ご利用番号	3,885		
<12月ご利用内訳>	3,885		
▼プラン利用料	3,150		
LTEフラットfor Tabs(L)		6,700	
2年契約		-1,000	
スマホセット割		-2,850	
LTE NET		300	
▼オプション使用料	380		
故障紛失サポート		380	
▼ユニバーサルサービス料	2		
▼消費税等(10%)	353		10%消費税の課税対象額 3,532円
データ利用量(データ容量消費あり)	2.60GB		
-----			
ご利用番号	6,350		
<12月ご利用内訳>	6,350		
▼プラン利用料	4,280		
ビタット4G LTE+通話定額ライト2		1,950	基本使用料と通話定額ライト2(800円)の合算額です データ利用量は1GB~4GBです。
ビタットプラン 4G LTE(データ)		3,200	
2年契約N		-170	
LTE NET		300	
家族割プラス/auスマートバリュー		-1,000	カウント対象回線数 2台
▼オプション使用料	630		
故障紛失サポート		630	
▼通話料/ビタット 4G+通話定額ライト2	861		
通話料		7,160	
SMS(Cメール)送信料		201	
通話定額ライト2 割引額		-6,240	
au→自宅割		-260	au→自宅割により対象通話を割引します。
▼ユニバーサルサービス料	2		
▼消費税等(10%)	577		10%消費税の課税対象額 5,773円
●au機器代金/各種オプション料			●合計 370円
ご利用番号	370		
▼購入機器代金/各種オプション料	370		
分割支払金			
			370 * 47回払い28回目。残額 7,030円 買い替え時に旧機種返却で、かえたくプログラムがご利用可能です
●auかんたん決済利用料			●合計 2,689円
ご利用番号	2,689		
▼auかんたん決済利用料	2,689		





(添付様式7)

# 活動報告書

※ 政務活動費の透明性確保の観点から可能な限り具体的に記載すること

議員名	北浜 みどり
-----	--------

活動名	「視察・調査活動」、「要請陳情活動」、「県政報告会・要望会等会議の開催」、「研修会への参加」、「意見交換会への参加」、「業務の委託」、「広報紙・誌の発行」			
活動概要	活動実施年月日	令和 5 年 1 月 27 日 (金)		
	時間・場所	面談者	内 容	
	7:00 ~ 8:45			
	神戸市灘区		JR灘駅にて 県政報告会を行う	
	11:50 ~ 13:10			
	神戸市東灘区	██████ 様	スルースアの新技术について。 研修及び意見交換	
	17:55 ~ 18:45			
	神戸市灘区	██████ 氏	障害者アート展「よだびと」の打合せ	
経費	項目	政活費充当金額	領収書NO	内 容
	駐車場	600	32	コインパーキング「灘北通」 14コインパーキング 三井のビル-7
	"	900		
	"	600		
	通信費	3719	33	J:COM (50%)
合計	5,819			
備考	*添付書類:			

\*この様式は、「視察・調査活動」、「要請陳情活動」、「県政報告会・要望会等会議の開催」、「研修会への参加」、「意見交換会への参加」、「業務の委託」、「広報紙・誌の発行」等を行った場合等、政務活動費を使用した全ての活動について作成する。  
 \*「活動概要」欄には、例えば①活動実施年月日、②場所、③行程、④目的、⑤相手方、⑥参加者、⑦結果・成果⑧広報誌発行部数・配付方法等、具体内容を詳細に記載する。

院長

森 照明 (もりてるあき) 脳神経外科医



- ・国立病院機構 西別府病院 名誉院長
- ・一般財団法人 日本教育推進財団 認定  
コミュニケーション・トレーナー 顧問
- ・公益財団法人  
日本スポーツ協会 公認スポーツドクター
- ・一般社団法人  
日本臨床スポーツ医学会 名誉会員

## あおぞらクリニックは 「ストレスケア」専門のクリニックです

日本は高齢社会、コロナ禍、経済不況等々で職場や家庭でストレスが生じ、困難な時代を迎えています。

私は脳外科医、スポーツドクターとして多くの患者さんやスポーツ選手をサポートしてきました。

当院は様々なストレスから生じる不安や緊張、睡眠障害、メタボ、もの忘れ、発達障害、うつ病など心身の不調を回復させる「ストレスケア」を専門としたクリニックです。

「脳疲労」理論を導入したブラズマローゲン療法や腸内フローラ選伝子解析による「腸腸相関」回復治療も実施しています。

精神科医師・カウンセラー・臨床心理士をはじめ専門家チームが、患者さんの「心とからだ」の回復と活性化をサポートします。我々は既に厚労省のストレスチェックを全国で100万人以上の方々に実施分析してきました。

ストレスの多い社会ですが、また再び希望と充実感に満ちた人生を取り戻されるよう、心を込めて寄り添ってまいります。アスリートも大歓迎です。

2022年4月吉日

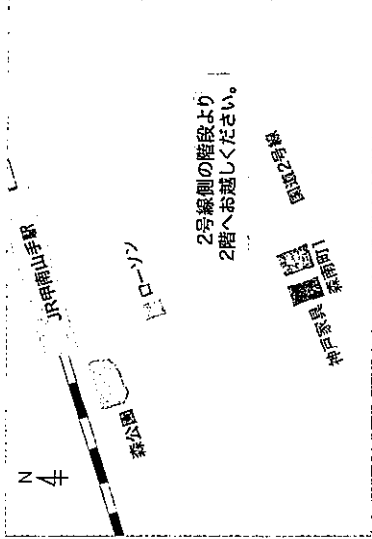

- ・電車でお越しの方  
JR甲南山手駅より国道2号線方面へ徒歩約3分
- ・お車でお越しの方  
専用駐車場はございません。お近くのパーキングをご利用ください

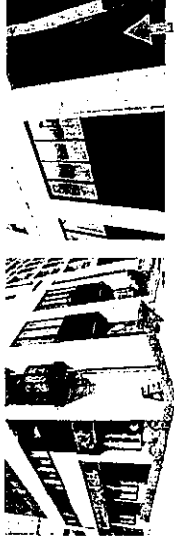

「ママとこどものはいしやさん」2号線側の階段より2階へお越しください

診療時間 月 火 水 木 金

11:00～17:00

【完全予約制】

月・水・金…検査、カウンセリング 火・水…診察、カウンセリング  
土・日・祝…休診



ホリスティック

あおぞらクリニック

〒658-0011 神戸市東灘区森南町1-7-12 INICIO甲南山手202

078-862-3527

インターネットにて初診受付ご予約を承っております。  
<https://www.holistic-aezoraclinic.com/>

なお、当日のご予約、またはお急ぎの方は、  
お電話にてご予約を承っております。

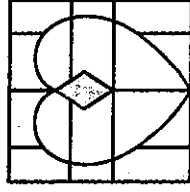

領収書等添付様式【共通】

(令和5年/月分)  
(会派名 自民党兵庫)  
(議員名 北浜 みどり)

整理 番号	使 途 項 目	
	調査研究費・研修費・会議費・広報広聴費・要請陳情等活動費・資料作成費・資料購入費・事務所費・事務費・人件費	
33	$  \begin{array}{r}  7439 \\  \times 50\% \\  \hline  3719  \end{array}  $	共通案分率 <span style="border: 1px solid black; border-radius: 50%; padding: 2px;">50%</span> 25%
		それ以外の案分 案分の説明 全て政務活動に係るものであるため、100%充当とする。

**J:COM**

平素は、弊社サービスをご利用いただき誠にありがとうございます。  
以下の金額をご指定のクレジットカード会社より請求させていただきます。

お客様名 CUSTOMER'S NAME	北浜 みどり 様
ご請求月 MONTH OF ISSUE	2022年 12月
ご請求金額 TOTAL AMOUNT DUE	7,439円
振替日 WITHDRAW DATE	ご利用クレジットカード会社の規約に基づく振替日

次月より請求金額に変更がない場合は、本状の発行を省略いたします。  
※請求書発行を有料でお申し込みの方は除きます。

■お問い合わせ先 0120-999-000 (フリーコール)  
■受付時間 9:00~18:00 (年中無休)  
■2022年10月1日付で、J:COM電力の約款を変更いたしました。  
詳細は弊社ホームページをご覧ください。

**ご利用料金の内訳**

ご利用内容 SERVICES	料金(円) CHARGES	ご利用期間等 PERIOD OF USE
2022年12月 発行		
◇◇ 2022年12月 ◇◇ [パック料金] NETパック 120Mコース PHONE プラス	4,680	12/ 1~12/31 078-801-7102
[インターネット] Wi-Fi利用料 [固定電話] 078-801-7102	0	12/ 1~12/31
発信番号表示 ユニバーサルサービス料 電話リレーサービス料 通話料金(国内)	400 2 0 144	12/ 1~12/31 12/ 1~12/31 12/ 1~12/31 11月ご利用分
078-801-7789 PHONE プラス 追加回線 ユニバーサルサービス料 電話リレーサービス料 通話料金(国内)	1,330 2 0 56	12/ 1~12/31 12/ 1~12/31 12/ 1~12/31 11月ご利用分
[工事費・手数料] 請求書発行手数料	150	
消費税等(消費税率10%) 合計	675 7,439	税額1円未満、税込除く

株式会社J:COMウェスト  
〒540-0012  
大阪府中央区谷町2-3-12  
マルイト谷町ビル



■電話をご利用の皆さまへ  
ユニバーサルサービス料は、日本全国における加入電話・公衆電話等の提供確保のため、ご負担いただく料金です。  
■初回のご請求はサービス開始月の日割り分とその翌月の1カ月分の合算となります。  
※お手続きの時期により、サービス開始月翌々月までを合算したご請求となる場合があります。  
■月途中で契約内容を変更した場合は、翌月のご請求にて精算となります。

■Webサイトにて、口座振替へのご変更のほか、クレジットカード支払いのご変更ができます。  
<https://www2.myjcom.jp/join/>





(添付様式7)

# 活動報告書

※政務活動費の透明性確保の観点から可能な限り具体的に記載すること

議員名	北浜 みどり
-----	--------

活動名	「視察・調査活動」、「要請陳情活動」、「県政報告会・要望会等会議の開催」、「研修会への参加」、「意見交換会への参加」、「業務の委託」、「広報紙・誌の発行」			
活動概要	活動実施年月日	令和 5 年 1 月 28 日 (土)		
	時間・場所	面談者	内 容	
	9:50~ 12:40			
	西宮市	■ 氏	多業種の方々と健康日本21の 取り組みについて意見交換	
経費	項 目	政活費充当金額	領収書NO	内 容
	駐車場	400	34	阪急西宮カーテン (100%)
	合 計	400		
備考	*添付書類:			

\*この様式は、「視察・調査活動」、「要請陳情活動」、「県政報告会・要望会等会議の開催」、「研修会への参加」、「意見交換会への参加」、「業務の委託」、「広報紙・誌の発行」等を行った場合等、政務活動費を使用した全ての活動について作成する。  
\*「活動概要」欄には、例えば①活動実施年月日、②場所、③行程、④目的、⑤相手方、⑥参加者、⑦結果・成果⑧広報誌発行部数・配付方法等、具体内容を詳細に記載する。

## 高齢者の健康増進に関する多業種間の意見交換会

特に高齢者の健康増進についてそれぞれの立場から意見を出し合い、相互に協力し合う研修会を下記の通り企画しました。全6回の開催を予定しています。

### 記

<場 所> 西宮市民交流センター

### <内容と日程>

1. 体の基礎	2022年10月15日(土)	10:00~12:00
2. 東洋医学	2022年11月12日(土)	10:00~12:00
3. 体の構造	2022年12月 3日(土)	10:00~12:00
4. 疾病 ①	2022年12月17日(土)	10:00~12:00
5. 疾病 ②	2023年 1月 7日(土)	10:00~12:00
○ 6. 総 括	2023年 1月28日(土)	10:00~12:00

### <主な参加者>

漢方家、薬剤師、気功師、ヨガ講師、心理カウンセラー、行政関係者、等々

以上

特定非営利活動法人  
兵庫県健康管理士会



領収書等添付様式【共通】

(令和5年1月分)

(自民党兵庫)

(北浜 みどり)

整理番号	使 途 項 目	
	調査研究費・研修費・会議費・広報広聴費・要請陳情等活動費・資料作成費・資料購入費・事務所費・事務費・人件費	
35	本領収書は、県議会議員北浜 みどり宛のものである  <p style="text-align: center;"><b>タイムズ24</b> タイムズ JR灘駅前第2 0120-70-8924</p> <p style="text-align: center;">《 領 収 書 》</p> <p style="text-align: right;">[NO. 1] 23年01月29日12:13 --01月29日14:35 駐車料金 880円</p> <p>合計 880円 お 預 り 880円 お 釣 0円 NO.068506</p>	共通案分率 % それ以外の案分 100% 案分の説明
		案分率



(添付様式7)

# 活動報告書

※ 政務活動費の透明性確保の観点から可能な限り具体的に記載すること

議員名	北浜 みどり
-----	--------

活動名	「視察 <u>調査活動</u> 」、「要請陳情活動」、「県政報告会・要望会等会議の開催」、「研修会への参加」、「意見交換会への参加」、「業務の委託」、「広報紙・誌の発行」			
活動概要	活動実施年月日	令和 5 年 1 月 29 日 (日)		
	時間・場所	面談者	内 容	
	12:30~ 14:30			
	神戸灘区	■■■■ 氏	子育てセミナー「地球のおおみらい」 講師 阿部 扶早 氏 他 県政報告会を行う〈第二弾〉	
経費	項 目	政活費充当金額	領収書NO	内 容
	駐車場	880	35	タイムズ"24 (100%)
	会場代	3,300	36	原田資料館利用料 (100%)
	合 計	4,180		
備考	*添付書類:			

\*この様式は、「視察・調査活動」、「要請陳情活動」、「県政報告会・要望会等会議の開催」、「研修会への参加」、「意見交換会への参加」、「業務の委託」、「広報紙・誌の発行」等を行った場合等、政務活動費を使用した全ての活動について作成する。  
\*「活動概要」欄には、例えば①活動実施年月日、②場所、③行程、④目的、⑤相手方、⑥参加者、⑦結果・成果⑧広報誌発行部数・配付方法等、具体内容を詳細に記載する。

# 地球のおかあさん達へ

阿部 扶早 先生の心温まるお話が YouTube で配信中です。

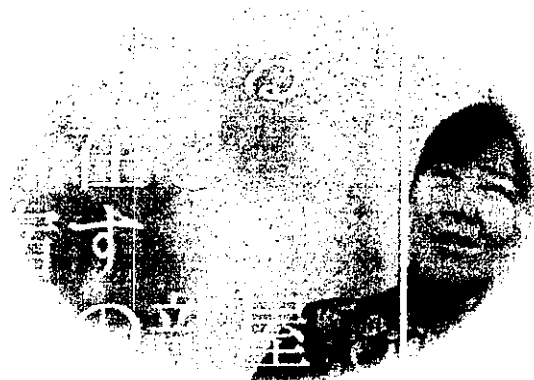

## 阿部扶早先生のお話の会と、北浜みどり県政報告会を 開催します!

### <第一弾>

- ・日時 令和5年1月21日(土) 10:30~12:00
- ・場所 南八幡会館 神戸市灘区桜口町4丁目4-5 (六甲道南公園内)

### <第二弾>

- ・日時 令和5年1月29日(日) 13:30~15:00
- ・場所 原田資料館 神戸市灘区城内通4-2-24 (JR灘駅より徒歩5分)

※予約は必要ありません。お声をかけあっておいで下さいませ

【問い合わせ】北浜みどり事務所 078-801-7102

(添付様式2)

領収書等添付様式【共通】

(令和5年1月分)  
(会派名 自民党 北浜)  
(議員名 北浜 みどり)

整理番号 36	用途項目 ① 会費 ② 研修費 ③ 調査研究費 ④ 広報広聴費 ⑤ 要請陳情等活動費 ⑥ 資料作成費 ⑦ 資料購入費 ⑧ 事務所費 ⑨ 事務費 ⑩ 人件費	共通案分率	50%
		それ以外の案分	25%

案分の説明  
全又政務活動に係るものであるため、100%充当とする。

利用承認書 (兼) 利用料金領収書

利用日	1 月 29 日 ( 日 曜日)		
利用時間	9:30~12:30	<input checked="" type="checkbox"/>	13:00~16:00
	17:00~21:00		9:30~21:00
利用施設	<input checked="" type="checkbox"/> 1 F (多目的ホール)		2 F (和室+展示室)
	1 F (多目的ホール) と 2 F (和室+展示室)		
利用設備	DVD・カラオケ装置 (1,000円)		
	調理室 (500円)		調理室 (1,000円)
利用責任者			電話
備考			
【 <input type="checkbox"/> 自治会 <input type="checkbox"/> 婦人会 <input type="checkbox"/> クラブ <input type="checkbox"/> 青年会 <input checked="" type="checkbox"/> 一般】			

北浜 みどり 様

2022年 12月 9日

上記の通りご利用を受付し、利用料金を領収しました。

利用料金  
5,300 円

原田資料館管理運営委員会

領収取扱者



ご注意 裏面の利用上の注意事項を厳守願います。

2020.4.1

(添付様式2)

領収書等添付様式【共通】

(令和5年 | 月分)  
(会派名 自民党 兵庫)  
(議員名 北浜 みどり)

整理 番号	使 途 項 目	
	調査研究費・研修費・会議費・広報広聴費・要請陳情等活動費・資料作成費・資料購入費・事務所費・事務費・人件費	
38	 <p>領収書 印紙</p> <p>apollo station 343408</p> <p>西灘給油所 扇港興産株式会社 神戸市灘区都通1-1-6 TEL 078-861-4326</p> <p>売上 2023年 1月29日 12:06 様</p> <p>現金固定 01-343408-00000-0000-0</p> <p>レギュラーガソリン P-19(内) 25.03L 8163.0 4080円 01200.00</p> <p>合計 4,080円 (内、消費税等(10.00%) 371円) (内、P支払可能金額 4,080円)</p> <p>預り金 5,000円 釣銭 920円</p>	<p>共通案分率 50% 25%</p> <p>それ以外の案分 案分の説明 全て政務活動に係るものであるため、 100%充当とする。</p> <p>案分率</p>
		<p>4080 x 50%</p> <hr/> <p>2040</p>
<p>本領収書は、県議会議員 北浜みどり宛のものである</p>		

領収書等添付様式【共通】

(令和5年1月分)  
(自民党兵庫)  
(北浜 みどり)

整理 番号	使 途 項 目	
	調査研究費・研修費・会議費・広報広聴費・要請陳情等活動費・資料作成費・資料購入費・事務所費・事務費・人件費	
39	本領収書は、県議会議員北浜 みどり宛のものである  新幹線往復(新神戸⇄静岡)	共通案分率 100 % それ以外の案分 案分の説明
	領収書 No 103 窓口 No 3 領 収 書 様 金額 ￥11,880円 「消費税等込み」 但し、乗車券類(クレジット扱い)として 2023年1月30日 東海旅客鉄道株式会社 ご利用いただきましてありがとうございます 印紙税申告納 付につき名古屋中村 税務署承認済 静岡駅 現金出納社員	領 収 書 Receipt 領収年月日 2023.-1.30 金額 ￥12,200 (消費税等込み) [クレジット扱い] 購入商品 JR乗車券類 JR tickets (30339 1枚) 西日本旅客鉄道株式会社 新神戸駅 新神戸駅F3発行 40340-01 印紙税申告納 付につき大淀 税務署承認済
	12200 + 11880 24080	お客様控 クレジットカードご利用票/CREDIT CARD SALES SLIP R839 有XX-XX 会社名・会員番号 [ ] (JR西日本) 取引内容:お買上 支払区分:一括 IC ￥12,200 承認番号:579297 ATCOOF7 COO 商品名: (一括発券)指定券 1枚(冊) 1月30日 新神戸→静岡 乗車券込み 乗車変更や払戻しの取扱箇所、内容、方法等に制限があります。 払戻しの際は購入時のカードをお持ちください。 VISACREDIT A0000000031010 この控は大切に保存してください。 2023.-1.30 30339-03 新神戸駅F3発行
		お客様控 クレジットカードご利用票/CREDIT CARD SALES SLIP R847 有XX-XX 会社名・会員番号 [ ] (JR東海) 取引内容:お買上 支払区分:一括 IC ￥11,880 承認番号:154482 ATCOOF8 COO 商品名: (一括発券)指定券 1枚(冊) 1月30日 びかり 515号 静岡→新神戸 乗車券込み 乗車変更や払戻しの取扱箇所、内容、方法等に制限があります。 払戻しの際は購入時のカードをお持ちください。 VISACREDIT A0000000031010 この控は大切に保存してください。 2023.-1.30 20457-03 静岡駅MR003発行

(添付様式7)

# 活動報告書

※ 政務活動費の透明性確保の観点から可能な限り具体的に記載すること

議員名	北浜 みどり
-----	--------

活動名	「視察・調査活動」、「要請陳情活動」、「県政報告会・要望会等会議の開催」、「研修会への参加」、「意見交換会への参加」、「業務の委託」、「広報紙・誌の発行」			
活動概要	活動実施年月日	令和 5 年 / 月 30日 (月)		
	時間・場所	面談者	内 容	
	13:00~ 14:30			
	静岡市	■■■■代	静岡市の里親事業について調査	
			(別添報告書参照)	
経費	項 目	政活費充当金額	領収書NO	内 容
	交通費(新幹線)	12,200	39	JR西日本 ) (100%)
	"	11,880	39	JR東海 ) (100%)
	" (地下鉄)	420	40	神戸地下鉄 (100%)
	お土産代	2,160	41	西宮限急 (100%)
				(アンリ・シャルパンティエにて、フィナンシェ・マドレーヌ)
				詰め合せ16コ入り
	合 計	26,660		
備 考	*添付書類:			

\*この様式は、「視察・調査活動」、「要請陳情活動」、「県政報告会・要望会等会議の開催」、「研修会への参加」、「意見交換会への参加」、「業務の委託」、「広報紙・誌の発行」等を行った場合等、政務活動費を使用した全ての活動について作成する。  
 \*「活動概要」欄には、例えば①活動実施年月日、②場所、③行程、④目的、⑤相手方、⑥参加者、⑦結果・成果⑧広報誌発行部数・配付方法等、具体内容を詳細に記載する。

# 静岡市の里親事業について調査

令和5年1月30日(月)



<ご説明をしてくださった方々と記念撮影>

兵庫県議会議員 北浜みどり

<静岡市 説明者>

静岡市 議会事務局 調査法制課 課長 佐藤 征教  
 // 子ども未来局 児童相談所 所長 瀧 智裕  
 // 児童相談所 支援第1係 係長 高橋 智香子

NPO 法人静岡市里親家庭支援センター センター長  
 // センター次長

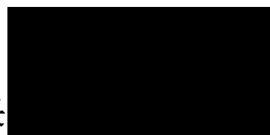

<行 程 表>

日	時	日 程	備 考
1 / 30 (月)	~9:30	県庁~新神戸	地下鉄
	9:55 ~ 12:23	新神戸~静岡	新幹線
	13:00 ~ 14:30	静岡市庁舎	
	15:07 ~ 17:11	静岡~新神戸	新幹線
	~18:00	新神戸~県庁	地下鉄

<諸 費 用>

諸 費 用		内 容
項 目	金 額 (円)	
1.旅費		のぞみ→こだま ひかり
・新幹線(新神戸→静岡)	12,200 円	
・新幹線(静岡→新神戸)	11,880 円	
・神戸地下鉄(県庁~新神戸)	420 円	
2.その他費用		
・手土産代	2,160 円	
合 計 (食事代除く)	26,660 円	



# 静岡市の里親事業について調査

◎令和5年1月30日(月) 13:00~14:30

## 【調査の目的】

平成28年度末の行政報告「都道府県市別の里親等委託率の差」(下図参照)によると、兵庫県は15.9%、神戸市は11.2%であるが、静岡市は45.5%と大変高い委託率を示していた。今回、その委託率の高さをどのように達成しているのかを調査する。

## 都道府県市別の里親等委託率の差

69都道府県市別里親等委託率(平成28年度末)

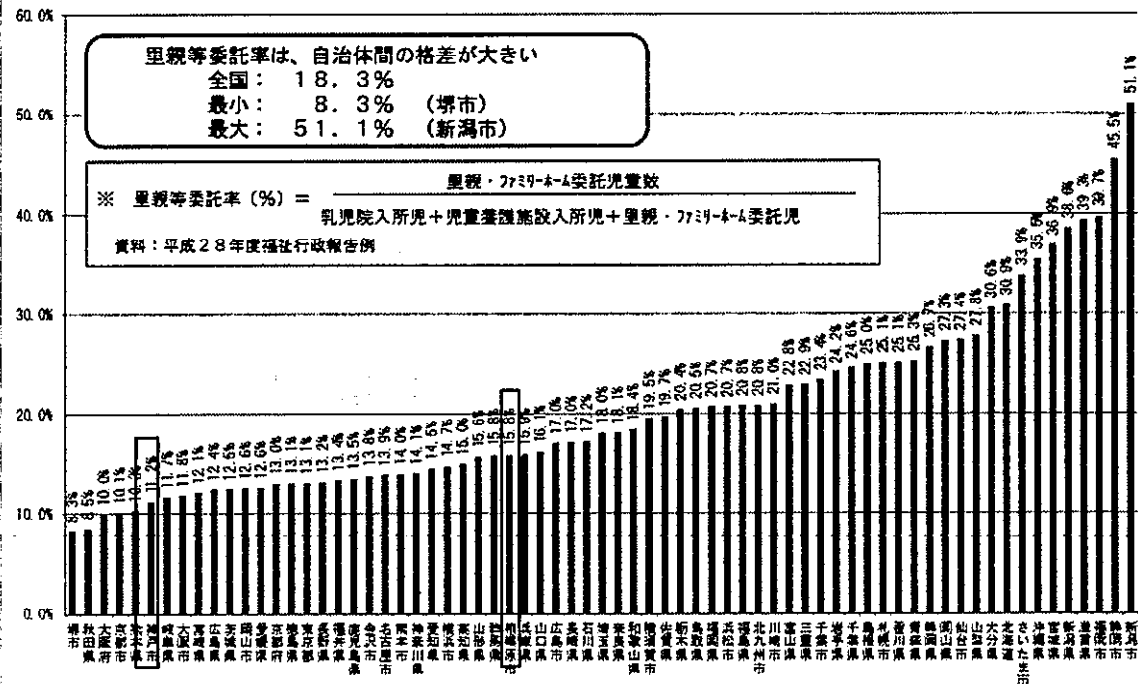

## 【調査の内容】

調査前に静岡市に対して質問事項を提示し、その回答を得ることと、現場の生の声を伺うことを目的とする。

### <事前質問内容>

○里親等委託率を全国トップクラスまで上げられてきた取組の歴史をお教えてください。(併せて委託先での取組についてもお聞かせいただけますと幸いです)

→資料とともに細かく説明があった。

○里親委託がどれくらいの割合で特別養子縁組に結び付いていますか。

→特別養子縁組に結び付くのは大変少ない。

○不妊治療を受けている方たちへ里親制度をどのようにPRされていますか。

→ポスターを貼ったことがあるが、喪失感に付け入るようで好ましくない。

### <静岡市の概要説明>

静岡市議会事務局 調査法制課 課長 佐藤 征教  
大変趣のある静岡市庁舎ですが、昭和9年(1934年)建造され、国会議事堂より古い歴史がある建物で、国の登録有形文化財(建造物)の指定を受けています。平成17年に政令指定都市に指定された時の人口は72万人でしたが、現在は68万人まで減少しています。今年の大河ドラマ「どうする家康」の世界観を楽しめる「大河ドラマ館」もオープンして注目を浴びています。

### <静岡市の委託事業>

NPO 法人静岡市里親家庭支援センター センター長

- ・里親支援センターが児童相談所の中にあることで、情報を早く共有できる。
- ・被保護児童が初めて児童相談所に保護された時点(一次保護)で、里親を探し始める。
- ・保護後の支援アセスメントには第一回目から支援センターも参加する。
- ・平成25年よりフォスタリング事業委託を受ける。
- ・フォスタリング事業の主なものとして、①普及啓発、②研修(リクルート事業)、③相談支援などがあり、その他、里親会との連携を強化し、7名のセンター職員と11名のベテラン里親さんで月1~2回の相談会を実施している。

※フォスタリング業務とは、里親の広報・リクルート及びアセスメント、里親登録前後及び委託後における里親に対する研修、子どもと里親家庭のマッチング、子どもの里親委託中における里親養育への支援、里親委託措置解除後における支援に至るまでの一連の過程において、子どもにとって質の高い里親養育がなされるために行われる様々な支援であり、児童福祉法第11条第1項第2号トに掲げる業務に相当する。

- ・里親会は NPO 法人として事業をすることで活動の幅を広げることができている。クリスマス会やキャンプ、相談サロン事業などを開催し、里親同士の連携を深めている。

#### <質疑応答>

- Q) 研修に里親さんが参加しない…という悩みを他の地域では何うが?
- A) 静岡市は里親さんが必要としている時期に、それぞれ適した研修を紹介している。(里子の年齢に沿った研修を小まめに行っている)
- Q) 里親の事前研修には何人が参加していますか?登録数は?
- A) 毎回 50~60 組が参加しているが、その内 6~8 組が登録する。
- Q) 事前研修会に不妊治療中のご夫婦ほどの程度おられますか?
- A) 子供が欲しいご夫婦と社会貢献を目的とするご夫婦の割合は 7:3 である。

※不妊治療をあきらめて里親となることを選択したご夫婦に里親の覚悟を説明すると、1 割しか残らないのが現状。

※現在 108 組の登録里親さんの内 80%が稼働しており、不調は年に 1 件あるかないかという定着率である。

※不調の原因としては、独りよがりの考えを持っている里親さんの場合、子ども目線ではなく自分の考えを押し付けようとするきらいがある。その為、子どもとの折り合いが悪くなり不調となることがある。そうならない為に里親教育を続けています。

#### <自立支援>

- ・特別養子縁組成立後の支援も必要
  - …真実告知等の相談支援、心理学専門の大学教授が心理相談を行い、学校・病院・グループホーム等との連携も続ける必要がある。
- ・真実告知は 3 回行う
  - …小学校入学前(6 才)名前が二つあることを説明。小学校 2 年生(8 才)で生い立ちの学習がある。小学校 4 年生(10 才)は 1/2 成人式をする。
- ・被保護児童は障害を持つ子供が多く、自立への支援が難しい
  - …アパートの 1 室を借り、1~2 泊程度の 1 人暮らしの訓練を行う。  
里親においての自立訓練も障害の程度により十分に習得できずにいる。
- ・社会的な自立支援事業の整備が必要
  - …拠点整備事業、就労支援事業、グループホーム、等々

### <里親教育>

- ・子供が欲しいという思いから里親になりたいというご夫婦が多いが、しっかりとアセスメントを行い「子ども中心の対応」を理解していただくことが重要。その為に、希望者には里親会・支援センター・児童相談所がそれぞれ細かく指導をさせていただく。
- ・乳幼児期に里子を預かり、その児童に特別支援教育が必要となる障害がある場合の確率は30%であり、障害を持つ子どもを育てる覚悟をしっかりと持ってもらっていただく里親さんになっていただく。

### <考 察>

平成17年の委託率は14.9%であった静岡市が、令和4年には44.1%まで委託率を上げることに成功している。その一番の理由は「不調を出さないこと」その為に何をすればよいのか、それを追求し、システムを作って来られたとのこと。

里親事前研修を徹底的に行い、「里子(問題を抱える子ども)を育てるということ」はどういうことなのかをしっかりと理解して頂くこと。そして、里子を引き受けた後も、決して一人で悩まず、センターや里親会に気軽に相談できるシステムを構築し、定期的な研修にも参加して頂き、その時々に対応方法を事細かく話し合う事など、様々な活動の継続により、令和6年4月には委託率50%を超えるまでになったとのこと。

私個人の意見ではあるが、里親として不安になることの一つに、障害を持った子どもを預かった場合にどのように対応したらよいのかと考えるが、それさえもしっかりと事前研修でご理解を頂いているとのことに驚かされた。

今回の視察で最も驚いたことは、一時保護の時点ですでに里親さんに連絡を入れて、すぐに委託に繋げることであった。大人からの虐待により心や体に傷を深く負った子どもに対して、里親さんの暖かさは何よりも必要なものであるということを知って頂いた。

最後に、静岡市でさえも苦慮していることがある。それは、自立に向けた取り組みである。ちょうど兵庫県がこの件について新たな事業を立ち上げるという新聞報道がでたところである。

兵庫県の委託率を上げるために、今回の視察は貴重な情報を頂いたと深く感謝申し上げ、これらの問題についてしっかりと取り組んでいく決意をする。

**I. ガイドラインの目的**

- 平成28年改正によって児童福祉法に明記された家庭養育優先原則を受け、質の高い里親養育を実現するため、都道府県が行うべきフォスタリング業務の在り方を具体的に提示するとともに、フォスタリング業務を民間機関に委託する場合における留意点や、民間機関と児童相談所との関係の在り方を示すもの。

**II. フォスタリング業務とその重要性**

- 質の高い里親養育を実現し、維持するとともに、関係機関による支援ネットワークを形成することにより、子どもの最善の利益の追求と実現を図ることが目的。このため、
  - ・ 委託可能な里親を開拓・育成する
  - ・ 相談しやすく、協働できる環境を作る
  - ・ 安定した里親養育を継続できる（不調を防ぐ）ことを成果目標とする。
- フォスタリング業務とは、児童福祉法第11条第1項第2号に掲げる業務に相当する以下の業務。
  - ・ 里親のリクルート及びアセスメント
  - ・ 登録前、登録後及び委託後における里親に対する研修
  - ・ 子どもと里親家庭のマッチング
  - ・ 里親養育への支援（未委託期間中及び委託解除後のフォローを含む。）
- フォスタリング業務は、一貫した体制の下に、継続的に提供されることが望ましい。

**III. フォスタリング機関と児童相談所**

- 一連のフォスタリング業務を包括的に実施する機関を「フォスタリング機関」といい、都道府県知事から一連のフォスタリング業務の包括的な委託を受けた民間機関を「民間フォスタリング機関」という。
- フォスタリング業務は都道府県（児童相談所）の本来業務であり、まずは児童相談所がフォスタリング機関となることが想定されるが、民間機関への委託も可能。
- 一連の業務の包括的な委託を受ける民間フォスタリング機関の活用を積極的に検討し、地域の実情に応じた実施体制を構築。
- 民間機関への委託の可否について、都道府県は、民間機関を育成するという視点をもって、将来的な民間フォスタリング機関への委託可能性も含めて検討。
- フォスタリング業務全体の最終的な責任は児童相談所が負う
- 民間フォスタリング機関と児童相談所は、信頼関係に基づく良好なパートナーシップを構築。情報共有を徹底し、協働して問題解決に当たる。
- 児童相談所の体制強化は引き続き必要であることに留意。

**IV. フォスタリング機関の担い手及びチーム養育**

- 民間フォスタリング機関には、
  - ・ 民間ならではのリクルート手法による多様な里親の開拓
  - ・ 児童相談所と異なる立場からのサポート等
  - ・ 継続性・一貫性のある人材育成、里親との継続的關係構築といったメリットがある。乳児院や児童養護施設等は有力な担い手として期待される。
- 里親とフォスタリング機関が、チームを組みつつ子どもの養育を行う「チーム養育」が必要。

**IV. フォスタリング機関の担い手及びチーム養育（つづき）**

- 子どもに関係する市区町村、保健センター、教育委員会、学校、保育所等、医療機関、乳児院、児童養護施設等の関係機関についても支援者として「応援チーム」に位置づけ、里親養育を理解し支援する地域ネットワークの構築に努める。

**V. フォスタリング機関の職員体制とそれぞれの業務内容**

- 職員体制については、統括者・ソーシャルワーカー・リクルーター・心理職・事務職員の配置が考えられる。
- フォスタリング機関のソーシャルワーカーの業務は、以下のとおり。
  - ・ 里親養育の心理的・実務的サポート
  - ・ 里親養育に関するスーパービジョン（自立支援計画の作成・共有や進捗把握、養育水準向上に向けた助言・指導など）
  - ・ 里親養育の状況に応じた支援のコーディネート（地域における関係機関を含めた支援体制構築や、レスパイト・ケアの利用勧奨など）
- フォスタリング業務を担う人材の育成に取り組む。

**VI. フォスタリング業務の実施方法**

※ 民間フォスタリング機関による実施を念頭に、具体的事例を交えつつ記載

- ① 里親のリクルート及びアセスメント
  - ・ 認知度向上に向けた取組を含む「攻めるリクルート」による登録候補者獲得
  - ・ 里親になることへの不安や負担感を軽減する説明
  - ・ 家庭訪問の実施を含めた丁寧な適性評価

- ② 登録前、登録後及び委託後における里親に対する研修
  - ・ 里親のスキルアップを目指すとともに、アセスメントの機会としても活用。マッチングに活かす
  - ・ 実践的内容とするとともに、里親同士の互助関係の醸成に努める
- ③ 子どもと里親家庭のマッチング
  - ・ マッチングは里親委託の成否を左右する極めて重要な要素
  - ・ フォスタリング機関と児童相談所が情報を持ち寄り、細部にわたって共有しながらマッチングを図る
- ④ 里親養育への支援
  - ・ 定期的な家庭訪問や電話によるフォローを実施し、状況を把握
  - ・ 里親養育の状況に応じて、関係機関による支援をコーディネートする
  - ・ 実親との協働の大切さを見失うことのないよう、子どもと実親の關係性に関する支援を行い、子どもと里親の不安を緩和する
  - ・ 里親家庭での養育が不安定になった場合や虐待など不適切な養育があった場合に、要因に応じて適切に対応する
  - ・ 里親委託が不調となった場合には、子どもと里親の双方に対する十分なフォローを行う
  - ・ 委託解除時は、里親の喪失感を軽減できるように配慮する

**VI. 「里親支援事業」の活用**

- 都道府県における積極的活用

# 里親相談員活動のイメージ

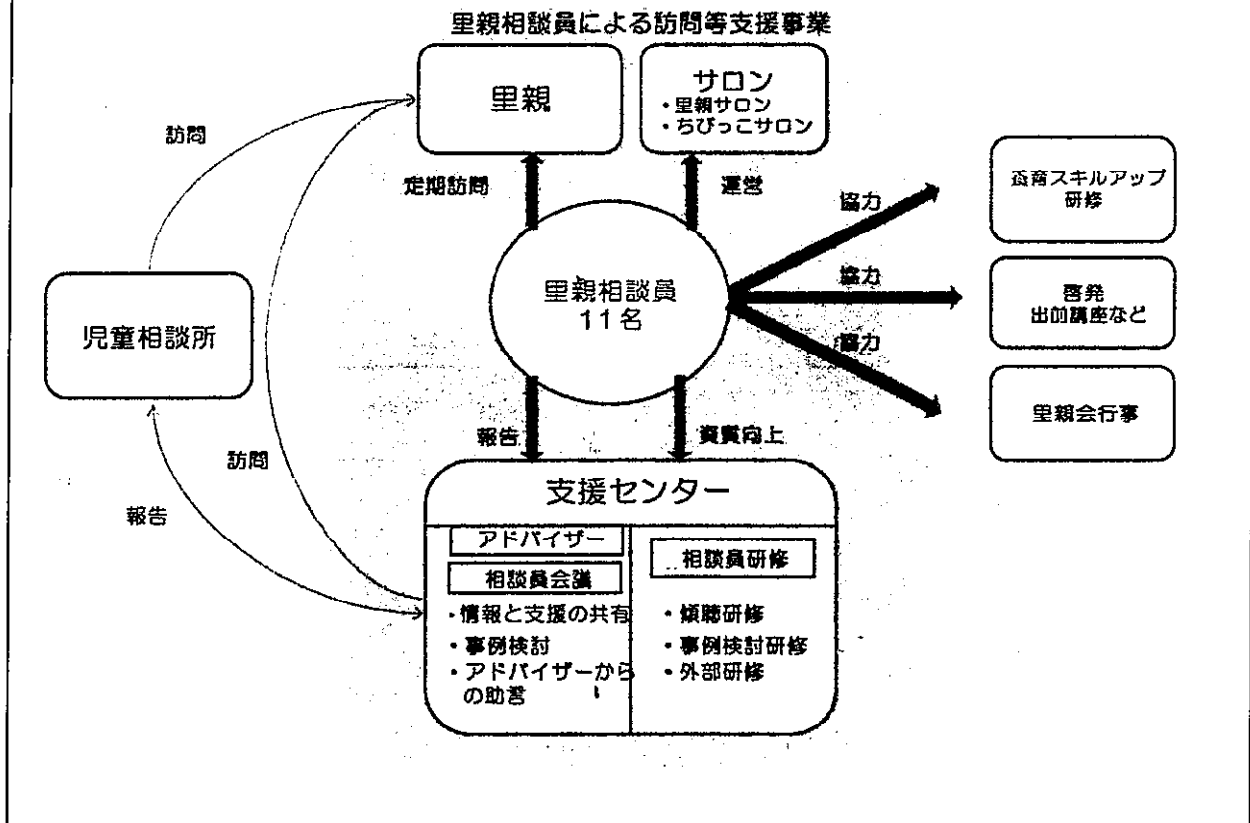

里親稼働状況

年月日	登録家族数				合計	委託里親数	里親委託児童数	乳児院	児童養護施設	合計	里親委託率	稼働率	全体稼働率
	養育里親	養育里親(内職)	養子縁組里親	親族里親									
平成17年4月1日	86世帯	(1世帯)	-	4世帯	70世帯	世帯	10人	0人	94人	121人	14.0%		
平成18年4月1日	60世帯	(3世帯)	-	2世帯	71世帯	世帯	24人	11人	95人	130人	18.5%		
平成19年4月1日	73世帯	(5世帯)	-	2世帯	76世帯	世帯	26人	19人	99人	136人	18.8%		
平成20年4月1日	71世帯	(5世帯)	-	2世帯	80世帯	世帯	38人	8人	91人	137人	27.7%		
平成21年4月1日	50世帯	(5世帯)	4世帯	2世帯	65世帯	世帯	31人	5人	99人	135人	23.0%		
平成22年4月1日	59世帯	(5世帯)	4世帯	2世帯	66世帯	世帯	31人	9人	103人	143人	21.6%		
平成23年4月1日	63世帯	(6世帯)	5世帯	2世帯	70世帯	30世帯	33人	8人	91人	132人	25.0%	42.9%	65.7%
平成24年4月1日	70世帯	(6世帯)	5世帯	1世帯	76世帯	32世帯	36人	5人	90人	131人	27.5%	42.1%	66.6%
平成25年4月1日	72世帯	(6世帯)	5世帯	1世帯	78世帯	39世帯	53人	5人	79人	137人	38.7%	50.0%	71.8%
平成26年4月1日	76世帯	(8世帯)	5世帯	2世帯	83世帯	43世帯	57人	8人	69人	134人	42.5%	51.8%	66.3%
平成27年4月1日	74世帯	(8世帯)	6世帯	2世帯	82世帯	46世帯	60人	8人	69人	137人	43.8%	56.1%	72.0%
平成28年4月1日	74世帯	(8世帯)	5世帯	2世帯	81世帯	45世帯	61人	9人	60人	130人	46.9%	55.6%	76.5%
平成29年3月31日	79世帯	(9世帯)	5世帯	2世帯	86世帯	49世帯	61人	8人	65人	134人	45.5%	57.0%	57.0%
平成29年4月1日	79世帯	(9世帯)	5世帯	2世帯	86世帯	49世帯	61人	10人	65人	136人	45.0%	57.0%	65.1%
平成30年4月1日	83世帯	(8世帯)	0世帯	1世帯	84世帯	44世帯	57人	7人	65人	129人	44.2%	52.4%	57.1%
平成31年4月1日	85世帯	(8世帯)	1世帯	1世帯	87世帯	48世帯	61人	8人	65人	134人	45.5%	55.2%	60.0%
令和2年4月1日	92世帯	(8世帯)	1世帯	2世帯	95世帯	49世帯	59人	5人	57人	121人	48.8%	54.7%	78.2%
令和3年4月1日	97世帯	(8世帯)	2世帯	2世帯	101世帯	47世帯	61人	4人	59人	124人	49.2%	49.5%	79.2%
令和4年4月1日	102世帯	(7世帯)	2世帯	2世帯	108世帯	40世帯	56人	8人	63人	127人	44.1%	38.7%	68.9%

領収書等添付様式【共通】

(令和5年/ 月分)  
(会派名 自民党兵庫)  
(議員名 北浜 みどり)

整理 番号	使 途 項 目	
	調査研究費・研修費・会費・広報広聴費・委嘱陳情等活動費・資料作成費・資料購入費・事務所費・事務費・人件費	
40	 <b>西日本旅客鉄道株式会社</b> 六甲道駅 ICカードご利用明細 カード番号: [REDACTED] (最新 60件)  月日 種別 利用駅 種別 利用駅 残額 [REDACTED]	共通案分率 50% 25% それ以外の案分 案分の説明 全て政務活動に係る ものであるため、 100%充当とする。
		案分率
		本領収書は、県議会議員 北浜みどり宛のものである
		地下鉄 県庁前 ↔ 新神戸 420
	0104 乗割 バス等 神交バ 1684 0130 入場 SC県庁 出場 SC新神 1474 0130 入場 SC新神 出場 SC県庁 1264	

毎度ありがとうございます。

(添付様式2)

領収書等添付様式【共通】

(令和5年 / 月分)  
(会派名 自民党 北派)  
(議員名 北浜 みどり)

整理 番号	使途項目	
	調査研究・研修費・会費・広報広聴費・広報誌費・要請原簿等活動費・資料作成費・資料購入費・事務所費・事務費・人件費	
	共通案分率	50% 25%
	それ以外の案分	案分の説明 全て做務活動に係る ものであるため、 100%充当とする。
	案分率	
	クレジットカード領収書 北派 様	
	2023年 1月28日 No. 1136-0072	
	合計 ￥2,160- (うち消費税等 ￥160)	
	品名	商品代として
	売場名: 1F アンリ 販売員:	上記の通り有難く領収いたしました
	西宮阪急 電話(0798)62-1381	
	アイシエ、マドレーヌ 詰め合せ(6コ入り)を 買入	
		

41





フィナンシェ・マドレーヌ詰  
合せ 16コ入り

¥ 2,160 (税込)

(添付様式2)

### 領収書等添付様式【共通】

(令和5年 / 月分)

(会派名 自民党兵庫)

(議員名 北浜 みどり)

整理 番号	使 途 項 目	
42	調査研究費・研修費・会費・広報広聴費・要請陳情等活動費・資料作成費・資料購入費・事務所費・事務費・人件費	
	共通案分率	50% 25%
	それ以外の案分	案分の説明
GSパーク六甲道駅前 ご利用ありがとうございました	全て政務活動に係る ものであるため、 100%充当とする。	案分率
《 領 収 書 》		
23年01月31日06:43 -- 01月31日08:45 駐車料金	[NO. 2] 400円	
合計	400円	
お預り お 釣	400円 0円 NO.028384	本領収書は、県議会議員 北浜みどり宛のものである

(添付様式7)

# 活動報告書

※政務活動費の透明性確保の観点から可能な限り具体的に記載すること

議員名	北浜 みどり
-----	--------

活動名	「視察 <u>調査活動</u> 」、「要請陳情活動」、「県政報告会・要望会等会議の開催」、「研修会への参加」、「意見交換会への参加」、「業務の委託」、「広報紙・誌の発行」				
	活動実施年月日 令和 5年 1月 31日 (火)				
活動概要	時間・場所	面談者	内容		
	6:50~ 8:40				
	神戸市灘区		JR六甲道駅にて県政報告会 行う		
	9:00~ 17:00		政務活動事務局 処理		
	神戸市灘区				
経費	項目	政活費充当金額	領収書NO	内容	
	駐車場	400	42	GS10-7六甲道駅南 (100%)	
	給与	14280	43	■■■■ 代 (50%)	
	郵送料	415	44	多摩県庁内郵便局 (50%)	
	事務用品代	573	45	コピー (50%)	
	購読料	1,887	) 46	) 公明新聞 毎日新聞	) (100%)
	"	4,020			
	車両リース代	24,090	47	ブリックス自動車A (50%)	
	合計	45,665			
備考	*添付書類:				

\*この様式は、「視察・調査活動」、「要請陳情活動」、「県政報告会・要望会等会議の開催」、「研修会への参加」、「意見交換会への参加」、「業務の委託」、「広報紙・誌の発行」等を行った場合等、政務活動費を使用した全ての活動について作成する。  
\*「活動概要」欄には、例えば①活動実施年月日、②場所、③行程、④目的、⑤相手方、⑥参加者、⑦結果・成果⑧広報誌発行部数・配付方法等、具体内容を詳細に記載する。

(添付様式2)

領収書等添付様式【共通】

(令和5年 / 月分)  
(会派名 自民党 兵庫)  
(議員名 北浜 みどり)

整理 番号	使 途 項 目				
43	<p data-bbox="240 360 1417 394">調査研究費・研修費・会議費・広報広聴費・要請陳情等活動費・資料作成費・資料購入費・事務所費・事務費・人件費</p> <p data-bbox="343 571 702 672">R5.1月分</p> <p data-bbox="411 705 869 846"></p> <p data-bbox="901 728 1013 817">氏.</p> <p data-bbox="438 929 885 1019"><math>28560 \times 50\%</math></p> <p data-bbox="654 1052 949 1131"><math>= 14280</math></p> <p data-bbox="383 1254 1077 1377">(添付様式9 参照)</p> <table border="1" data-bbox="1093 398 1425 1032"><tr><td data-bbox="1093 398 1300 481">共通案分率</td><td data-bbox="1300 398 1425 481">50% 25%</td></tr><tr><td data-bbox="1093 481 1425 1032">それ以外の案分 案分の説明 全て政務活動に係る ものであるため、 100%充当とする。</td><td data-bbox="1093 481 1425 1032">案分率</td></tr></table>	共通案分率	50% 25%	それ以外の案分 案分の説明 全て政務活動に係る ものであるため、 100%充当とする。	案分率
共通案分率	50% 25%				
それ以外の案分 案分の説明 全て政務活動に係る ものであるため、 100%充当とする。	案分率				

(添付様式9)

政務活動補助業務 勤務実績表・領収書							
/ 月分		氏名		[Redacted]			
日	曜日	定時勤務			備考(時間外勤務等)		
		開始時刻	終了時刻	休憩等控除時間	勤務時間数	開始時間	終了時刻
1							
2							
3							
4							
5	木	9:00	12:00		3		
6	金	13:00	17:00		4		
7							
8							
9							
10	火						
11	水						
12	木						
13	金						
14							
15							
16							
17	火	9:00	12:00		3		
18							
19	木	9:00	12:00		3		
20	金	13:00	17:00		4		
21							
22							
23							
24	火	9:00	12:00		3		
25							
26	木	9:00	12:00		3		
27	金						
28							
29							
30							
31	火	9:00	12:00		3		
計					(A) 26		

上記のとおり勤務したことを証明します。 議員名 比菜 比 氏 (印)

【総支給額の計算】

① 時給の場合 (A) 26時間 分] × 単価[1000円] = 26,000 円(B)

① 月額の場合 支給額 = 2560 円(B)

② 時間外勤務手当等 @320 × 8日 支給額 = 2560 円(C)

③ 総支給額 (B) + (C) = 28,560 円(D)

【実支給額(総支給額 - 諸控除額)の計算】

(D) - [ 円](所得税・住民税・保険料本人負担額) = 28,560 円(E)

左記金額を確かに領収致しました。  
25年1月31日

金 28,560 円(E)

住所 [Redacted]

氏名 [Redacted]

【政務活動費充当額の計算】

○ 給与 総支給額(D) [28,560 円] × 案分率[50%] = 14,280 円(F)

○ 保険料等雇用主負担額 総額 [ 円] × 案分率[ %] = 円(G)

○ 政務活動費充当額の計 (F) + (G) = 14,280 円

領収書等添付様式【共通】

(令和5年 / 月分)

(会派名 自民党 兵庫)

(議員名 北浜 みどり)

整理 番号	使 途 項 目		事務費 人件費	
44	<p>領収書</p> <p>様</p> <hr/> <p>[証紙切手引受]</p> <p>第一種定形外(規格内) 66.0g @140 1通 ¥140</p> <hr/> <p>小 計 ¥140</p> <hr/> <p>ゆうパック 60サイズ 637466877821 〒658-0063 ¥810</p> <hr/> <p>割引 -¥120 (内訳) 持込</p> <hr/> <p>小 計 ¥690</p> <hr/> <p>郵便物引受合計通数 1通 ゆうパック引受合計個数 1個 課税計(10%) ¥830 (内消費税等 ¥74) 非課税計 ¥0</p> <hr/> <p>△合計 ¥830 お預り金額 ¥1,000 おつり ¥170</p> <hr/>  <p>〒100-8792 日本郵便株式会社 東京都千代田区大手町2-3-1 取扱日時: 2023年 1月31日 10:46 発行No. 230131A8236 端N26箱71 連絡先: 兵庫県庁内郵便局 TEL: 078-371-1770</p> <p>切手受払簿は「12」に添付</p>		<p>共通案分率 (50%) 25%</p> <p>それ以外の案分</p> <p>案分の説明</p> <p>全て政務活動に係る ものであるため、 100%充当とする。</p> <p>案分率</p> <p>830 × 50% ----- 415</p> <p>本領収書は、県議会議員 北浜みどり宛のものである</p>	

(添付様式2)

領収書等添付様式【共通】

(令和5年 / 月分)  
(会派名 自民党兵庫)  
(議員名 北浜 みどり)

整理番号  
調査研究

領収証  
コーナン

領収証  
灘大石川店  
コーナン商事株式会社  
〒650-0401 大阪府堺市西区鳳凰町4-401-1  
電話番号: 078-805-2411  
※担当者: [REDACTED]  
※本書は保管上のお願いで  
財布・手帳等にはさんで保管  
場台は、印刷面を内側に折り保管  
をお願いします。

領収日: 2023年01月31日  
但し、正に領収いたしました

消費税 (10%対象) 262円  
(8%対象) 0円  
(非課税対象) 0円  
(10%対象) 消費税 262円  
(8%対象) 消費税 0円

¥2,891-

クレジット  
VISA  
2023年01月31日(火) 発行  
カードNo. (0052)011-49570-02038  
2,891円



切り離し時は、返品、交換をお受けできません。

お買上明細  
[REDACTED]

#014 JAN4548927013872  
A 4 高白色コピー用紙 500  
@382 x 3 1,146円

[REDACTED]

小計金額 ¥2,891

用途項目  
清等活動費・資料作成費・資料購入費・事務所費・事務費・人件費

共通案分率	50%
	25%
それ以外の案分	
案分の説明	全て政務活動に係るものであるため、100%充当とする。
案分率	

$$1146 \times 50\% = 573$$

本領収書は、県議会議員  
北浜みどり宛のものである

領収書等添付様式【共通】

(令和5年 | 月分)

(会派名 自民党兵庫)

(議員名 北浜 みどり)

整理 番号	使 途 項 目			
	調査研究費・研修費・会費費・広報広聴費・要請陳情等活動費・資料作成費・資料購入費・事務所費・事務費・人件費			
46	新聞購読料 領 収 証			共通案分率 50%
	北浜 みどり 様			25%
	ご購入ありがとうございます。 下記金額を正に領収いたしました。			それ以外の案分
	2023年1月分 領収日 月 日			案分の説明
	領収金額		¥1,887	全て政務活動に係る ものであるため、 100%充当とする。
	品 名	定価(税込)	部 数	金 額
	その他購読料等 領 収 証			
	品 名	定価(税込)	部 数	金 額
	公明新聞※	1,887	1	1,887
※は軽減税率対象品目です。(10%対象 0) (8%対象 1,887)				
販売店 住 所 TEL	[Redacted]			
お申込No.	38118-47819(1635)			
	[Redacted]			
読者	03-005-0004-000	No.	039	
領 収 証 2023年 1 月度				
岸地通2-4-13マイスター灘				
北浜 みどり 事務所 様				
銘 柄	部数	金 額	領 収 金 額	
毎 日 新 聞 ※	1	4,020	4,020 円	
※は軽減税率対象であることを示します。 8%対象 4,020 円 内消費税 298 円			上記金額正に領収いたしました。	
毎日新聞 神戸まや販売所 神戸市灘区岸地通2-4-17 TEL: 078-861-2378 FAX: 078-861-2389				

案分率

R5.1.31 精算

R5.1.31 精算



(添付様式2)

領収書等添付様式【共通】

(令和5年1月分)  
(会派名 自民党兵庫)  
(議員名 北浜みどり)

整理 番号	使 途 項 目										
47	<p>調査研究費・研修費・会議費・広報広聴費・要請陳情等活動費・資料作成費・資料購入費・事務所費・事務費・人件費</p> <table border="1" data-bbox="1141 392 1436 1030"><tr><td>共通案分率</td><td>50%</td></tr><tr><td></td><td>25%</td></tr><tr><td>それ以外の案分</td><td></td></tr><tr><td>案分の説明</td><td>全て政務活動に係るものであるため、100%充当とする。</td></tr><tr><td>案分率</td><td></td></tr></table> <p>23--1-31オックス シットウA 48,180</p> <p>48180 × 50% ----- 24090</p> <p>本領収書は、県議会議員 北浜みどり宛のものである</p>	共通案分率	50%		25%	それ以外の案分		案分の説明	全て政務活動に係るものであるため、100%充当とする。	案分率	
共通案分率	50%										
	25%										
それ以外の案分											
案分の説明	全て政務活動に係るものであるため、100%充当とする。										
案分率											



(添付様式7)

### 活動報告書

※ 政務活動費の透明性確保の観点から可能な限り具体的に記載すること

議員名	北浜 みどり
-----	--------

活動名	「視察・調査活動」、「要請陳情活動」、「県政報告会・要望会等会議の開催」、「研修会への参加」、「意見交換会への参加」、「業務の委託」、「広報紙・誌の発行」			
活動概要	活動実施年月日	令和 5 年 2 月 1 日 (ㄉ)		
	時間・場所	面談者	内 容	
	9:00~12:00 神戸市灘区	■ 代	広報活動について打ち合わせ	
	13:30~14:55 神戸市中央区		男女共同参画セク-30周年、UFGO" 女性未来会議 20周年 記念 講演会 出席 講師：岩田喜美枝 テーマ：人生100年時代の女性の生き方 働き方	
経費	項目	政活費充当金額	領収書NO	内 容
	駐車場	800	1	神戸バスセンター-駐車場 (100%)
	発送費	1764	2	兵庫県庁内郵便局 (50%)
	受信料	2170	3	NHK (50%)
	購読料	4,285	4	神戸新聞(1月分) (100%)
	合 計	9,019		
備考	*添付書類:			

\*この様式は、「視察・調査活動」、「要請陳情活動」、「県政報告会・要望会等会議の開催」、「研修会への参加」、「意見交換会への参加」、「業務の委託」、「広報紙・誌の発行」等を行った場合等、政務活動費を使用した全ての活動について作成する。  
\*「活動概要」欄には、例えば①活動実施年月日、②場所、③行程、④目的、⑤相手方、⑥参加者、⑦結果・成果⑧広報誌発行部数・配付方法等、具体内容を詳細に記載する。



### 兵庫県立男女共同参画センター（イーブン）

兵庫県では、男女がともに、いつでも、どこでも、いきいきと生活できる社会（＝男女共同参画社会）の実現をめざし、総合的な取り組みを進めています。

当センターは、その推進拠点として、人材いきいき、活動支援、ネットワークの推進、チャレンジ支援、女性活躍の推進、相談、情報発信、普及啓発など多彩な事業を実施しています。

### ひょうご女性未来会議

様々な分野で活躍する兵庫の女性たちが一堂に会し、ネットワークを広げ、能力や力を高め合いながら新しいライフスタイルの実現を目指していく女性の集いです。

会員約 600 名、定期的に例会を開き、女性の異業種交流を図りながら、情報発信、ネットワークづくりなどを行っています。



#### ご協力をお願いします



講演中の撮影・録音禁止



電源 OFF、マナーモードに  
通話をご遠慮ください

～お互いが気持ちよく参加できるようご協力をお願いします～

### 兵庫県立男女共同参画センター（イーブン）

神戸市中央区東川崎町 1-1-3（神戸クリスタルタワー7階） TEL (078) 360-8550

男女共同参画センター30周年

ひょうご女性未来会議20周年

人生 100 年時代の男女共同参画  
誰もが認め合い 支え合い  
つながり合う未来へ

令和 5 年

2月1日 水

13:30～16:00

クリスタルホール

【主催】兵庫県立男女共同参画センター、ひょうご女性未来会議



## 県立男女共同参画センター開設30周年・ひょうご女性未来会議設立20周年記念フォーラムの開催

2022年12月19日

担当部署名/県民生活部地方機関男女共同参画センター就業支援課 直通電話/078-360-8550

「人生100年時代」に、全ての人々が、元気に活躍し続けられる社会、安心して暮らすことのできる社会をつくることが重要な課題である。

100年という長い期間をより充実したものにするためには、様々な立場の人々がつながり、新たな学びを繰り返し、多様な働き方や生き方に挑戦していくことが必要となっている。

このような状況において、男女が共に、仕事、家庭、地域生活などの分野で、自らの希望に沿った「人生100年時代」をどう切り拓いていくかを考える契機とするため標記フォーラムを開催する。

### 1 日 時

令和5年2月1日（水曜日） 13時30分～16時00分

### 2 会 場

クリスタルホール  
（神戸市中央区東川崎町1-1-3 神戸クリスタルタワー3階）

### 3 テーマ

「-人生100年時代の男女共同参画-誰もが認め合い 支え合い つながり合う未来へ」

### 4 内 容

#### 基調講演

テーマ：「人生100年時代の女性の生き方、働き方」

講師：岩田喜美枝（いわた きみえ）氏

（元厚生労働省雇用均等・児童家庭局長、元（株）資生堂副社長、）

#### パネルディスカッション

#### パネリスト

①池上有紀（いけのうえ ゆき）氏

兵庫県経営者協会女性産業人懇話会代表幹事、(株)デンソーテンコーポレート本部人事総務部人事室労政課長

②岩田喜美枝氏

③國松万照（くにまつ まひろ）氏

神戸学院大学現代社会学部社会防災学科学学生

④中村順子（なかむら じゅんこ）氏

認定NPO法人コミュニティー・サポートセンター神戸理事長

コーディネーター 清原桂子（ひょうご女性未来会議代表）

### 5 主 催

兵庫県立男女共同参画センター・ひょうご女性未来会議

### 6 対 象

ひょうご女性未来会議会員、市町男女共同参画センター・部署担当者、男女共同参画推進員（企業、労働組合、地域）

県内在住、在勤、在学で、テーマに関心のある者

### 7 定 員

150名

### 8 参 加 費

無料

### 9 参 加 申 込

FAX又は電子申請により県立男女共同参画センターまで申し込む

### 10 問 い 合 せ 先

兵庫県立男女共同参画センター就業支援課

〒650-0044 神戸市中央区東川崎町1-1-3 神戸クリスタルタワー7階

TEL 078-360-8550 FAX 078-360-8558

### 関連資料

- チラシ (PDF: 535KB)

5.2.1

「人生100年時代の女性の生き方、働き方」

岩田喜美枝 氏

<人生100年の4分割>

I期 (0~25才) 自立の時

II期 (26~50才) 仕事(前半), 子育て期

III期 (51~75才) 仕事(後半), 介護期

IV期 (76~100才) 引退期

<I期>... 理系への進学好き女子が少ない。

世の中の考えに女性が理系へ行く事を防げる風潮がある

2020年データ

①ラトビ子 50.7%

②日本 16%

<II期>... 女性のキャリアアップのプロセスと検証

○ 子育て期のキャリア... 在宅でも取得できる

○ 非正規雇用が多い... 介護, 育児, 家事は女性の仕事

○ 女性管理職が少ない... 自分で仕事管理が難しい

<III期>... 60才への働き方が充実していない。

○ 30%以上が年齢に関係なく働ける個は働きたい

○ 役職停年, 報酬減は働く意欲が落ちる

○ 年10万人が介護離取している

→ 介護休業は選択制にしたい

<IV期>... 兵庫県「微助っ人(ピスケット)」を合言葉にして社会の手助けをしよう!!

領収書等添付様式【共通】

(令和5年2月分)  
(会派名 自民党兵庫)  
(議員名 北浜 みどり)

整理番号	用途項目																																							
	<del>調査研究費・研修費・会議費・広報誌費</del> 振替依頼等活動費・資料作成費・資料購入費・事務所費・ <del>事務費</del> ・人件費																																							
2	領収書 様																																							
	<table border="0"> <tr> <td>[別納引受]</td> <td></td> <td></td> </tr> <tr> <td>第一種定形</td> <td></td> <td></td> </tr> <tr> <td>@84</td> <td>42通</td> <td>¥3,528</td> </tr> <tr> <td colspan="2">-----</td> <td></td> </tr> <tr> <td>小計</td> <td></td> <td>¥3,528</td> </tr> <tr> <td colspan="3"> </td> </tr> <tr> <td>郵便物引受合計通数</td> <td>42通</td> <td></td> </tr> <tr> <td>課税計(10%)</td> <td></td> <td>¥3,528</td> </tr> <tr> <td>(内消費税等)</td> <td></td> <td>¥320</td> </tr> <tr> <td>非課税計</td> <td></td> <td>¥0</td> </tr> <tr> <td colspan="3">-----</td> </tr> <tr> <td>合計</td> <td></td> <td>¥3,528</td> </tr> <tr> <td>お預り</td> <td>クレジット</td> <td>¥3,528</td> </tr> </table>		[別納引受]			第一種定形			@84	42通	¥3,528	-----			小計		¥3,528				郵便物引受合計通数	42通		課税計(10%)		¥3,528	(内消費税等)		¥320	非課税計		¥0	-----			合計		¥3,528	お預り	クレジット
[別納引受]																																								
第一種定形																																								
@84	42通	¥3,528																																						
-----																																								
小計		¥3,528																																						
郵便物引受合計通数	42通																																							
課税計(10%)		¥3,528																																						
(内消費税等)		¥320																																						
非課税計		¥0																																						
-----																																								
合計		¥3,528																																						
お預り	クレジット	¥3,528																																						
		<table border="1"> <tr> <td>共通案分率</td> <td>50%</td> </tr> <tr> <td></td> <td>25%</td> </tr> <tr> <td colspan="2">それ以外の案分</td> </tr> <tr> <td colspan="2">案分の説明</td> </tr> <tr> <td colspan="2">           全て「政務活動に係るものであるため、100%充当とする。」         </td> </tr> </table>	共通案分率	50%		25%	それ以外の案分		案分の説明		全て「政務活動に係るものであるため、100%充当とする。」																													
共通案分率	50%																																							
	25%																																							
それ以外の案分																																								
案分の説明																																								
全て「政務活動に係るものであるため、100%充当とする。」																																								
		<table border="0"> <tr> <td>案分率</td> <td></td> </tr> <tr> <td></td> <td> <math display="block">  \begin{array}{r}  3,528 \\  \times 50\% \\  \hline  1,764  \end{array}  </math> </td> </tr> </table>	案分率			$  \begin{array}{r}  3,528 \\  \times 50\% \\  \hline  1,764  \end{array}  $																																		
案分率																																								
	$  \begin{array}{r}  3,528 \\  \times 50\% \\  \hline  1,764  \end{array}  $																																							

本領収書は、県議会議員  
北浜みどり宛のものである

(添付様式6)

【自民党兵庫】  
【北浜みどり】

切手受払簿

NO.

年	月	日	整理 区分	会計 帳簿 番号	摘 要 ※種類、送付数や送付内容等を記載	異動高				現在高	
						受		払		計	
						数量	価格	数量	価格	数量	価格
5	2	1	発送	2	神戸市民等へ 県政報告等を送付 ①84 × 42通 = 3528	42	3528	42	3528	0	0
	2	15	発送	20	神戸市民等へ 県政報告案内を送付 ①84 × 51通 = 4284	51	4284	51	4284	0	0
	2	17	発送	23	神戸市民へ 県政報告会案内を送付 ①140 × 1通 = 140	1	140	1	140	0	0
	2	24	発送	30	神戸市民へ 県政報告会案内を送付 ①73 × 1.901通; ②84 × 3通	1904	139025	1904	139025	0	0
	2	24	発送	30	神戸市民へ 県政報告会案内を送付 ①84 × 31通 = 2604	31	2604	31	2604	0	0
年度計						枚	円	枚	円	枚	円

※年度ごとに集計し、政務活動費収支報告書とともに議長へ提出してください。  
 ※送付は業者発送に限ります。その場合も領収書添付様式の備考欄に送付先、送付内容等を記載願います。  
 ※切手等は郵送の都度、必要枚数を購入することを前提に、月額1万円未満までの購入を可とします。  
 ※送付先、送付内容を必ず記載願います。



(添付様式2)

領収書等添付様式【共通】

(令和5年2月分)  
(会派名 自民党兵庫)  
(議員名 北浜 みどり)

整理 番号	使 途 項 目
3	<p data-bbox="247 376 1444 414">調査研究費・研修費・会議費・広報広聴費・要請陳情等活動費・資料作成費・資料購入費・事務所費・事務費 人件費</p> <div data-bbox="1149 414 1444 504"><p>共通案分率 50% 25%</p></div> <div data-bbox="1149 504 1444 1030"><p>それ以外の案分 案分の説明 全て政務活動に係る ものであるため、 100%充当とする。</p></div> <div data-bbox="247 414 1141 2072"><p data-bbox="438 515 965 694">R5.1.27 支払い分 2.1. 精算</p><p data-bbox="438 761 1093 884">NHK受信料 (201/分)</p><p data-bbox="566 940 798 1030">4340</p><p data-bbox="502 1041 869 1153">x 50%</p><hr/><p data-bbox="566 1187 790 1265">2170</p></div>



(添付様式2)

等添付様式(共通)

(令和5年2月分)  
(会派名 自民党兵庫)  
(議員名 北浜 みどり)

整理 番号	用途項目	
	<del>調査研究費</del>	資料購入費 事務所費・事務費・人件費
4	共通案分率	50%
	それ以外の案分率	25%
	案分の説明	全て(政務活動に係るものであるため、100%充当とする。
	案分率	

2023年01月分

領収証

No. 1- 1-0011-300

岸地通2-4-13

マイスター灘 1F

北浜 みどり様

お知らせ 領収日 年 月 日

銘柄	部	金額
神戸新聞セット※ 電子版NEXT	1 1	4,400 165
値引金額		-280
<b>合計</b>		<b>¥4,285</b>
※は軽減税率対象品目		(内消費税等¥320)

クレジット払いがお得です  
新聞代でもポイントが貯まります。

毎度ご購入有難うございます。  
上記の通り領収致しました。

8%対象	¥4,120	10%対象	¥165
(値引)	¥-280	(消費税)	¥15
(消費税)	¥305		

神戸新聞 西灘専売所

〒657-0832

神戸市灘区岸地通4-1-15

TEL: 078-801-0512

FAX: 078-801-8236



R5.2.1 精算

(添付様式2)

領収書等添付様式【共通】

(令和5年2月分)  
(会派名 自民党兵庫)  
(議員名 北浜 みどり)

整理番号	使途項目									
	調査研究費・研修費・会議費・広報広聴費・選挙費等活動費・資料作成費・資料購入費・事務所費・事務費・人件費									
5	<p><b>タイムズ24</b> タイムズ 阪急六甲 0120-70-8924</p> <p>クレジット利用お客様控え 兼領収書(ご利用明細書) [NO. 17] 23年02月02日06:50 -- 02月02日08:04 駐車料金 220円</p> <p>カード 220円</p> <p>[ミツバミモカー 会員番号 <span style="background-color: black; color: black;">XXXXXXXXXX</span> お取扱日: 23年02月02日08:04 利用金額 220円 NO.128801</p>	<table border="1"> <tr> <td>共通案分率</td> <td>50%</td> </tr> <tr> <td></td> <td>25%</td> </tr> <tr> <td>それ以外の案分</td> <td></td> </tr> <tr> <td>案分の説明</td> <td>全て政務活動に係るものであるため、100%充当とする。</td> </tr> </table> <p>案分率</p>	共通案分率	50%		25%	それ以外の案分		案分の説明	全て政務活動に係るものであるため、100%充当とする。
	共通案分率	50%								
	25%									
それ以外の案分										
案分の説明	全て政務活動に係るものであるため、100%充当とする。									
	<p><b>タイムズ24</b> タイムズ 高徳町第2 0120-70-8924</p> <p>《領収書》 [NO. 22] 23年02月02日12:50 -- 02月02日14:05 駐車料金 440円</p> <p>合計 440円</p> <p>お預り 450円 お釣 10円 NO.041374</p>	<p>本領収書は、県議会議員 北浜みどり宛のものである</p> <p>本領収書は、県議会議員 北浜みどり宛のものである</p>								

(添付様式7)

# 活動報告書

※ 政務活動費の透明性確保の観点から可能な限り具体的に記載すること

議員名	北浜 みどり
-----	--------

活動名	「視察・調査活動」、「要請陳情活動」、「県政報告会・要望会等会議の開催」、「研修会への参加」、「意見交換会への参加」、「業務の委託」、「広報紙・誌の発行」			
活動概要	活動実施年月日	令和 5 年 2 月 2 日 (木)		
	時間・場所	面談者	内 容	
	7:00~8:00 神戸市灘区		阪急六甲駅北側にて 県政報告を行う	
	13:00~14:00 神戸市灘区	黒川 化	社会的養護が必要な子供の 自立に向け支援について 意見交換を行う	
経費	項 目	政活費充当金額	領収書NO	内 容
	駐車場代	220	) 5	タイムズ"24(阪急六甲)
	"	440		" (高徳町2)
	購読料	2,200	6	選挙生報(株) (100%)
合 計	2,860			
備 考	*添付書類: 「選挙」年間購読料 (R5.3月~R6.2月のうち、R5.3月~4月分)			

\*この様式は、「視察・調査活動」、「要請陳情活動」、「県政報告会・要望会等会議の開催」、「研修会への参加」、「意見交換会への参加」、「業務の委託」、「広報紙・誌の発行」等を行った場合等、政務活動費を使用した全ての活動について作成する。  
\*「活動概要」欄には、例えば①活動実施年月日、②場所、③行程、④目的、⑤相手方、⑥参加者、⑦結果・成果⑧広報誌発行部数・配付方法等、具体内容を詳細に記載する。

(添付様式2)

領収書等添付様式【共通】

(令和5年2月分)  
(会派名 自民党兵庫)  
(議員名 北浜 みどり)

用途項目  
調査研究費・研修費・会議費・広報広聴費・要請関係等活動費・資料作成費・資料購入費・事務所費・事務費・人件費

共通案分率 50%  
25%

それ以外の案分

案分の説明

全て政務活動に係るものであるため、100%充当とする。

案分率

通常払込料金 振替払込請求書受領証  
加入者負担

選択出版株式会社

千	百	十	万	千	百	十	円
			1	3	2	0	0

北浜 みどり 様

114030085000

口座払 郵便局

(43156)

この受領証は、大切に保管してください。

議員任期がR5.4.29までのため、  
R5.3~4月号のみ充当とする。  
 $13,200円 \times \frac{2か月分}{12か月分} = 2,200円$

ご請求書

657-0832  
兵庫県神戸市灘区岸地通2-4-13

北浜 みどり 様  
(1-1403-0085-000)

2023 年 1 月 10 日

雑誌「選択」のご購読料を  
左記の通りご請求申し上げます。

ご購読料 (消費税込)	¥13,200
期 間	2023 年 3 月号ヨリ 2024 年 2 月号マデ
部 数	毎月 1 冊

選択出版株式会社

〒105-0003 東京都港区西新橋1-5-8  
西新橋一丁目川手ビル6F  
TEL (03)3432-1741(代)



(添付様式2)

領収書等添付様式【共通】

(令和5年2月分)  
(会派名 自民党兵庫)  
(議員名 北浜 みどり)

整理 番号	便 途 項 目													
7	調査研究費・研修費・会議費・広報広聴費・選挙費等活動費・資料作成費・資料購入費・事務所費・事務費・人件費													
	<p>GSパーク六甲道駅前第2 ご利用ありがとうございました</p> <p>《 領 収 書 》 [ NO. 4 ] 23年02月03日09:19 -- 02月03日12:41 駐車料金 ￥ 8 0 0 円</p> <p>現金 ￥ 8 0 0 円 釣銭 ￥ 2 0 0 円 NO.253747</p> <p>本領収書は、県議会議員 北浜みどり宛のものである</p>	<table border="1"> <tr> <td>共通案分率</td> <td>50%</td> </tr> <tr> <td></td> <td>25%</td> </tr> <tr> <td colspan="2">それ以外の案分</td> </tr> <tr> <td colspan="2">案分の説明</td> </tr> <tr> <td colspan="2">全て政務活動に係るものであるため、100%充当とする。</td> </tr> </table> <p>案分率</p>	共通案分率	50%		25%	それ以外の案分		案分の説明		全て政務活動に係るものであるため、100%充当とする。			
共通案分率	50%													
	25%													
それ以外の案分														
案分の説明														
全て政務活動に係るものであるため、100%充当とする。														
<p style="text-align: center;">領 収 書</p> <p>コインパーキング前池町4丁目</p> <table> <tr><td>駐車番号</td><td>03番</td></tr> <tr><td>入庫時間</td><td>02月03日 13:05</td></tr> <tr><td>出庫時間</td><td>02月03日 14:30</td></tr> <tr><td>請求金額</td><td>400円</td></tr> <tr><td>領収金額</td><td>400円</td></tr> <tr><td>領収日</td><td>23年02月03日</td></tr> </table> <p>本領収書は、県議会議員 北浜みどり宛のものである</p>			駐車番号	03番	入庫時間	02月03日 13:05	出庫時間	02月03日 14:30	請求金額	400円	領収金額	400円	領収日	23年02月03日
駐車番号	03番													
入庫時間	02月03日 13:05													
出庫時間	02月03日 14:30													
請求金額	400円													
領収金額	400円													
領収日	23年02月03日													



(添付様式7)

### 活動報告書

※ 政務活動費の透明性確保の観点から可能な限り具体的に記載すること

議員名	北浜 みどり
-----	--------

活動名	「視察・調査活動」、「要請陳情活動」、「県政報告会・要望会等会議の開催」、「研修会への参加」、「意見交換会への参加」、「業務の委託」、「広報紙・誌の発行」			
活動概要	活動実施年月日	令和 5 年 2 月 3 日 (金)		
	時間・場所	面談者	内容	
	9:20 ~ 12:40			
	神戸市灘区		まちなかカフェ的な場所作りに ついて意見交換を行う	
	13:10 ~ 14:25			
	神戸市須磨区		精神的な負荷が如何に身体の 不調につながるか意見交換	
経費	項目	政活費充当金額	領収書NO	内容
	馬車場	800	7	G.S/10-ウ六甲道 (100%)
	〃	400		71110-キング"前池町 (100%)
	HP <sup>66</sup> 管理費	15675	8	(アスカデ"サイト)サーバ代 (95%)
合計	16,875			
備考	*添付書類:			

\*この様式は、「視察・調査活動」、「要請陳情活動」、「県政報告会・要望会等会議の開催」、「研修会への参加」、「意見交換会への参加」、「業務の委託」、「広報紙・誌の発行」等を行った場合等、政務活動費を使用した全ての活動について作成する。  
 \*「活動概要」欄には、例えば①活動実施年月日、②場所、③行程、④目的、⑤相手方、⑥参加者、⑦結果・成果⑧広報誌発行部数・配付方法等、具体内容を詳細に記載する。

領収書等添付様式【共通】

(令和5年2月分)

(会派名 自民党兵庫)

(議員名 北浜 みどり)

整理 番号	使 途 項 目																					
8	調査研究費・研修費・会議費・ <u>広報広聴費</u> ・要請陳情等活動費・資料作成費・資料購入費・事務所費・事務費・人件費																					
	$\begin{array}{r} 16500 \\ \times 95\% \\ \hline 15675 \end{array}$	<table border="1" style="width:100%; border-collapse: collapse;"> <tr> <td style="text-align: center;">共通案分率</td> <td style="text-align: center;">50%</td> </tr> <tr> <td></td> <td style="text-align: center;">25%</td> </tr> <tr> <td colspan="2">それ以外の案分</td> </tr> <tr> <td colspan="2">案分の説明</td> </tr> <tr> <td colspan="2">全て政務活動に係るものであるため、100%充当とする。</td> </tr> <tr> <td style="text-align: center; vertical-align: middle;">案分率</td> <td style="text-align: center; vertical-align: middle;">一律95% 案分率充当</td> </tr> </table>	共通案分率	50%		25%	それ以外の案分		案分の説明		全て政務活動に係るものであるため、100%充当とする。		案分率	一律95% 案分率充当								
共通案分率	50%																					
	25%																					
それ以外の案分																						
案分の説明																						
全て政務活動に係るものであるため、100%充当とする。																						
案分率	一律95% 案分率充当																					
	05-02-03 振替	*16,500   シャープファイナンス																				
	<p>本領収書は、県議会議員 北浜みどり宛のものである</p>																					
	御請求書																					
	北浜みどり 様 〒657-0832 兵庫県神戸市灘区岸地通2丁目4番地13号	<table border="1" style="width:100%; border-collapse: collapse;"> <tr> <td style="width:50%;">請求書番号</td> <td style="width:50%;">202301-001</td> </tr> <tr> <td>発行日</td> <td>2023/01/15</td> </tr> </table> 株式会社アスカデザイン 〒630-0252 奈良県生駒市山崎町4-10 サンアイビル3F-1 0743-71-6636 	請求書番号	202301-001	発行日	2023/01/15																
請求書番号	202301-001																					
発行日	2023/01/15																					
	<table border="1" style="width:100%; border-collapse: collapse;"> <tr> <td style="width:30%;">合計金額</td> <td style="width:10%; text-align: center;">¥</td> <td style="width:60%; text-align: center;">16,500</td> </tr> </table>	合計金額	¥	16,500																		
合計金額	¥	16,500																				
	<table border="1" style="width:100%; border-collapse: collapse;"> <thead> <tr> <th style="width:60%;">項目</th> <th style="width:10%;">数量</th> <th style="width:10%;">単価</th> <th style="width:20%;">金額</th> </tr> </thead> <tbody> <tr> <td>月額更新費1月分</td> <td style="text-align: center;">1</td> <td style="text-align: center;">15,000</td> <td style="text-align: center;">15,000</td> </tr> <tr> <td></td> <td></td> <td style="text-align: right;">小計</td> <td style="text-align: center;">15,000</td> </tr> <tr> <td></td> <td></td> <td style="text-align: right;">消費税(10%)</td> <td style="text-align: center;">1,500</td> </tr> <tr> <td></td> <td></td> <td style="text-align: right;">合計金額</td> <td style="text-align: center;">16,500</td> </tr> </tbody> </table>		項目	数量	単価	金額	月額更新費1月分	1	15,000	15,000			小計	15,000			消費税(10%)	1,500			合計金額	16,500
項目	数量	単価	金額																			
月額更新費1月分	1	15,000	15,000																			
		小計	15,000																			
		消費税(10%)	1,500																			
		合計金額	16,500																			
	備考 2月6日にシャープファイナンスよりのお引き落としになります。																					

(添付様式2)

領収書等添付様式【共通】

(令和5年2月分)  
(会派名 自民党 兵庫)  
(議員名 北浜 みどり)

登録  
番号

使途項目

調査研究費・研修費・会費・広報広聴費・選挙関係等活動費・資料作成費・資料購入費・事務所費・事務費・人件費

共通案分率 50%  
25%

それ以外の案分

案分の説明

全て政務活動に係る  
ものであるため、  
100%充当とする。

案分率

GSパーク六甲道駅前  
ご利用ありがとうございました

《領収書》

[NO. 2]  
23年02月06日06:46 -- 02月06日08:41  
駐車料金 200円

合計 200円

お預り 200円  
お釣 0円

NO.029101

本領収書は、県議会議員  
北浜みどり宛のものである

9



リパーク神戸篠原北町2丁目

ご利用ありがとうございました。  
またのご利用をお待ちしております。  
<http://www.repark.jp>

領収書

精算機 #01 A 精算No.000015  
車室番号(自動車) 15  
入庫時刻 2023年 2月 6日(月) 17:18  
精算時刻 2023年 2月 6日(月) 19:11  
駐車料金 A料金 700円  
=====  
合計 700円  
現金入金額 1,000円  
釣銭 300円  
現金領収金額 700円

本領収書は、県議会議員  
北浜みどり宛のものである

(添付様式7)

# 活動報告書

※ 政務活動費の透明性確保の観点から可能な限り具体的に記載すること

議員名	北浜 みどり
-----	--------

活動名	「視察・調査活動」、「要請陳情活動」、「県政報告会・要望会等会議の開催」、「研修会への参加」、「意見交換会への参加」、「業務の委託」、「広報紙・誌の発行」			
活動概要	活動実施年月日	令和 5 年 2 月 6 日 (月)		
	時間・場所	面談者	内 容	
	6:50~ 8:40			
	神戸市灘区		JR六甲道駅北側において 県政報告を行う	
	17:20~ 19:05			
	神戸市灘区		障害者アートの広報活動において 意見交換を行う	
経費	項目	政活費充当金額	領収書NO	内 容
	馬車場	200	)9	GS/10-ク六甲道 (100%)
	〃	700		三井の11/10-ク、神戸篠原北町2丁目 (100%)
	合計	900		
備考	*添付書類:			

\*この様式は、「視察・調査活動」、「要請陳情活動」、「県政報告会・要望会等会議の開催」、「研修会への参加」、「意見交換会への参加」、「業務の委託」、「広報紙・誌の発行」等を行った場合等、政務活動費を使用した全ての活動について作成する。  
\*「活動概要」欄には、例えば①活動実施年月日、②場所、③行程、④目的、⑤相手方、⑥参加者、⑦結果・成果⑧広報誌発行部数・配付方法等、具体内容を詳細に記載する。

(添付様式2)

領収書等添付様式【共通】

(令和5年2月分)  
(会派名 自民党 兵庫)  
(議員名 北浜 みどり)

領収書 番号	用途項目 調査研究費・研修費・会議費・広報広聴費・選挙関係等活動費・資料作成費・資料購入費・事務所費・事務費・人件費
	共通案分率 50% 25%

共通案分率	50%
	25%

それ以外の案分  
案分の説明  
全て校務活動に係るものであるため、100%充当とする。

案分率

.....領収書.....

-----車室 No.7 -----

入庫時刻 02月07日 13時44分  
精算時刻 02月07日 15時02分

受領金額 400円  
2023年02月07日15時03分 発行

-----システムパーク菅原-----

本領収書は、県議会議員  
北浜みどり宛のものである

10

( 添付様式 7 )

### 活 動 報 告 書

※ 政務活動費の透明性確保の観点から可能な限り具体的に記載すること

議員名	北浜 みどり
-----	--------

活動概要	活動内容	「視察・調査活動」、「要請陳情活動」、「県政報告会・要望会等会議の開催」、「研修会への参加」、「意見交換会への参加」、「業務の委託」、「広報紙・誌の発行」		
	活動実施年月日	令和 5 年 2 月 7 日 (火)		
活動概要	時間・場所	面談者	内 容	
	13:50~ 15:00			
	神戸市兵庫区		高齢者介護スタッフの現状について意見交換	
経費	項目	政活費充当金額	領収書NO	内 容
	馬車場	400	10	3/24/10-7 菅原 (100%)
	合計	400		
備考	*添付書類:			

\*この様式は、「視察・調査活動」、「要請陳情活動」、「県政報告会・要望会等会議の開催」、「研修会への参加」、「意見交換会への参加」、「業務の委託」、「広報紙・誌の発行」等を行った場合等、政務活動費を使用した全ての活動について作成する。  
 \*「活動概要」欄には、例えば①活動実施年月日、②場所、③行程、④目的、⑤相手方、⑥参加者、⑦結果・成果⑧広報誌発注・配付方法等、具体内容を詳細に記載する。

(添付様式2)

領収書等添付様式【共通】

(令和5年2月分)  
(会派名 自民党兵庫)  
(議員名 北浜 みどり)

11 領収書 入庫日時 2023/02/08 6:48 出庫日時 2023/02/08 8:36 No. 0000158858 車室3 駐車料金 ¥600 料金計 ¥600 投入金額 ¥600 釣銭金額 ¥0 発行駐車場: コインパーク難北通	用途項目 調査研究費・研修費・会議費・広報広聴費・選挙関係等活動費・資料作成費・資料購入費・事務所費・事務費・人件費	共通案分率 50% 25% それ以外の案分 案分の説明 全て政務活動に係るものであるため、100%充当とする。
	案分率	

本領収書は、県議会議員  
北浜みどり宛のものである

(添付様式7)

### 活動報告書

※ 政務活動費の透明性確保の観点から可能な限り具体的に記載すること

議員名	北浜 みどり
-----	--------

活動名	「視察・調査活動」、「要請陳情活動」、「県政報告会・要望会等会議の開催」、「研修会への参加」、「意見交換会への参加」、「業務の委託」、「広報紙・誌の発行」			
活動概要	活動実施年月日	令和 5 年 2 月 8 日 (水)		
	時間・場所	面談者	内 容	
	6:50~ 8:30			
	神戸市灘区		JR灘駅において 県政報告を行う	
経費	項 目	政活費充当金額	領収書NO	内 容
	駐車場	600	11	パーク灘北通 (100%)
	合 計	600		
備 考	*添付書類:			

\*この様式は、「視察・調査活動」、「要請陳情活動」、「県政報告会・要望会等会議の開催」、「研修会への参加」、「意見交換会への参加」、「業務の委託」、「広報紙・誌の発行」等を行った場合等、政務活動費を使用した全ての活動について作成する。  
 \*「活動概要」欄には、例えば①活動実施年月日、②場所、③行程、④目的、⑤相手方、⑥参加者、⑦結果・成果⑧広報誌発行部数・配付方法等、具体内容を詳細に記載する。





(添付様式7)

### 活動報告書

※ 政務活動費の透明性確保の観点から可能な限り具体的に記載すること

議員名	北浜 みどり
-----	--------

活動名	「視察・調査活動」、「要請陳情活動」、「県政報告会・要望会等会議の開催」、「研修会への参加」、「意見交換会への参加」、「業務の委託」、「広報紙・誌の発行」			
活動概要	活動実施年月日	令和 5 年 2 月 10 日 (金)		
	時間・場所	面談者	内 容	
	6:55 ~ 8:30			
	神戸市灘区		阪急六甲駅において県政報告と 同行	
	14:40~ 15:10			
	神戸市灘区	■■■■■	困窮する女性への支援について 意見交換を行う	
経費	項目	政活費充当金額	領収書NO	内 容
	馬車場	220	) 12	夕飯 24 (100%)
	〃	200		青谷町2丁目パーク (100%)
合計	420			
備考	*添付書類:			

\*この様式は、「視察・調査活動」、「要請陳情活動」、「県政報告会・要望会等会議の開催」、「研修会への参加」、「意見交換会への参加」、「業務の委託」、「広報紙・誌の発行」等を行った場合等、政務活動費を使用した全ての活動について作成する。  
\*「活動概要」欄には、例えば①活動実施年月日、②場所、③行程、④目的、⑤相手方、⑥参加者、⑦結果・成果⑧広報誌発行部数・配付方法等、具体内容を詳細に記載する。

(添付様式2)

領収書等添付様式【共通】

(令和5年2月分)  
(会派名 自民党兵庫)  
(議員名 北浜 みどり)

口座番号	使途項目																																	
		調査研究費・研修費・会議費・広報広聴費・選挙原簿等活動費・資料作成費・資料購入費・事務所費・事務費・人件費																																
13		<table border="1"> <tr> <td>共通案分率</td> <td>50%</td> </tr> <tr> <td>それ以外の案分</td> <td>25%</td> </tr> <tr> <td>案分の説明</td> <td> <p>全て政務活動に係るものであるため、100%充当とする。</p> </td> </tr> </table>	共通案分率	50%	それ以外の案分	25%	案分の説明	<p>全て政務活動に係るものであるため、100%充当とする。</p>																										
	共通案分率	50%																																
それ以外の案分	25%																																	
案分の説明	<p>全て政務活動に係るものであるため、100%充当とする。</p>																																	
	<p>電気料金振込受領証</p> <table border="1"> <tr> <td>5年 1月分</td> <td>金額</td> <td>千</td> <td>百</td> <td>十</td> <td>万</td> <td>千</td> <td>百</td> <td>十</td> <td>円</td> </tr> <tr> <td></td> <td></td> <td>1</td> <td>1</td> <td>3</td> <td>5</td> <td>2</td> <td></td> <td></td> <td></td> </tr> </table> <p>お振込人 北浜みどりの事務所 様 ご使用期間 12月7日から1月10日まで</p> <table border="1"> <tr> <td>日産所番号</td> <td>消費税等相当額(西暦)</td> <td>電気料金内訳</td> </tr> <tr> <td>05:41 2472.04.1311</td> <td>1,032円</td> <td></td> </tr> <tr> <td>契約 KVA又はkW</td> <td>力率 %</td> <td>ご使用量 (kWh)</td> </tr> <tr> <td>31</td> <td></td> <td>374</td> </tr> </table> <p>燃料費調整額(再掲) +837.82円 再エネ促進賦課金(再掲) 1,290円</p> <p>ご使用場所 神戸市 灘区 岸地通 2丁目 4-13 マイスター-灘1階</p> <p>交付局(金融機関)日附印        収入印紙不要</p> <p>神戸料金センター 0600-777-8810 連絡の際は番号をよくご確認ください。</p> <p>お振込人 関西電力株式会社 (金融機関へお寄せ)</p>	5年 1月分	金額	千	百	十	万	千	百	十	円			1	1	3	5	2				日産所番号	消費税等相当額(西暦)	電気料金内訳	05:41 2472.04.1311	1,032円		契約 KVA又はkW	力率 %	ご使用量 (kWh)	31		374	<p>11352 × 50% ----- 5676</p>
5年 1月分	金額	千	百	十	万	千	百	十	円																									
		1	1	3	5	2																												
日産所番号	消費税等相当額(西暦)	電気料金内訳																																
05:41 2472.04.1311	1,032円																																	
契約 KVA又はkW	力率 %	ご使用量 (kWh)																																
31		374																																

(添付様式2)

領収書等添付様式【共通】

(令和5年2月分)

(会派名 自民党 兵庫)

(議員名 北浜 みどり)

用途 番号	用途項目								
14	<p>調査研究費・研修費・会議費・広報広聴費・要請陳情等活動費・資料作成費・資料購入費・事務所費・事務費・人件費</p> <table border="1" data-bbox="1149 421 1445 1041"><tr><td>共通案分率</td><td>50%</td></tr><tr><td></td><td>25%</td></tr><tr><td>それ以外の案分</td><td></td></tr><tr><td>案分の説明</td><td>全て政務活動に係るものであるため、100%充当とする。</td></tr></table> <p style="text-align: center;">.....領収書.....</p> <p style="text-align: center;">-----車室 No.4 -----</p> <p>入庫時刻 02月12日 09時37分 精算時刻 02月12日 10時43分</p> <p>受領金額 600円 2023年02月12日10時43分 発行</p> <p style="text-align: center;">-----スカイパーク パート9 -----</p> <p style="text-align: right;">本領収書は、県議会議員 北浜みどり宛のものである</p>	共通案分率	50%		25%	それ以外の案分		案分の説明	全て政務活動に係るものであるため、100%充当とする。
共通案分率	50%								
	25%								
それ以外の案分									
案分の説明	全て政務活動に係るものであるため、100%充当とする。								



(添付様式2)

領収書等添付様式【共通】

(令和5年2月分)

(会派名 自民党兵庫)

(議員名 北浜 みどり)

整理 番号	用途項目	
	調査研究費・研修費・会議費・広報広聴費・要請償還等活動費・資料作成費・資料購入費・事務所費・事務費・人件費	
15	<h1>EneJet</h1> <p><b>納品書(領収書)</b>          神戸スタンダード石油株式会社          神戸住吉SS          神戸市東灘区住吉南町3-2-5          TEL:078-851-3197          2023/02/12(日)09:20</p> <p>EneKey          様          口座(OMC) 14096 0000</p> <p>売上 口座(OMC)          レギュラー 020020 ¥3949          25.48L @155.0 L-7 N-19          5円割引チケット適用(198462)          5円/L.個 割引 済み</p> <hr/> <p>小計 ¥3,949          (10%対象 ¥3,949)          内消費税 ¥359  <b>合計 ¥3,949</b>          承認No. 0752428          支払方法 一括</p> <p>本領収書は、県議会議員          北浜みどり宛のものである</p>	<p>共通案分率 (50%) 25%</p> <p>それ以外の案分          案分の説明          全て政務活動に係る          ものであるため、          100%充当とする。</p> <p>案分率</p>
		<p>3949          × 50%          -----          1974</p>

(添付様式2)

領収書等添付様式【共通】

(令和5年2月分)

(会派名 自民党 兵庫)

(議員名 北浜 みどり)

控 帳 用 紙	使 途 項 目									
16	<p>調査研究費・研修費・会議費・広報広聴費・調査集積等活動費・資料作成費・資料購入費・事務所費・事務費・人件費</p> <p>GSパーク六甲道駅前 ご利用ありがとうございました</p> <p>＜領収書＞ [No. 2] 23年02月13日06:37 -- 02月13日08:38 駐車料金 400円</p> <p>合計 400円</p> <p>お預り 400円 お釣 0円 NO.029942</p> <p>本領収書は、県議会議員 北浜みどり宛のものである</p>	<table border="1"><tr><td>共通案分率</td><td>50%</td></tr><tr><td></td><td>25%</td></tr><tr><td>それ以外の案分</td><td></td></tr><tr><td>案分の説明</td><td>全て放務活動に係るものであるため、100%充当とする。</td></tr></table> <p>案分率</p>	共通案分率	50%		25%	それ以外の案分		案分の説明	全て放務活動に係るものであるため、100%充当とする。
共通案分率	50%									
	25%									
それ以外の案分										
案分の説明	全て放務活動に係るものであるため、100%充当とする。									

(添付様式7)

### 活動報告書

※ 政務活動費の透明性確保の観点から可能な限り具体的に記載すること

議員名	北浜 みどり
-----	--------

活動名	「視察・調査活動」、「要請陳情活動」、「県政報告会・要望会等会議の開催」、「研修会への参加」、「意見交換会への参加」、「業務の委託」、「広報紙・誌の発行」			
活動概要	活動実施年月日	令和 5年 2月13日 (月)		
	時間・場所	面談者	内容	
	6:40~8:35			
	神戸市灘区		JR六甲道駅北側に「県政報告会」を行う	
経費	項目	政活費充当金額	領収書NO	内容
	駐車場	400	16	GS110-7六甲道駅前(100%)
	合計	400		
備考	*添付書類:			

\*この様式は、「視察・調査活動」、「要請陳情活動」、「県政報告会・要望会等会議の開催」、「研修会への参加」、「意見交換会への参加」、「業務の委託」、「広報紙・誌の発行」等を行った場合等、政務活動費を使用した全ての活動について作成する。  
 \*「活動概要」欄には、例えば①活動実施年月日、②場所、③行程、④目的、⑤相手方、⑥参加者、⑦結果・成果⑧広報誌発行部数・配付方法等、具体内容を詳細に記載する。



(添付様式 2)

領収書等添付様式【共通】

(令和5年2月分)

(会派名 自民党兵庫)

(議員名 北浜みどり)

整理番号	用途項目	
調査研究費・研修費・会費等・広報広聴費・要請稟請等活動費・資料作成費・資料購入費・事務所費・事務費・人件費		
<b>T / 御影塚町</b> 発行 パーク24株式会社 大阪支店	共通案分率 50% 25%	それ以外の案分 案分の説明 全ては政務活動に係るものであるため、100% <b>充</b> 当とする。
<b>&lt;&lt; 領収書 &gt;&gt;</b> [ NO. 6 ] 23年02月14日06:54 --02月14日08:10 駐車料金 ¥550円	本領収書は、県議会議員 北浜みどり宛のものである	案分率
現金 ¥550円 釣銭 ¥450円 NO.091199		
<b>P. ZONE</b> 王子公園駅前駐車場 極東開発パーキング株式会社		
<b>&lt;&lt; 領収書 &gt;&gt;</b> [ NO. 4 ] 23年02月14日09:09 --02月14日09:48 駐車料金 200円		
本領収書は、県議会議員 北浜みどり宛のものである 合計 200円 お預り 200円 お釣 0円 NO.050406		
<b>領収書</b>	ウェルブ六甲道 4番街駐車場	
-----車室 No.8 -----	<b>領収証</b>	
入庫時刻 02月14日 12時05分 精算時刻 02月14日 13時27分 受領金額 600円 2023年02月14日13時27分 発行	入庫日時 2023年02月14日 14時01分 出庫日時 2023年02月14日 15時36分 No.01-000976 券No.01-678345	
24時間パーキング 須磨駅前	駐車料金(一般) 880円	
本領収書は、県議会議員 北浜みどり宛のものである	料金計 880円 投入現金 1,000円 釣銭額 120円 駐車車室番号: 42	

本領収書は、県議会議員  
北浜みどり宛のものである

(添付様式7)

# 活動報告書

※政務活動費の透明性確保の観点から可能な限り具体的に記載すること

議員名	北浜 みどり
-----	--------

活動名	「視察 <u>調査活動</u> 」、「要請陳情活動」、「県政報告会・要望会等会議の開催」、「研修会への参加」、「意見交換会への参加」、「業務の委託」、「広報紙・誌の発行」			
活動概要	活動実施年月日	令和 5 年 2 月 14 日 (火)		
	時間・場所	面談者	内容	
	7:00~ 8:00			
	神戸市灘区		阪神新在家駅にて県政報告会を行う	
	9:10~ 9:45			
	神戸市灘区		婦人会や自治会の活動について意見交換	
	12:10~ 13:25			
	神戸市須磨区		健康寿命の延伸について意見交換	
	14:05~ 15:30			
神戸市灘区		地域ボランティア等について意見交換		
経費	項目	政活費充当金額	領収書NO	内容
	駐車場	550	17	T/湖景郷塚町 (100%)
	"	200		P. ZONE (100%)
	"	600		24時間パーキング (100%)
	"	880		ワイルド六甲道 (100%)
	事務用品	1,293	18	コピー (50%)
	合計	3,623		
	備考	*添付書類:		

\*この様式は、「視察・調査活動」、「要請陳情活動」、「県政報告会・要望会等会議の開催」、「研修会への参加」、「意見交換会への参加」、「業務の委託」、「広報紙・誌の発行」等を行った場合等、政務活動費を使用した全ての活動について作成する。  
 \*「活動概要」欄には、例えば①活動実施年月日、②場所、③行程、④目的、⑤相手方、⑥参加者、⑦結果・成果⑧広報誌発行部数・配付方法等、具体内容を詳細に記載する。

領収書等添付様式【共通】

(令和5年2月分)  
(会派名 自民党兵庫)  
(議員名 北浜 みどり)

領収書

用途項目

調査研究費・研修費・会議費・広報広聴費・選挙運動等活動費・資料作成費・資料購入費・事務所費・事務費・人件費

共通案分率

50%

25%

それ以外の案分

案分の説明

全て政務活動に係るものであるため、100%充当とする。

案分率

領収証  
Oコーナン

領収証

大石石川店  
コーナンの南東株式会社  
大阪府堺市西区鳳東町4-401-1  
電話番号:078-805-2411  
担当者:(0520515)ヤマナチ  
※財本書保管上のお願  
財布・手帳等にはさんで保管  
場合は、印刷面を内側に折り保管  
をお願いします。

2786  
× 50%

1393

本領収書は、県議会議員  
北浜みどり宛のものである

切り離し時は、返品、交換を  
お受けできません。

お買上明細

- #014 JAN4548927013872  
A4高白色コピー用紙500  
@382 × 3 1,146内
- #014 JAN4902850035163  
ワンタッチ封筒クラフト角2  
450内
- #014 JAN4902850035422  
クラフト封筒 特用PK-1  
650内

- #014 JAN4902850035736  
事務用封筒 100枚長3  
@180 × 3 540内

小計金額 ¥3,956

△ 1170

2786

(消費税)

(10%対象)

(8%対象)

(非課税対象)

(10%対象消費税)

(8%対象消費税)

359円を含まず)

3,956円

0円

0円

0円

0円

0円

¥3,956-

2023年02月14日(火)発行  
JAN No. (0052)012=49710-01726

クレジットカード

VISA

3,956円

領収日: 2023年02月14日  
但し、正に領収いたしました



18

(添付様式2)

領収書等添付様式【共通】

(令和5年2月分)

(会派名 自民党兵庫)

(議員名 北浜 みどり)

添付  
様式

用途項目

調査研究費・研修費・会費・広報誌費・選挙関係等活動費・資料作成費・資料購入費・事務所費・事務費・人件費

共通案分率 50%  
25%

それ以外の案分

案分の説明

全て政務活動に係る  
ものであるため、  
100%充当とする。

案分率

兵庫県立美術館王子分館駐車場

領収証

精算機 #01 A 精算No.000013  
車室番号(自動車) 8  
入庫時刻 2023年 2月15日(水) 09:52  
精算時刻 2023年 2月15日(水) 11:12  
駐車料金 C料金 400円  
パーキング券B 1枚 C料金  
=====  
合計 400円  
現金領収額 400円  
お預り 400円  
お釣り 0円

本領収書は、県議会議員  
北浜みどり宛のものである

またのご利用をお待ちしております。

19

タイムズ24

タイムズ 王子公園第4  
0120-70-8924

<< 領収書 >>

[NO. 3]  
23年02月15日14:53 --02月15日15:50  
駐車料金 440円  
合計 440円  
お預り 1,000円  
お釣り 560円  
NO.043278

本領収書は、県議会議員  
北浜みどり宛のものである

(添付様式7)

# 活動報告書

※ 政務活動費の透明性確保の観点から可能な限り具体的に記載すること

議員名	北浜 みどり
-----	--------

活動名	「視察・調査活動」、「要請陳情活動」、「県政報告会・要望会等会議の開催」、「研修会への参加」、「意見交換会への参加」、「業務の委託」、「広報紙・誌の発行」			
活動概要	活動実施年月日	令和 5 年 2 月 15 日 (ㄉ)		
	時間・場所	面談者	内 容	
	10:00 ~ 11:10	[Redacted]	障害者アート展示場にて広報活動の資料を作成する	
	神戸市灘区			
	14:55 ~ 15:50	[Redacted]	婦人会の地域活動について意見交換をする	
	神戸市灘区			
経費	項 目	政活費充当金額	領収書NO	内 容
	馬主車場	400	)19	王子分館馬車場) (100%)
	〃	440		タイムズ24
	郵送料	4,284	20	兵庫県庁郵便局 (100%)
	ファクス代	925	21	ファクスあふや
	合 計			
備考	*添付書類:			

\*この様式は、「視察・調査活動」、「要請陳情活動」、「県政報告会・要望会等会議の開催」、「研修会への参加」、「意見交換会への参加」、「業務の委託」、「広報紙・誌の発行」等を行った場合等、政務活動費を使用した全ての活動について作成する。  
 \*「活動概要」欄には、例えば①活動実施年月日、②場所、③行程、④目的、⑤相手方、⑥参加者、⑦結果・成果⑧広報誌発行部数・配付方法等、具体内容を詳細に記載する。

(添付様式2)

領収書等添付様式【共通】

(令和5年2月分)  
(会派名 自民党兵庫)  
(議員名 北浜 みどり)

整理 番号	使 途 項 目	
20	調査研究費・研修費・会議費・広報広聴費・要請頭等活動費・資料作成費・資料購入費・事務所費・事務費・人件費	
	共通案分率	50% 25%
<p style="text-align: center; font-size: 2em;">領収書</p> <p style="text-align: right;">様</p> <hr/> <p>[別納引受] 第一種定形 ①84                      51通                      ¥4,284</p> <hr/> <p>小 計    ¥4,284</p> <hr/> <p>郵便物引受合計通数                      51通 課税計 (10%)                                      ¥4,284 (内消費税等                                      ¥389) 非課税計    ¥0</p> <hr/> <p>合計    ¥4,284 お預り クレジット(NFC)                      ¥4,284</p> <hr/>  <p>〒100-8792 日本郵便株式会社 東京都千代田区大手町2-3-1 取扱日時：2023年2月15日 13:53 発行No. 230215A8803 端N26箱71 連絡先：兵庫県庁内郵便局 TEL:078-371-1770</p>		<p>それ以外の案分</p> <p>案分の説明</p> <p>全て政務活動に係る ものであるため、 100%充当とする。</p> <p style="writing-mode: vertical-rl; text-orientation: upright;">案分率</p>
		<p style="text-align: right;">本領収書は、県議会議員 北浜みどり宛のものである</p>

(添付様式 7)

## 活動報告書

※ 政務活動費の透明性確保の観点から可能な限り具体的に記載すること

議員名

北浜 みどり

活動名	県政報告と政経セミナーのご案内チラシ 発送			
活動概要	○配布場所：神戸市内 ○配布方法：郵送 1, 987通 ○内 容：別添のとおり ○按分率：全て政務活動にかかるものである			
経費	項 目	政活費充当金額	領収書NO	内 容
	郵送料	4, 284	20	2/15 @84×51通
	郵送料	140	23	2/17 @140×1通
	郵送料	139, 025	30	2/24 @73×1, 901通 @84×3通
	郵送料	2, 604	30	2/24 @84×31通
	発送業務	47, 000	40	2/28 <span style="background-color: black; color: black;">XXXXXXXXXX</span>
	合 計	193, 053		
備考	* 添付書類：県政報告と政経セミナーのご案内チラシ			

\*この様式は、「視察・調査活動」、「要請陳情活動」、「県政報告会・要望会等会議の開催」、「研修会への参加」、「意見交換会への参加」、「業務の委託」、「広報紙・誌の発行」等を行った場合等、政務活動費を使用した全ての活動について作成する。

\*「活動概要」欄には、例えば①活動実施年月日、②場所、③行程、④目的、⑤相手方、⑥参加者、⑦結果・成果⑧広報誌発行部数・配付方法等、具体内容を詳細に記載する。

## 県政報告と政経セミナーのご案内



拝啓 時下ますますご健勝のこととお慶び申し上げます。平素は格別のご支援、ご指導を賜り厚く御礼申し上げます。

2月6日に発生したトルコとシリア国境においての大地震、世界各国の救援隊により懸命に救援活動が続けられましたが、日を追う毎に被害は甚大なものとなり、ニュースを見る度に心が傷みます。兵庫県議会として早急なる支援を国と県に対して要望しました。

私たちの周りには様々な事象が起きています。だからこそ一人一人が日々の暮らしを一生懸命に生きることが大切であると痛感しています。

この度、良心塾 代表取締役 黒川 洋司 氏をお迎えして、若者一人一人に向き合いその自立を助けておられる活動についてご講演をいただきます。ご多用のこととは存じますが、万障お繰り合わせの上、ご参加下さいます様ご案内申し上げます。 敬具

【講師】 黒川 洋司 良心塾 代表取締役

【演題】 「一人一人の命が輝いて生きていける社会の実現を！」

【徳井会場】 令和5年3月12日(日) 午後1時30分

【灘中央会場】 令和5年3月19日(日) 午後1時30分

【参加費】 無料



### <黒川 洋司 氏のプロフィール>

昭和46年11月28日生まれ。母子家庭で育つ。15歳の時暴走族に入るなど荒れた青春時代を送る。美容室経営で成功するが、35歳の時に母親が59歳で他界、人生を見直す。お好み焼き「千房」の中井社長との出会いがきっかけとなり、日本財団職親プロジェクトの支援を受けて「良心塾」を開設。

### 出所した若者たちを更生教育する51歳社長の執念

多くの人が行き交う大阪、福島区の商店街。その近くに自立支援施設「良心塾」があります。この施設は、刑務所や少年院で過ごした人たちが、自立して生活できるよう支援をしています。「良心塾」で支援するのは、親や親族から引き取りを拒否され、行き場を失った人たちばかり。運営をしている黒川洋司さんは、若い時かなり荒れた時がありました。自分の体験から「親」の役割を果たし、支える人がいれば、必ず人生は変えられる…。と考え、10年前に家族と離れて「良心塾」に住み込み、入居者たちのために立ち直りの道筋を模索する活動を始めました。2018年、黒川さんに助けを求めた一人の女性がいました。彼女も他の人同様、まともに親に育てられた経験がありません。「私は大人の奴隷、生きる価値なんてない」。これが、彼女の口癖でした。大人を信用できず「どうせ黒川さんも…」と彼女はわざと問題を起こし、迷惑をかけ続けました。それでも黒川さんは諦めず、常に寄り添い続けます。やがて、彼女に少しずつ変化が…。

(2022年2月27日 MBS テレビ放映より引用)



# <令和5年 政経セミナー>

良心塾 代表取締役 黒川 洋司 氏



塾長魂のメッセージ「世界平和はオカンの幸せから始まる」

You Tube

【徳井会場】 令和5年3月12日（日）午後1時30分

徳井会館 神戸市灘区中郷町3丁目1-12

【灘中央会場】 令和5年3月19日（日）午後1時30分

灘中央自治会館 神戸市灘区大内通5丁目2-1

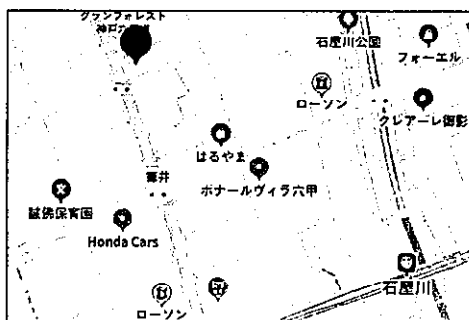

<徳井会館>

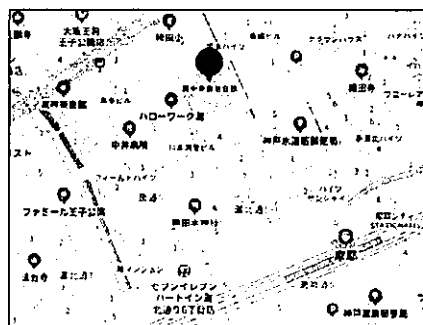

<灘中央自治会館>

※コロナウィルスの感染状況によっては、中止にする場合がございます。

## <お申込書>

(参加会場に○印をお願いします)

ご氏名	ご住所	お電話番号	会場
	〒		徳井 灘中央
	〒		徳井 灘中央
	〒		徳井 灘中央

※準備の都合上、3月8日までにご連絡ください。

FAX 番号 : 078-801-7789

Email: kitahama@green.zaq.jp

(添付様式2)

領収書添付様式【共通】

(令和5年2月分)  
(会派名 自民党 尖摩)  
(議員名 北浜 みどり)

使途項目

調査研究費・研修費・会費・会費・広報費・広報費・印刷費・資料作成費・資料購入費・雑費・事務費・人件費

共通業分率 (50%)  
25%

それ以外の業分

業分の説明

全政務活動に係る  
ものであるため、  
100% 充当とする。

業分率

お寄せ先 北浜みどり事務所 様  
神戸市灘区岸地通2-4-13

納品日 05年02月15日 次回訪問日 03月15日  
取引 (現金) D水 00085 4W

売上伝票  
兼領収書

TEL: 078-801-7102

ダスキンおおよ

株式会社おおよ  
〒657-0043 神戸市灘区大石東町4丁目2-2  
TEL 078-882-1084 FAX 078-882-1059

T9140081003137

印紙  
5万円以上  
貼付

商 品 名	契約数	前回数	単 価	納品予定		区分	納品・回収訂正			
				数量	金額		納品数	金額	回収数	残数
WH2H キュリゾン.キュロスイマツ	1	1	1850	1	1850					

前回未収残	税抜 納品金額	消費 税	合計金額	領 収 額
(10%)	1,682	168	1,850	1,850

(0018896) 伝票 NO.0001755757

受領サイン

担 当 者 名  
田 手田

1850  
50%  
X  
925

21



(添付様式7)

# 活動報告書

※政務活動費の透明性確保の観点から可能な限り具体的に記載すること

議員名	北浜 みどり
-----	--------

活動名	「視察・調査活動」、「要請陳情活動」、「県政報告会・要望会等会議の開催」、「研修会への参加」、「意見交換会への参加」、「業務の委託」、「広報紙・誌の発行」			
活動概要	活動実施年月日	令和 5 年 2 月 17 日 (金)		
	時間・場所	面談者	内 容	
	16:55~ 17:20			
	神戸市中央区		三宮地下街で過ごす若い女性(?)の 保護に対し、話し合いを初めて、 意見交換をする。	
	19:00~ 19:35			
	神戸市灘区		子育て支援の一環で児童館祭りの 開催について意見交換	
経費	項目	政活費充当金額	領収書NO	内 容
	駐車場	200	)22	三宮ターミナルビル駐車場) (100%) コインパーキング成内通
	〃	200		
	郵送料	140	23	兵庫県庁内郵便局 (100%)
	事業ゴミ	993	)25	神戸清掃舎) (50%) みずほ銀行
	振り込み	220		
	合計	1,753		
備考	*添付書類:			

\*この様式は、「視察・調査活動」、「要請陳情活動」、「県政報告会・要望会等会議の開催」、「研修会への参加」、「意見交換会への参加」、「業務の委託」、「広報紙・誌の発行」等を行った場合等、政務活動費を使用した全ての活動について作成する。  
\*「活動概要」欄には、例えば①活動実施年月日、②場所、③行程、④目的、⑤相手方、⑥参加者、⑦結果・成果⑧広報誌発行部数・配付方法等、具体内容を詳細に記載する。

(添付様式2)

領収書等添付様式【共通】

(令和5年2月分)  
(会派名 自民党兵庫)  
(議員名 北浜 みどり)

郵便 番号	使途項目		
	調査研究費・研修費・会議費・広報広聴費・選挙原簿等活動費・資料作成費・資料購入費・事務所費・事務費・人件費		
23	領収書 様	共通案分率	50%
		それ以外の案分	25%
		案分の説明	全て政務活動に係るものであるため、100%充当とする。
		案分率	
		[証紙切手引受]	
		第一種定形外(規格内)	62.5g
		@140 1通	¥140
		小計	¥140
		郵便物引受合計通数	1通
		課税計(10%)	¥140
		(内消費税等)	¥12
		非課税計	¥0
		合計	¥140
		お預り金額	¥500
		おつり	¥360
		 〒100-8792 日本郵便株式会社 東京都千代田区大手町2-3-1 取扱日時: 2023年2月17日 9:00 発行No. 230217A8877 端N26箱71 連絡先: 兵庫県庁内郵便局 TEL: 078-371-1770	
		本領収書は、県議会議員 北浜みどり宛のものである	
		※ セミナー案内を10枚まとめて送付した。	

(添付様式2)

領収書等添付様式【共通】

(令和5年2月分)  
(会派名 自民党 兵庫)  
(議員名 北浜 みどり)

票  
号

使途項目

調査研究費・研修費・会議費・広報広聴費・要請陳情等活動費・資料作成費・資料購入費・事務所費・事務費・人件費

共通案分率 **50%**  
25%

ご利用明細

毎度ご利用いただきありがとうございます。  
お取引の内容は下記のとおりでございます。  
どうぞご確認ください。

お取引内容	お取扱店	機番
お振込	013	005
お取扱日	お取扱番号	
05-02-17	0104	
銀行番号   カード番号	口座番号	
万円券   五千円券   二千円券   千円券	硬貨 (円)	
***   ***   ***   ***	*****	
手数料	ご説明コード	お取引金額
***		¥3,973
振込手数料	お取引後残高	
¥440	*, ***, ***	
お振込先	[Redacted]	
お受取人	ユ) コウハ セイツウシヤ様	
ご依頼人	キタハマ ミドリ様	
	(TEL) 078-801-7102	

<裏面もごらんください>

みなと銀行 ご利用時刻 12:19

それ以外の案分  
案分の説明  
全て政務活動に係るものであるため、  
100% 充当とする。

案分率

1.986  
x 50%

993

440  
x 50%

220

請求書

日付 2023/2/17 伝票No. 502627

〒6570832  
神戸市灘区岸地通2-4-13マイスター灘1階

有限会社 神戸清掃舎  
〒657-0811  
神戸市灘区[Redacted] 7番32

北浜みどり事務所 御中

TEL: 078-241-3118  
FAX: 078-241-3117

お客様コードNo. 06043

下記のとおりご請求申し上げます

合計金額 ¥3,973-

内 容	数 量	単 価	金 額
ごみ収集料として (2023年2月~2023年7月度分(6ヵ月分))	6	602.5	3,612
(消費税)			361
合 計			3,973

議員任期がR5.4.29までのため、R5.2月~4月分を充当する。

3,973円 x  $\frac{3\text{ヵ月分}}{6\text{ヵ月分}}$  = 1,986円

25

(添付様式2)

領収書等添付様式【共通】

(令和5年2月分)  
(会派名 自民党兵庫)  
(議員名 北浜 みどり)

整理 番号	用途項目									
	調査研究費・研修費・会議費・広報広聴費・選挙関係等活動費・資料作成費・資料購入費・事務所費・事務費・人件費									
26	<p style="text-align: center;"><b>タイムズ24</b> タイムズ 岸地通第2 0120-70-8924</p> <p style="text-align: center;">《領収書》</p> <p style="text-align: right;">[NO. 3]</p> <p>23年02月19日12:39 --02月19日15:13 駐車料金 880円</p> <p>合計 880円</p> <p>お預り 1,000円 お釣 120円 NO.027670</p> <p style="text-align: center;">本領収書は、県議会議員 北浜みどり宛のものである</p>	<table border="1"> <tr> <td>共通案分率</td> <td>50%</td> </tr> <tr> <td></td> <td>25%</td> </tr> <tr> <td>それ以外の案分</td> <td></td> </tr> <tr> <td>案分の説明</td> <td> <p>全て政務活動に係る ものであるため、 100%充当とする。</p> </td> </tr> </table>	共通案分率	50%		25%	それ以外の案分		案分の説明	<p>全て政務活動に係る ものであるため、 100%充当とする。</p>
		共通案分率	50%							
	25%									
それ以外の案分										
案分の説明	<p>全て政務活動に係る ものであるため、 100%充当とする。</p>									
		案分率								

(添付様式7)

# 活動報告書

※ 政務活動費の透明性確保の観点から可能な限り具体的に記載すること

議員名	北浜 みどり
-----	--------

活動名	「視察・調査活動」、「要請陳情活動」、「県政報告会・要望会等会議の開催」、「研修会への参加」、「意見交換会への参加」、「業務の委託」、「広報紙・誌の発行」			
活動概要	活動実施年月日	令和 5 年 2 月 19 日 (日)		
	時間・場所	面談者	内 容	
	12:40 ~ 15:10			
	神戸市灘区 事務所にて		政務活動事務処理 (青陽灘高等支援学校訪問へ向け) 最終調整・準備等	
経費	項目	政活費充当金額	領収書NO	内 容
	馬車場	880	26	216224 (100%)
	合計	880		
備考	*添付書類:			

\*この様式は、「視察・調査活動」、「要請陳情活動」、「県政報告会・要望会等会議の開催」、「研修会への参加」、「意見交換会への参加」、「業務の委託」、「広報紙・誌の発行」等を行った場合等、政務活動費を使用した全ての活動について作成する。  
 \*「活動概要」欄には、例えば①活動実施年月日、②場所、③行程、④目的、⑤相手方、⑥参加者、⑦結果・成果⑧広報誌発行部数・配付方法等、具体内容を詳細に記載する。



(添付様式2)

領収書等添付様式【共通】

(令和5年2月分)  
(会派名 自民党 兵庫)  
(議員名 北浜 みどり)

整理 番号	使 途 項 目								
27	<p>調査研究費・研修費・会議費・広報広聴費・要請陳情等活動費・資料作成費・資料購入費・事務所費・事務費・人件費</p> <table border="1" data-bbox="1150 383 1445 1025"><tr><td>共通案分率</td><td>50%</td></tr><tr><td></td><td>25%</td></tr><tr><td>それ以外の案分</td><td></td></tr><tr><td>案分の説明</td><td>全て政務活動に係るものであるため、100%充当とする。</td></tr></table> <p>GS パーク六甲道駅前 ご利用ありがとうございました</p> <p>《 領 収 書 》</p> <p>[NO. 2] 23年02月20日06:46 --02月20日07:58 駐車料金 200円</p> <p>合計 200円</p> <p>お預り 200円 お釣 0円 NO.030803</p> <p>本領収書は、県議会議員 北浜みどり宛のものである</p>	共通案分率	50%		25%	それ以外の案分		案分の説明	全て政務活動に係るものであるため、100%充当とする。
共通案分率	50%								
	25%								
それ以外の案分									
案分の説明	全て政務活動に係るものであるため、100%充当とする。								

(添付様式7)

# 活動報告書

※政務活動費の透明性確保の観点から可能な限り具体的に記載すること

議員名	北浜 みどり
-----	--------

活動名	「視察・調査活動」、「要請陳情活動」、「県政報告会・要望会等会議の開催」、「研修会への参加」、「意見交換会への参加」、「業務の委託」、「広報紙・誌の発行」			
活動概要	活動実施年月日	令和 5 年 2 月 20 日 (月)		
	時間・場所	面談者	内 容	
	6:50~ 7:50			
	神戸市灘区		JR六甲道駅前北側にて県政報告会 行う	
	10:00 ~15:35	県庁	本会議	
	18:00~			
	青陽漢難高等支援	学校訪問	「障害者アートの活用」他、校長古本氏より 説明、意見交換を行う。	
	経費	項目	政活費充当金額	領収書NO
	馬車場	200	27	(4810-7六甲道前) (100%)
	家賃 振り込み料	60,000 55	28	セコ-住建 みずほ銀行 (50%)
	合 計	60,255		
備考	*添付書類:			

\*この様式は、「視察・調査活動」、「要請陳情活動」、「県政報告会・要望会等会議の開催」、「研修会への参加」、「意見交換会への参加」、「業務の委託」、「広報紙・誌の発行」等を行った場合等、政務活動費を使用した全ての活動について作成する。  
\*「活動概要」欄には、例えば①活動実施年月日、②場所、③行程、④目的、⑤相手方、⑥参加者、⑦結果・成果⑧広報誌発行部数・配付方法等、具体内容を詳細に記載する。

障害者アートの活用、他  
青陽灘高等支援学校訪問

令和5年2月20日(月)



自民党兵庫 北浜 みどり

# 「障害者アートの活用他」青陽灘高等支援学校訪問

【説明者】 神戸市立青陽灘高等支援学校 校長 古本 光男 氏

## ○横尾忠則氏の絵画

2010年3月、青陽灘高等支援のアートフェスティバルにおいて、出品された作品を鑑賞された横尾忠則氏が、「ゴッホを超える絵」と称賛され、自身の作品との交換を熱望されたとのこと。その作品を拝見させていただきました。

校長室に飾られている作品は迫力がありました。しかし、同時に交換された絵を横尾忠則氏がどのような感じられたかを伺いたいと強く感じた次第であります。

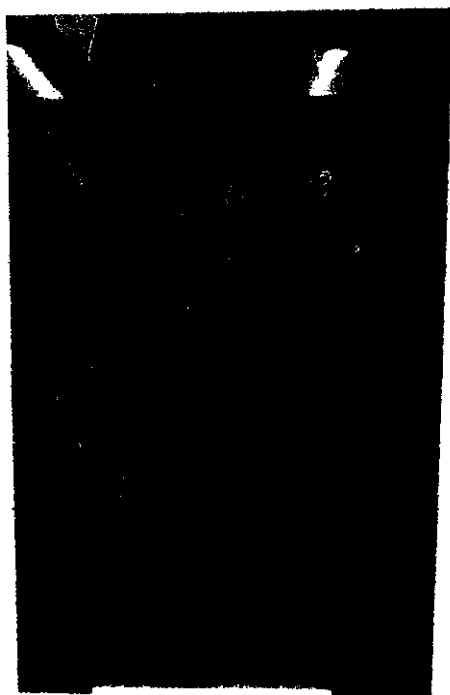

「少年時代A」

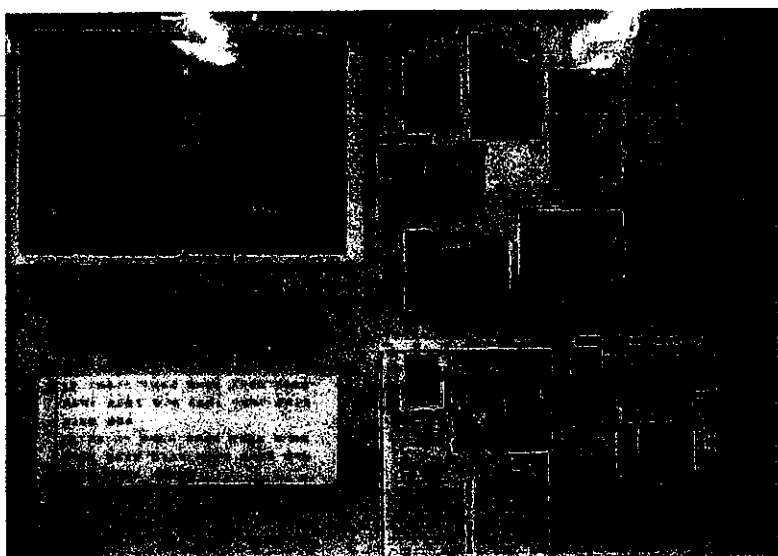
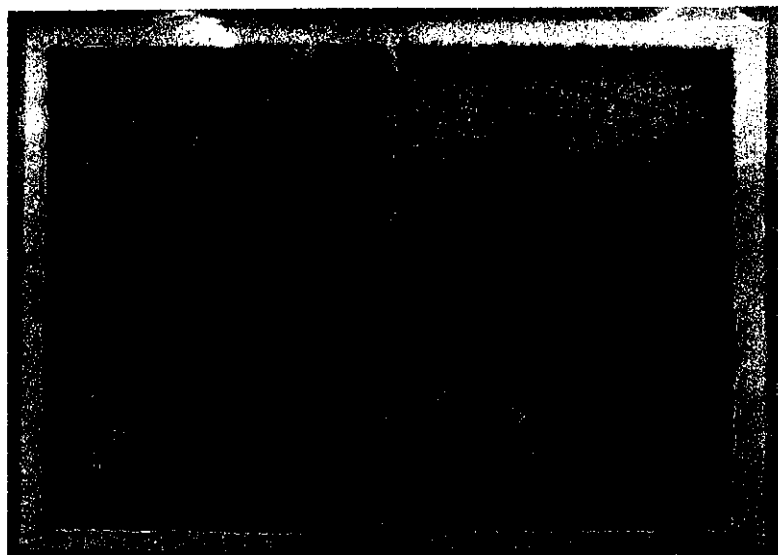

## ○青陽灘高等支援学校に通う生徒達の自立について意見交換を行う

・平成28年より兵庫県が始めた「技能検定」は、大変有り難い事業です。ビルクリーニング、喫茶フロアサービス、スーパー等の品出し、パソコン業務(デザイン)の技術を習得して、就労の武器となっています。今後の望みとしては、介護資格も取り入れて欲しいと思います。

・中小企業同友会の皆様には大変お世話になっております。会社紹介等で知る特例子会社への就職は、子供たちの遣り甲斐となっています。

・支援学校の生徒たちは「真面目」「元気」「根気」が取り柄です。その性質を活かせる仕事を作ってください。

・全国学生援護協会の調査によると、毎年2~3万人の大学生が行方不明となっているとのことです。仕事もせず、福祉にも係わらず、消息さえ分からないとのことです。彼らが自立出来なかった理由を掘り下げて調べて頂ければ、行方不明になる前に何らかの手立てがあったのではないかと思います。

・パソナの就労支援事業としての取り組みは、子供たちにとり大変ありがたく、他の企業さんも参考にして頂きたい。

・就職と住居がセットになっている、神戸市北区の「光の村」のような施設が沢山出来れば有り難いです。

・老人介護施設連盟より、雇用を促進して頂いて有り難いが、子供たちの特性を活かした仕事は他にも沢山あります。森林事業、農作業、等々、人材不足で困っている分野で開拓して頂きたい。

・青陽灘高等支援学校の就職率は20%で、全国は32%となっています。就職先の70%は介護業界であります。身体介助を任せられることはなく、清掃や配膳等が中心となっています。介護資格を取得できると、仕事の幅も広がります。

・彼らが将来的にも長く就労できるためには、超短時間雇用や、20時間未満/w雇用、さらにジョブコーチの充実が必要です。

・(Q)特別支援学校が満杯で入れない、どうしても普通学校に行きたい、等々、様々な理由で特別支援学校を選ばない子供たちが通う場所として、「明石高等学園」があるようです。

・明石高等学園は、普通学校に行く学力がなく定時制に行っていた子供たちが、昼間に通えて、個別の学習サポートを受ける事で普通学校の卒業証書を得る事ができます。しかし、子供たちの能力に合った療育や進路指導がなされる事はないので、自立に向けての活動中、必ずつまづいていると聞いています。

## ○考察

古本校長先生のお話の中で、子供たちが仕事を持ち、自立できる環境を作ることについて、まだまだ手付かずのところが多い事に気がつきました。

彼らが社会の生産活動に参加できるシステムを作ることが、彼らが自立できる唯一の対策であると考えます。私たち部外者が考えるより、現場では早急な取り組みが求められる事案であることを感じました。

「神戸光の村」 <https://www.kobehikarinomura.com/top>

法人名	社会福祉法人 神戸光の村
法人所在地	〒651-1614 兵庫県神戸市北区淡河町木津 383 番地
電話番号	078-950-5101
FAX番号	078-950-5135
理事長	東馬場 良文
事業所名	神戸光の村授産学園
事業内容(提供サービス)	生活介護事業:定員 30 名 施設入所支援事業:定員 30 名 短期入所事業:定員 6 名
建物	鉄筋コンクリート 2 階建
設備	スプリンクラー設備、作業棟

(添付様式2)

領収書等添付様式【共通】

(令和5年2月分)

(会派名 自民党兵庫)

(議員名 北浜 みどり)

整理番号	用途項目																																													
	調査研究費・研修費・会費等・広報広聴費・要請陳情等活動費・資料作成費・資料購入費・事務所費・事務費・人件費																																													
28	<p style="text-align: right;">共通案分率 <span style="border: 1px solid black; border-radius: 50%; padding: 2px;">50%</span> 25%</p> <p>それ以外の案分 案分の説明 全て政務活動に係るものであるため、 100% 充当とする。</p> <p style="writing-mode: vertical-rl; position: absolute; left: -40px; top: 50px;">案分率</p>																																													
	<div style="border: 1px solid black; padding: 5px; margin-bottom: 10px;"> <p style="text-align: center; background-color: black; color: white; margin: 0;"><b>ご利用明細</b></p> <p style="font-size: small; margin: 0;">毎度ご利用いただきありがとうございます。 お取引の内容は下記のとおりでございます。 どうぞご確認ください。</p> <table border="1" style="width: 100%; border-collapse: collapse;"> <tr> <td style="width: 30%;">お取引内容</td> <td style="width: 20%;">お取引日</td> <td style="width: 20%;">振替</td> </tr> <tr> <td>お振込</td> <td>013</td> <td>008</td> </tr> <tr> <td>05-02-20</td> <td>お振込番号</td> <td>0232</td> </tr> <tr> <td colspan="3" style="background-color: black; height: 20px;">銀行番号</td> </tr> <tr> <td colspan="3" style="text-align: center;">***** (印) *****</td> </tr> <tr> <td>手数料</td> <td>ご明細コード</td> <td>お振込金額</td> </tr> <tr> <td>¥110</td> <td></td> <td>¥120,000</td> </tr> <tr> <td colspan="3" style="text-align: center;">振込手数料</td> </tr> <tr> <td colspan="3" style="text-align: center;">お取引日</td> </tr> <tr> <td colspan="3" style="text-align: center;">*****</td> </tr> <tr> <td colspan="3">お振込先</td> </tr> <tr> <td colspan="3" style="background-color: black; height: 20px;">銀行名</td> </tr> <tr> <td colspan="3">お受取人 ユ) センコー ジュウケン様</td> </tr> <tr> <td colspan="3">ご依頼人 キタハマ ミドリ様</td> </tr> <tr> <td colspan="3" style="text-align: center;">(TEL) 078-801-7102</td> </tr> </table> <p style="font-size: small; margin-top: 5px;">&lt;裏面もごらんください&gt;</p> <p style="font-size: small; margin-top: 5px;">みなと銀行 ご利用時刻 13:58</p> </div> <div data-bbox="1053 1142 1308 1366" data-label="Text"> <p>120,000 50% ----- 60,000</p> </div> <div data-bbox="1021 1456 1340 1657" data-label="Text"> <p>110 x 50% ----- 55</p> </div>		お取引内容	お取引日	振替	お振込	013	008	05-02-20	お振込番号	0232	銀行番号			***** (印) *****			手数料	ご明細コード	お振込金額	¥110		¥120,000	振込手数料			お取引日			*****			お振込先			銀行名			お受取人 ユ) センコー ジュウケン様			ご依頼人 キタハマ ミドリ様			(TEL) 078-801-7102	
お取引内容	お取引日	振替																																												
お振込	013	008																																												
05-02-20	お振込番号	0232																																												
銀行番号																																														
***** (印) *****																																														
手数料	ご明細コード	お振込金額																																												
¥110		¥120,000																																												
振込手数料																																														
お取引日																																														
*****																																														
お振込先																																														
銀行名																																														
お受取人 ユ) センコー ジュウケン様																																														
ご依頼人 キタハマ ミドリ様																																														
(TEL) 078-801-7102																																														





(添付様式7)

# 活動報告書

※政務活動費の透明性確保の観点から可能な限り具体的に記載すること

議員名

北浜 みどり



活動名	「視察・調査活動」、「要請陳情活動」、「県政報告会・要望会等会議の開催」、「研修会への参加」、「意見交換会への参加」、「業務の委託」、「広報紙・誌の発行」			
活動概要	活動実施年月日	令和 5 年 2 月 22 日 (ㇿ)		
	時間・場所	面談者	内 容	
	6:35~ 8:35			
	神戸市灘区		JR灘駅にて県政報告と行	
	9:00~			
	神戸市中央区		本会議	
経費	項目	政活費充当金額	領収書NO	内 容
	駐車代	700	29	イクソパーク灘北角 (100%)
	合計	700		
備考	*添付書類:			

\*この様式は、「視察・調査活動」、「要請陳情活動」、「県政報告会・要望会等会議の開催」、「研修会への参加」、「意見交換会への参加」、「業務の委託」、「広報紙・誌の発行」等を行った場合等、政務活動費を使用した全ての活動について作成する。  
\*「活動概要」欄には、例えば①活動実施年月日、②場所、③行程、④目的、⑤相手方、⑥参加者、⑦結果・成果⑧広報誌発行部数・配付方法等、具体内容を詳細に記載する。

(添付様式2)

領収書等添付様式【共通】

(令和5年2月分)  
(会派名 自民党 兵庫)  
(議員名 北浜 みどり)

整理 番号	使 途 項 目	
30	調査研究費・研修費・会議費・広報広聴費・要綱原稿等活動費・資料作成費・資料購入費・事務所費・事務費・人件費	
	共通案分率	50%
		25%
	それ以外の案分	
	案分の説明	
	全て政務活動に係るものであるため、100%充当とする。	
	案分率	
	領収書	
	様	
	<p>[別納引受] 区内特別基 (定) 22.0g @73 1,901通 ¥138,773 ----- 小 計 ¥138,773</p>	
	<p>第一種定形 22.0g @84 3通 ¥252 ----- 小 計 ¥252</p>	
	<p>郵便物引受合計通数 1,904通 課税計 (10%) ¥139,025 (内消費税等 ¥12,638) 非課税計 ¥0</p>	
	<p>△計 ¥139,025 合計 お預り クレジット ¥139,025</p>	
		
	<p>〒100-8792 日本郵便株式会社 東京都千代田区大手町2-3-1 取扱日時：2023年2月24日 13:18 発行No. 230224A1528 端N57箱21 連絡先：灘郵便局 TEL:0570-070-239</p>	
	<p>本領収書は、県議会議員 北浜みどり宛のものである</p>	
	領収書	
	様	
	<p>[別納引受] 第一種定形 21.0g @84 31通 ¥2,604 ----- 小 計 ¥2,604</p>	
	<p>郵便物引受合計通数 31通 課税計 (10%) ¥2,604 (内消費税等 ¥236) 非課税計 ¥0</p>	
	<p>△計 ¥2,604 合計 お預り クレジット (NFC) ¥2,604</p>	
		
	<p>〒100-8792 日本郵便株式会社 東京都千代田区大手町2-3-1 取扱日時：2023年2月24日 17:52 発行No. 230224A0255 端N56箱22 連絡先：灘郵便局 TEL:0570-070-239</p>	

(添付様式2)

領収書等添付様式【共通】

(令和5年2月分)

(会派名 自民党 兵庫)

(議員名 北浜 みどり)

整理 番号	用途項目	
	調査研究費・ <u>研修費</u> ・会議費・広報広聴費・選挙関係等活動費・資料作成費・資料購入費・事務所費・事務費・人件費	
31	共通案分率 50%	
	25%	
それ以外の案分		案分率
案分の説明 全て政務活動に係るものであるため、100%充当とする。		
本領収書は、県議会議員 北浜みどり宛のものである		
1905-02-24   振替   *10,000   SMBC(リソリホウシ)		
請求書 2023年02月01日 No 000006		
兵庫県議会議員 北浜みどり 殿 (00451658)		
<div style="border: 1px solid black; padding: 5px; display: inline-block;">¥10,000</div>		
2023年02月分 法人会費 (2023年02月 現在 1口加入)		
(注) 消費税の対象外のため仕入税額控除はできません。		
上記の通りご請求申し上げます。		
<div style="border: 1px solid black; padding: 5px; display: inline-block;">後者印</div>		

領 収 証

北浜みどり

様

No. \_\_\_\_\_

★

¥10,000.-

但

経営研究会 会費

2023年2月分

2023. 2. 24

日 上記正に領収いたしました

内 訳

税抜金額

消費税額等( %)

神戸市東灘区甲南町4丁目14-16

一般社団法人 倫理研究所

神戸市倫理法人会

TEL 078 (451) 7 4 5 7

取 入  
印 紙

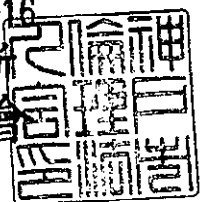

(添付様式7)

# 活動報告書

※政務活動費の透明性確保の観点から可能な限り具体的に記載すること

議員名	北浜 みどり
-----	--------

活動名	「視察・調査活動」、「要請陳情活動」、「 <u>県政報告会</u> ・要望会等会議の開催」、「研修会への参加」、「意見交換会への参加」、「業務の委託」、「広報紙・誌の発行」			
活動概要	活動実施年月日	令和 5 年 2 月 24 日 (金)		
	時間・場所	面談者	内 容	
	9:00~ 17:00			
	神戸中央区		本会議	
		毎週火曜日の早朝に集い、経営者間の意見交換を伺い、経営者の現状を把握し、県政に反映させる目的で参加。		
経費	項 目	政活費充当金額	領収書NO	内 容
	郵送料	139,025	30	灘郵便局 (100%)
	〃	2,604		
	研修費	10,000	31	神戸市倫理法人会 (100%)
	合 計	151,629		
備 考	*添付書類:			

\*この様式は、「視察・調査活動」、「要請陳情活動」、「県政報告会・要望会等会議の開催」、「研修会への参加」、「意見交換会への参加」、「業務の委託」、「広報紙・誌の発行」等を行った場合等、政務活動費を使用した全ての活動について作成する。  
 \*「活動概要」欄には、例えば①活動実施年月日、②場所、③行程、④目的、⑤相手方、⑥参加者、⑦結果・成果⑧広報誌発行部数・配付方法等、具体内容を詳細に記載する。

(添付様式2)

領収書等添付様式【共通】

(令和5年2月分)  
(会派名 自民党兵庫)  
(議員名 北浜 みどり)

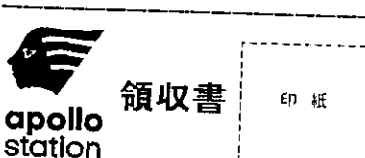
整理 番号	使 途 項 目					
	調査研究費 研修費・会誌費・広報広聴費・要請陳情等活動費・資料作成費・資料購入費・事務所費・事務費・人件費					
32	 <p>領収書 印紙</p> <p>343408</p> <p>西灘給油所 扇港興産株式会社 神戸市灘区都通1-1-6 TEL 078-861-4326</p>	<table border="1"> <tr> <td>共通案分率</td> <td>50%</td> </tr> <tr> <td></td> <td>25%</td> </tr> </table> <p>それ以外の案分 案分の説明 全て政務活動に係るものであるため、 100%充当とする。</p>	共通案分率	50%		25%
		共通案分率	50%			
	25%					
	<p>売上 2023年 2月26日 12:39</p> <p>現金固定 01-343408-00000-0000-0</p> <p>レギュラーガソリン P-22(内) 25.71 L 8163.0 4191円 01200.00</p> <hr/> <p>合計 4,191円 (内、消費税等(10.00%) 381円) (内、P支払可能金額 4,191円)</p> <hr/> <p>預り金 5,000円 釣銭 809円</p>	<p>案分率</p> <p>4191 X 50%</p> <hr/> <p>2095</p>				
<p>本領収書は、県議会議員 北浜みどり宛のものである</p>						

(添付様式2)

領収書等添付様式【共通】

(令和5年2月分)  
(会派名 自民党兵庫)  
(議員名 北浜 みどり)

整理番号	使途項目													
<p>GSパーク六甲道駅前 ご利用ありがとうございました</p> <p>《領収書》 [NO. 2] 23年02月27日07:12 -- 02月27日08:20 駐車料金 300円</p> <p>合計 300円</p> <p>お預り 300円 お釣 0円 NO.031681</p> <p>本領収書は、県議会議員 北浜みどり宛のものである</p>	調査研究費・研修費・会議費・広報広聴費・要請陳情等活動費・資料作成費・資料購入費・事務所費・事務費・人件費													
	<table border="1"> <tr><td>共通案分率</td><td>50%</td></tr> <tr><td></td><td>25%</td></tr> </table>	共通案分率	50%		25%	<p>それ以外の案分</p> <p>案分の説明</p> <p>全て政務活動に係るものであるため、100%充当とする。</p>								
共通案分率	50%													
	25%													
<p>案分率</p>														
<p style="text-align: center;">領収書</p> <p style="text-align: center;">-----車室No.4-----</p> <table border="0"> <tr><td>入庫時刻</td><td>2023/02/27 17:46</td></tr> <tr><td>出庫時刻</td><td>2023/02/27 18:24</td></tr> <tr><td>駐車料金</td><td>600円</td></tr> </table> <hr/> <table border="0"> <tr><td>合計</td><td>600円</td></tr> <tr><td>お預り</td><td>600円</td></tr> <tr><td>釣銭</td><td>0円</td></tr> </table> <p style="text-align: center;">&lt;事業地募集中&gt; 0120-810-322 株式会社イチネンパーキング OnePark 本山北町3丁目</p> <p style="text-align: right;">本領収書は、県議会議員 北浜みどり宛のものである</p>			入庫時刻	2023/02/27 17:46	出庫時刻	2023/02/27 18:24	駐車料金	600円	合計	600円	お預り	600円	釣銭	0円
入庫時刻	2023/02/27 17:46													
出庫時刻	2023/02/27 18:24													
駐車料金	600円													
合計	600円													
お預り	600円													
釣銭	0円													

(添付様式7)

# 活動報告書

※政務活動費の透明性確保の観点から可能な限り具体的に記載すること

議員名	北浜 みどり
-----	--------

活動名	「視察・調査活動」、「要請陳情活動」、「県政報告会・要望会等会議の開催」、「研修会への参加」、「意見交換会への参加」、「業務の委託」、「広報紙・誌の発行」			
活動概要	活動実施年月日	令和 5 年 2 月 27 日 (月)		
	時間・場所	面談者	内容	
	7:15~ 8:15			
	神戸灘区		JR六甲道駅北側に「県政報告会」を行う	
	10:30~ 13:00			
	神戸中央区		常任委員会	
	17:40~ 18:20			
	神戸東灘区		757-アートと地域活性化について 意見交換	
経費	項目	政活費充当金額	領収書NO	内容
	馬車場	300	33	GSパーク六甲道駅前(100%)
	〃	600		14年ンパーク
	水道代	1578	34	神戸市水道事業管理倉(50%)
	ガス代	2503	35	大阪ガス(50%)
	通信費	6,219	36	KDDI(50%)
	受信料	3,663	37	J:COM(50%)
合計	14,803			
備考	*添付書類:			

\*この様式は、「視察・調査活動」、「要請陳情活動」、「県政報告会・要望会等会議の開催」、「研修会への参加」、「意見交換会への参加」、「業務の委託」、「広報紙・誌の発行」等を行った場合等、政務活動費を使用した全ての活動について作成する。  
\*「活動概要」欄には、例えば①活動実施年月日、②場所、③行程、④目的、⑤相手方、⑥参加者、⑦結果・成果⑧広報誌発行部数・配付方法等、具体内容を詳細に記載する。



(添付様式2)

領収書等添付様式【共通】

(令和5年2月分)  
(会派名 自民党兵庫)  
(議員名 北浜 みどり)

整理 番号	使途項目																	
	調査研究費・研修費・会議費・広報広聴費・要請陳情等活動費・資料作成費・資料購入費・事務所費・事務費・人件費																	
34	<table border="1"> <tr> <td>水道料金</td> <td>1,936円</td> <td>176円</td> </tr> <tr> <td>下水道使用料</td> <td>1,100円</td> <td>100円</td> </tr> <tr> <td>合計金額</td> <td>3,036円</td> <td>276円</td> </tr> </table>		水道料金	1,936円	176円	下水道使用料	1,100円	100円	合計金額	3,036円	276円							
	水道料金	1,936円	176円															
下水道使用料	1,100円	100円																
合計金額	3,036円	276円																
<p>水道料金 納入通知書兼領収書 下水道使用料</p> <p>発行日 令和5年2月14日</p> <table border="1"> <tr> <td>お客様番号</td> <td>1:268:02:290:(102)</td> </tr> <tr> <td>請求番号</td> <td>34:2:04791039:9</td> </tr> <tr> <td>年度</td> <td>04</td> </tr> <tr> <td>期分</td> <td>E6</td> </tr> <tr> <td>口径</td> <td>20</td> </tr> <tr> <td>用途</td> <td>業務用</td> </tr> <tr> <td>戸数</td> <td>1</td> </tr> <tr> <td>水栓番号</td> <td>N90755</td> </tr> </table> <p>ご使用期間 4年11月23日～5年1月23日 ご使用水量 3m<sup>3</sup> うち消費税相当額</p> <p>水道ご使用場所 灘区岸地通2丁目 4-13 マイスター灘 1F</p> <p>お客様名 北浜 みどり 事務所 様</p> <p>納期限 令和5年2月28日 上記金額を納期限までにお支払いください。 領収書は、5年間大切に保管してください。</p> <div style="border: 1px solid black; padding: 5px; width: fit-content; margin: 10px auto;"> <p>上記の金額を領収しました。</p> <p>領収日付印</p> <p>収入印紙不要</p> </div> <p>神戸市水道事業管理者 (お客様控)</p> <div style="border: 1px solid black; border-radius: 50%; width: 40px; height: 40px; display: flex; align-items: center; justify-content: center; margin: 10px auto;"> <p>神戸市 水道事業管 理者印</p> </div> <p>R5.2.27 精算</p>		お客様番号	1:268:02:290:(102)	請求番号	34:2:04791039:9	年度	04	期分	E6	口径	20	用途	業務用	戸数	1	水栓番号	N90755	<p>共通案分率 50% 25%</p> <p>それ以外の案分 案分の説明 全て政務活動に係るものであるため、 100%充当とする。</p> <p>案分率</p> <p>3036 × 50% ----- 1518</p>
お客様番号	1:268:02:290:(102)																	
請求番号	34:2:04791039:9																	
年度	04																	
期分	E6																	
口径	20																	
用途	業務用																	
戸数	1																	
水栓番号	N90755																	

(添付様式2)

領収書等添付様式【共通】

(令和5年2月分)  
(会派名 自民党兵庫)  
(議員名 北浜 みどり)

整理 番号	用途項目	共通案分率	50%
	調査研究費・研修費・会議費・広報広聴費・要請陳情等活動費・資料作成費・資料購入費・事務所費・事務費・人件費	25%	
		それ以外の案分	
		案分の説明	全て政務活動に係るものであるため、100%充当とする。
		案分率	

$$5006 \times 50\% = 2503$$

35

大阪ガス 振込依頼票 兼 領収証

北浜みどり 事務所 様

2023年 1月分

金額 5,006円

支払期限日 2月24日

上記お支払い期限日を過ぎてお支払いいただいた場合は、その経過日数に応じて1日あたり0.0274%の率で算定した延滞利息をお支払いいただきます。

取扱可能日 3月6日まで

上記取扱可能日を過ぎますとコンビニエンスストア・スマートフォンアプリでの払込はできなくなります。

日 附 印

CVS収納用  
収入印紙  
課税相当額以上  
貼 付

印

大阪ガス株式会社

(お客さま控)

大阪ガスご使用量のお知らせ

ご使用番号 43-09-362-04-1300

ガス供給地点特定番号 00212900048429002

北浜みどり 事務所 様

2023年 1月 12月22日~ 1月24日(34日間)

請求金額 5,006円

内訳

ガス料金	4,692円
(内)ガス料金分消費税	426円
・基本料金	759円00銭
・従量料金(①×②)	3,933円46銭
警報器・消火器 $\times$ 2(1件、税込)	314円

ご契約 一般

①ご使用量 1) - 2) 17 m<sup>3</sup>

1) 今回メーター指示数 559  
2) 前回メーター指示数 542

前年同月ご使用量 24 m<sup>3</sup> (34日)  
前年同月比(30日換算) 70.8%

いつも大阪ガスをご利用いただきありがとうございます。

※本誌により弊社の係員が基金することはございません。

今回検針日 1月24日  
次回検針予定日 2月21日

②当月適用単位数 A) 231.38円/m<sup>3</sup>

翌月単位数表 (円/m<sup>3</sup>)

A) 212.58	B) 182.29	C) 176.87
D) 172.48	E) 165.32	F) 164.39
G) 158.09	H) 157.77	

※当月と翌月の単位数の差: -18.80円

\*「警報器・消火器リース」の表記につきましては裏面の例をご確認ください。

■お手続きはネットがオススメ!

お引越しや口座振替・クレジットカード払い等のお手続きはネットがオススメ!昼でも夜でも待ち時間無くご利用いただけます。

抽選でプレゼントが当たる  
キャンペーンも実施中! 大阪ガス 検索

電話でのお問合せ等 (月~土/9~19時、日祝/9~17時)  
ガス料金等に関して 0120-7-94817

お客さまセンター  
お引越しのお手続き等 0120-799-909  
宮村ガスセンター 078-861-3884



過去2年間の料金・使用量  
確認はマイ大阪ガスで!  
13A 45 MJ(10,750キロカロリー)  
検針員/37功

R5.2.27 精算

(添付様式2)

領収書等添付様式【共通】

(令和5年2月分)

(会派名 自民党 兵庫)

(議員名 北浜 みどり)

整理番号	使途項目										
36	調査研究費・研修費・会費費・広報広聴費・選挙関係等活動費・資料作成費・資料購入費・事務所費・事務費・人件費										
	<p style="text-align: center;">本領収書は、県議会議員 北浜みどり宛のものである</p> <p>05-02-27   電話   *15,128   KDDIリョウキョ</p> $  \begin{array}{r}  15128 \\  \Delta 2.689 \\  \hline  12.439 \\  \times 50\% \\  \hline  6.219  \end{array}  $	<table border="1"> <tr> <td>共通案分率</td> <td>50%</td> </tr> <tr> <td></td> <td>25%</td> </tr> <tr> <td colspan="2">それ以外の案分</td> </tr> <tr> <td colspan="2">案分の説明</td> </tr> <tr> <td colspan="2">           全て政務活動に係るものであるため、  <del>100%充満とする。</del> </td> </tr> </table> <p style="writing-mode: vertical-rl; text-orientation: upright;">案分率</p>	共通案分率	50%		25%	それ以外の案分		案分の説明		全て政務活動に係るものであるため、 <del>100%充満とする。</del>
共通案分率			50%								
	25%										
それ以外の案分											
案分の説明											
全て政務活動に係るものであるため、 <del>100%充満とする。</del>											

ご利用項目	金額(円)	内訳(円)	備考
●紙請求書発行手数料			●合計 220円
▼紙請求書発行手数料	200		
▼消費税等(10%)	20		10%消費税の課税対象額 200円

●紙請求書発行手数料  
 ▼紙請求書発行手数料  
 ▼消費税等(10%)  
 ・通話定額2または通話定額ライト2ご加入者は、電話きほんパックが無料となります。

口座振替のご案内

INVOICE FOR SERVICES (2023年 2月 ご請求分)

口座振替日 DATE FOR TRANSFER	2023年 2月27日
口座振替額 TOTAL AMOUNT DUE	15,128円
金融機関名 FINANCIAL INSTITUTION	
支店名 BRANCH	
口座番号 ACCOUNT NUMBER	

お支払期限を過ぎますと約款に定めた延滞利息をいただくことがございます。



料金領収証 RECEIPT FOR SERVICES

2023年 1月ご請求分 (12月利用分)

ご請求先氏名  
北濱 みどり 様

下記ご利用料金を 1月 25日口座振替により  
領収いたしました。

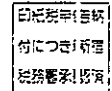

KDDI株式会社  
〒163-8003 東京都新宿区西新宿4丁目1番1号 KDDビル

ご請求コード CUSTOMER CODE	0404496047
領収金額 AMOUNT RECEIVED	13,514円
うち消費税等 TAX	950円
金融機関名 FINANCIAL INSTITUTION	
支店名 BRANCH	
口座番号 ACCOUNT NUMBER	

お知らせ INFORMATION

- 通信サービスご契約のお客さまへのご案内
  - ・ユニバーサルサービス料は、日本全国における加入電話・公衆電話等の提供確保のため、NTT東・西日本に支払われるものです。
  - ・電話リレーサービス料は、聴覚や発話に障がいのある方との意思疎通を手話等で仲介するサービス提供のため、日本財団電話リレーサービスに支払われるものです。
- WEBでの過去請求書の参照期間延長について  
 My au/My UQ mobileで確認できる過去請求書の参照期間をこれまでの6ヶ月から最長14ヶ月に変更いたしました。  
 確定申告や過去請求金額のご確認にぜひご利用ください。  
 ※UQモバイルは5G対応料金プランをご利用の方が本変更の対象です。

料金内訳書 <凡例> 税込または免税料金等:「\*」、旧税率計算対象料金:「#」 発行年月日 DATE OF ISSUE 2023年 2月 5日 KDDI株式会社

ご請求コード 0404496047 総合計 15,128円 ご利用年月 2023年 1月

ご利用項目	金額(円)	内訳(円)	備考
●au電話料金			●合計 11,849円

ご利用番号	3,885		お客様コード 3555344
< 1月ご利用内訳 >	3,885		ご利用月数は2023年 2月で 7年 7ヶ月目です。
▼プラン利用料	3,150		
LTEフラットfor Tablets(L)		6,700	
2年契約		-1,000	
スマホセット割		-2,850	
LTE NET		300	
▼オプション使用料	380		
故障紛失サポート		380	
▼ユニバーサルサービス料	2		
▼消費税等(10%)	353		10%消費税の課税対象額 3,532円
データ利用量(データ容量消費あり)	3.10GB		

ご利用番号	7,964		お客様コード 31612784
< 1月ご利用内訳 >	7,964		ご利用月数は2023年 2月で11年 7ヶ月目です。
▼プラン利用料	5,780		
ピタット4G LTE+通話定額ライト2		1,950	基本使用料と通話定額ライト2(800円)の合算額です
ピタットプラン 4G LTE(データ)		4,700	データ利用量は4GB~です。
2年契約N		-170	
LTE NET		300	
家族割プラス/auスマートバリュー		-1,000	カウント対象回線数 2台
▼オプション使用料	630		
故障紛失サポート		630	
▼通話料/ピタット 4G+通話定額ライト2	828		
通話料		7,660	
SMS(Cメール)送信料		228	
通話定額ライト2割引額		-7,060	
▼ユニバーサルサービス料	2		
▼消費税等(10%)	724		10%消費税の課税対象額 7,240円

●au機器代金/各種オプション品			●合計 370円
------------------	--	--	----------

ご利用番号	370		
▼購入機器代金/各種オプション品	370		
分割支払金		370	* 47回払い29回目。残額 6,660円 買い替え時に旧機種返却で、かえつプログラムがご利用可能です



(添付様式2)

領収書等添付様式【共通】

(令和5年2月分)  
(会派名 自民党兵庫)  
(議員名 北浜 みどり)

整理番号	使途項目	
		調査研究費・研費・会費・広報広聴費・要請原簿等活動費・資料作成費・資料購入費・事務所費・事務費・人件費
37	$17326 \times 50\% = 8663$	共通案分率 <span style="border: 1px solid black; border-radius: 50%; padding: 2px;">50%</span> 25%
		それ以外の案分 案分の説明 全て政務活動に係るものであるため、100%充当とする。
	案分率	

クレジット払いのご案内

J:COM

平素は、弊社サービスをご利用いただき誠にありがとうございます。以下の金額をご指定のクレジットカード会社より請求させていただきます。

お客さま名 CUSTOMER'S NAME	北浜 みどり 様
ご請求月 MONTH OF ISSUE	2023年 1月
ご請求金額 TOTAL AMOUNT DUE	7,326円
振替日 WITHDRAW DATE	ご利用クレジットカード会社の規約に基づく振替日

次月より請求金額に変更がない場合は、本状の発行を省略いたします。  
※請求書発行を有料でお申し込みの方は除きます。  
■お問い合わせ先 0120-999-000 (フリーコール)  
■受付時間 9:00~18:00 (年中無休)

ご利用料金の内訳

ご利用内容 SERVICES	料金(円) CHARGES	2023年 1月 1日 発行 ご利用期間等 PERIOD OF USE
◇◇ 2023年 1月 ◇◇ 【バック料金】 NETバック 12OMコース PHONE プラス	4,680	1/1~1/31 078-801-7102
【インターネット】 Wi-Fi利用料 【固定電話】 078-801-7102	0	1/1~1/31
発信番号表示 ユニバーサルサービス料 電話リレーサービス料	400 2 0	1/1~1/31 1/1~1/31
通話料金(国内) まとめトーク割引	72 -32	12月ご利用分 12月ご利用分
078-801-7789 PHONE プラス 追加回線 ユニバーサルサービス料 電話リレーサービス料	1,330 2 0	1/1~1/31 1/1~1/31 1/1~1/31
通話料金(国内) まとめトーク割引	64 -8	12月ご利用分 12月ご利用分
【印字費・手数料】 請求書発行手数料	150	
消費税等(消費税率10%) 合計	666 7,326	税別! 印未済、税込除く

■電話をご利用の皆さまへ  
ユニバーサルサービス料は、日本全国における加入電話・公衆電話等の提供確保のため、ご負担いただく料金です。  
■初回のご請求はサービス開始月の日割り分とその翌月の1カ月分の合算となります。  
※お手続きの時期により、サービス開始月翌々月までを合算したご請求となる場合があります。  
■途中で契約内容を変更した場合は、翌月のご請求にて精算となります。  
■Webサイトにて、口座振替へのご変更のほか、クレジットカード支払いのご変更ができます。  
<https://www2.myjcom.jp/join/>

株式会社ジェイコムウエスト  
〒640-0012  
大阪府中央区谷町2-3-12  
マルチ谷町ビル





(添付様式2)

領収書等添付様式【共通】

(令和5年2月分)

(会派名 自民党兵庫)

(議員名 北浜 みどり)

整理 番号	使 途 項 目								
	調査研究費・研修費・会費等・広報広聴費・要請陳情等活動費・資料作成費・資料購入費・事務所費・事務費・人件費								
38	<p style="text-align: center;"><b>新聞購読料 領 収 証</b></p> <p>北浜 みどり 様</p> <p>ご購入ありがとうございます。 下記金額を正に領収いたしました。</p> <p>2023年2月分 領収日 月 日</p> <table border="1" style="width: 100%;"> <tr> <td style="width: 60%;">領 収 金 額</td> <td style="text-align: right;">¥1,887</td> </tr> </table>		領 収 金 額	¥1,887					
	領 収 金 額	¥1,887							
<table border="1" style="width: 100%;"> <thead> <tr> <th>品 名</th> <th>定価(税込)</th> <th>部 数</th> <th>金 額</th> </tr> </thead> <tbody> <tr> <td> </td> <td> </td> <td> </td> <td> </td> </tr> </tbody> </table>		品 名	定価(税込)	部 数	金 額				
品 名	定価(税込)	部 数	金 額						
<p style="text-align: center;"><b>その他購読料等 領 収 証</b></p> <table border="1" style="width: 100%;"> <thead> <tr> <th>品 名</th> <th>定価(税込)</th> <th>部 数</th> <th>金 額</th> </tr> </thead> <tbody> <tr> <td>公明新聞※</td> <td>1,887</td> <td>1</td> <td>1,887</td> </tr> </tbody> </table> <p>※は軽減税率対象品目です (10%対象 0) (8%対象 1,887)</p>		品 名	定価(税込)	部 数	金 額	公明新聞※	1,887	1	1,887
品 名	定価(税込)	部 数	金 額						
公明新聞※	1,887	1	1,887						
<p>販売店 住 所 TEL</p> <div style="background-color: black; width: 150px; height: 30px; margin: 5px 0;"></div> <p>お申込No. 28118-47819(1635)</p>									
									
<p>R5.2.28 精算</p>									

共通案分率 50%  
25%

それ以外の案分  
案分の説明  
全て政務活動に係るものであるため、100%充当とする。

案分率

(添付様式2)

領収書等添付様式【共通】

(令和5年2月分)  
(会派名 自民党兵庫)  
(議員名 北浜 みどり)

整理 番号	使 途 項 目				
39	<p>調査研究費・研修費・会議費・広報広聴費・要路関係等活動費・資料作成費・資料購入費・事務所費・事務費・人件費</p> <table border="1" data-bbox="1157 412 1441 1037"><tr><td data-bbox="1157 412 1332 504">共通案分率</td><td data-bbox="1332 412 1441 504">50% 25%</td></tr><tr><td data-bbox="1157 504 1441 1037">それ以外の案分 案分の説明</td><td data-bbox="1157 504 1441 1037">全て<del>政務活動</del>に係る ものであるため、 100%<del>充当</del>とする。</td></tr></table> <p data-bbox="399 739 1021 873">R5.2月度給与</p> <p data-bbox="446 918 909 1075"></p> <p data-bbox="446 1142 1276 1276"><math>36,200 \times 50\% = 18,100</math></p> <p data-bbox="430 1344 1212 1478">(別添様式9参照)</p>	共通案分率	50% 25%	それ以外の案分 案分の説明	全て <del>政務活動</del> に係る ものであるため、 100% <del>充当</del> とする。
共通案分率	50% 25%				
それ以外の案分 案分の説明	全て <del>政務活動</del> に係る ものであるため、 100% <del>充当</del> とする。				



(添付様式9)

政務活動補助業務 勤務実績表・領収書							
2月分		氏名		[Redacted]			
日	曜日	定時勤務			備考(時間外勤務等)		
		開始時刻	終了時刻	休憩等控除時間	勤務時間数	開始時間	終了時刻
1	水	9:00	12:00		3		
2							
3	金	13:00	17:00		4		
4							
5							
6							
7	火	9:00	12:00		3		
8							
9	木	9:00	12:00		3		
10	金						
11							
12							
13							
14	火	9:00	12:00		3		
15							
16	木	9:00	12:00		3		
17	金	13:00	17:00		4		
18							
19							
20							
21	火	9:00	12:00		3		
22							
23	木						
24	金	13:00	17:00		4		
25							
26							
27							
28	火	9:00	12:00		3		
29							
30							
31							
計					(A) 33		

上記のとおり勤務したことを証明します。 議員各 [Redacted] (印)

【総支給額の計算】

① 時給の場合 (A) [33時間 分] × 単価[600円] = 33,000 円(B)

①' 月額の場合 支給額 = 3,200 円(B)

② 時間外勤務手当等 交通費@320×10 支給額 = 3,200 円(C)

③ 総支給額 (B)+(C) = 36,200 円(D)

【実支給額(総支給額-諸控除額)の計算】

(D) - [ 円 ] (所得税・住民税、保険料本人負担額) = 36,200 円(E)

左記金額を確かに領収致しました。  
25年2月28日

金 36,200 円(E)

住所 [Redacted]

氏名 [Redacted]

【政務活動費充当額の計算】

○ 給与 総支給額(D) [36,200 円] × 案分率[50%] = 18,100 円(F)

○ 保険料等雇用主負担額 総額 [ 円 ] × 案分率[ % ] = 円(G)

○ 政務活動費充当額の計 (F)+(G) = 円

(添付様式2)

領収書等添付様式【共通】

(令和5年2月分)  
(会派名 自民党兵庫)  
(議員名 北浜 みどり)

整理 番号	使 途 項 目	
	調査研究費・研修費・会議費・ <u>広報広聴費</u> ・要請!際情等活動費・資料作成費・資料購入費・事務所費・事務費・人件費	
40	R.5.2.24 発送  県政報告会と 政経セミナー。案内状の  発送業務  [Redacted] 代。  @1000 × 47時間 = 47,000。  (別添様式9参照)	共通案分率
		50% 25%
		それ以外の案分 案分の説明 全て政務活動に係るものであるため、 100%充当とする。
		案分率

(添付様式9)

政務活動補助業務 勤務実績表・領収書								
2 月分		氏名						
日	曜日	定時勤務				備考(時間外勤務等)		
		開始時刻	終了時刻	休憩等控除時間	勤務時間数	開始時間	終了時刻	勤務時間
1								
2								
3								
4								
5								
6								
7								
8								
9								
10								
11								
12								
13								
14								
15								
16	木	9:00	17:00	1:00	7:00			
17	金	9:00	17:00	1:00	7:00			
18	土	9:00	13:00		4:00			
19	日							
20	月	9:00	17:00	1:00	7:00			
21	火	9:00	17:00	1:00	7:00			
22	水	9:00	18:00	1:00	8:00			
23	木	9:00	17:00	1:00	7:00			
24	金							
25								
26								
27								
28								
29								
30								
31								
計					(A) 47			

上記のとおり勤務したことを証明します。 議員名 比次みどり (印)

【総支給額の計算】

① 時給の場合 (A) [47時間 分] × 単価[1000円] = 47,000 円(B)

①' 月額の場合 支給額 = 円(B)

② 時間外勤務手当等 支給額 = 円(C)

③ 総支給額 (B)+(C) = 47,000 円(D)

【実支給額(総支給額-諸控除額)の計算】

(D) - [ 円](所得税・住民税・保険料本人負担額) = 47,000 円(E)

左記金額を確かに領収致しました。  
R5年2月28日

金 47,000円(E)

住所 [ ]  
氏名 [ ]

【政務活動費充当額の計算】

○ 給与 総支給額(D) [47,000円] × 案分率[100%] = 47,000円(F)

○ 保険料等雇用主負担額 総額[ 円] × 案分率[ %] = 円(G)

○ 政務活動費充当額の計 (F)+(G) = 47,000円

(添付様式8)

# 雇用契約書

ふりがな	
氏名	
現住所	
下記の条件で契約します	
雇用期間	令和 平成 5 年 2 月 16 日から 令和 平成 5 年 2 月 28 日まで
雇用形態	正規職員 ・ <u>パートタイム</u> ・ その他
就業場所	市 町 丁目 番 号 神戸市灘区岸地通2丁目4-13
仕事内容	北沢みどり県政報告会及び政経セミナー案内発送業務
就業時間 (休憩時間)	<u>午前</u> ・ 午後 9 時 00 分から 午前 ・ <u>午後</u> 18 時 00 分まで (休憩時間は、12 時 00 分から 13 時 00 分)
休日	土曜日、日曜日、祝祭日、年末及び年始、夏期休暇
給与(賃金)	月額 , 円 (時給 1,000 円)
給与支払	毎月分を 未 日に支払い
給与振込先	現金
上記契約期間満了をもって本契約を解消する。	
契約書は2通作成し、双方が各1通を保管する。	
令和 平成 5 年 2 月 16 日	
雇用者	兵庫県議会議員 北沢みどり
被雇用者	

(添付様式2)

### 領収書等添付様式【共通】

(令和5年2月分)

(自民党兵庫)

(北浜 みどり)

整理番号	使 途 項 目	
	調査研究費・研修費・会議費・ <b>広報広聴費</b> ・要請陳情等活動費・資料作成費・資料購入費・事務所費・事務費・人件費	
41	本領収書は、県議会議員北浜 みどり宛のものである  領収書は、別添のとおり	共通案分率 50 %
		それ以外の案分 案分の説明
		備考

## 領 収 書

北浜みどり 様

¥ 30,000-

但、オフィシャルウェブサイトの維持管理費、等として

令和5年2月28日

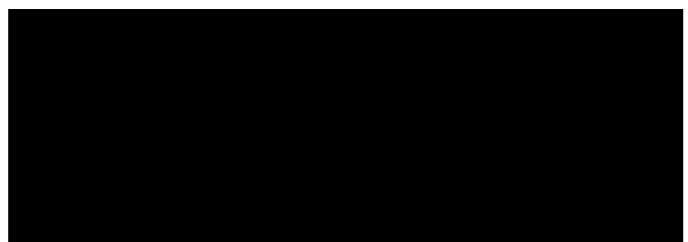

## 業務支度契約書

兵庫県議会議員 北浜 みどり（以下「甲」という）と、（以下「乙」という）は、甲の業務委託に関し、次の通り契約を締結する。

### 第1条（業務内容）

- 1.甲が指定する政務活動及び県政に関する政務の広報広聴に向けたオフィシャルウェブサイトの維持管理業務及びその業務に付随する業務
- 2.その他、甲乙間で別途合意した業務
- 3.甲は、本契約期間中、甲乙協議の上、乙に委託する前項の業務の範囲を変更することができる。

### 第2条（委託料）

- 1.甲は、乙に対して、本業務の委託料として、月額3万円(消費税込み)を支払う。
- 2.甲は、乙に対して、毎月月末に現金及び振込にて乙に支払う。

### 第3条（契約期間及び途中解約）

- 1.本契約は、契約を結んだ日から1年間を契約期間とする。ただし、期間満了の日の1か月前までに甲乙いずれからも何ら申し出のない場合は、同一条件をもってさらに1年間の契約更新されるものとし、その後も同様とする。

### 附則（その他）

- 1.当契約に記載されていない事項にしては、甲乙双方の協議の上決定する。

以上、甲乙間の契約成立に伴い本契約書2通を作成し甲乙各1通を保有するものとする。

令和 5年 2月 / 日

甲：神戸市灘区岸地通2丁目4-13

兵庫県議会議員 北浜みどり



乙：  

(添付様式2)

領収書等添付様式【共通】

(令和5年2月分)  
(会派名 自民党兵庫)  
(議員名 北浜 みどり)

用途項目	用途項目	
42	調査研究費・研修費・会費・広報広聴費・選挙運動費・資料作成費・資料購入費・事務所費・事務費・人件費	
	共通案分率	50% 25%
それ以外の案分	案分の説明 全て政務活動に係るものであるため、100%充当とする。	
案分率		
本領収書は、県議会議員 北浜みどり宛のものである		
23--2-28オリックス ヨットウA	48,180	
$\begin{array}{r} 48,180 \\ \times 50\% \\ \hline 24,090 \end{array}$		

(添付様式2)

領収書等添付様式【共通】

(令和5年) 3月分  
(会派名 自民党兵庫)  
(議員名 北浜 みどり)

整理 番号	使 途 項 目																																																									
	調査研究費・研修費・会議費 <b>広報広聴費</b> ・要請陳情等活動費・資料作成費・資料購入費・事務所費・事務費・人件費																																																									
	<div style="border: 1px solid black; padding: 5px;"> <p style="text-align: center;"><b>ご利用明細</b></p> <p>毎度ご利用いただきありがとうございます。 お取引の内容は下記のとおりでございます。 どうぞご確認ください。</p> <table border="1" style="width: 100%; border-collapse: collapse;"> <tr> <td>お取引内容</td> <td>お取扱店</td> <td>機番</td> </tr> <tr> <td>お振込</td> <td>013</td> <td>013</td> </tr> <tr> <td>お取扱日</td> <td>お取扱番号</td> <td></td> </tr> <tr> <td>05-03-03</td> <td>0214</td> <td></td> </tr> <tr> <td>銀行番号</td> <td>支店番号</td> <td>口座番号</td> </tr> <tr> <td>0562</td> <td></td> <td></td> </tr> <tr> <td>万円券</td> <td>五千円券</td> <td>二千円券</td> </tr> <tr> <td>*****</td> <td>*****</td> <td>*****</td> </tr> <tr> <td>*****</td> <td>*****</td> <td>*****</td> </tr> <tr> <td>手数料</td> <td>ご説明コード</td> <td>お取引金額</td> </tr> <tr> <td>*****</td> <td></td> <td>¥77,000</td> </tr> <tr> <td>振込手数料</td> <td>お取引後残高</td> <td></td> </tr> <tr> <td>¥440</td> <td>*, ***, ****</td> <td></td> </tr> <tr> <td>お振込先</td> <td colspan="2"></td> </tr> <tr> <td></td> <td colspan="2"></td> </tr> <tr> <td>お受取人</td> <td colspan="2">リョウソウインサツ (カ様)</td> </tr> <tr> <td>ご依頼人</td> <td colspan="2">キタハマ ミドリ様</td> </tr> <tr> <td></td> <td colspan="2">(TEL) 078-801-7102</td> </tr> </table> </div>		お取引内容	お取扱店	機番	お振込	013	013	お取扱日	お取扱番号		05-03-03	0214		銀行番号	支店番号	口座番号	0562			万円券	五千円券	二千円券	*****	*****	*****	*****	*****	*****	手数料	ご説明コード	お取引金額	*****		¥77,000	振込手数料	お取引後残高		¥440	*, ***, ****		お振込先						お受取人	リョウソウインサツ (カ様)		ご依頼人	キタハマ ミドリ様			(TEL) 078-801-7102		共通案分率	50%
	お取引内容	お取扱店	機番																																																							
お振込	013	013																																																								
お取扱日	お取扱番号																																																									
05-03-03	0214																																																									
銀行番号	支店番号	口座番号																																																								
0562																																																										
万円券	五千円券	二千円券																																																								
*****	*****	*****																																																								
*****	*****	*****																																																								
手数料	ご説明コード	お取引金額																																																								
*****		¥77,000																																																								
振込手数料	お取引後残高																																																									
¥440	*, ***, ****																																																									
お振込先																																																										
お受取人	リョウソウインサツ (カ様)																																																									
ご依頼人	キタハマ ミドリ様																																																									
	(TEL) 078-801-7102																																																									
		25%																																																								
案分率	それ以外の案分																																																									
	案分の説明 全て政務活動に係るものであるため、100%充当とする。																																																									

77,000

+ 440

---

77,440

**請 求 書**

〒

北浜みどり事務所

様

(お客様コード 9929-000)

請求日付	伝票No.
2023/02/17	205703

菱三印刷株式会社

〒652-0803 大阪港2-2-11  
TEL (078) 576-2030  
(振込銀行) 三井住友銀行

取引区分	担当者
売上	大西

注文No./製品No.	品 名	数 量	単 価	金 額	備 考
0000066517-000	政経セミナーのご案内	2,000 枚	35.00	70,000	
金額合計				70,000	消費税 7,000
合計ご請求額				77,000	



(添付様式7)

## 活動報告書

※政務活動費の透明性確保の観点から可能な限り具体的に記載すること

議員名

北浜 みどり

活動名	県政報告と政経セミナー			
活動概要	<p>【1】</p> <p>○日時：令和5年3月12日(日)午後1時30分～</p> <p>○場所：徳井会館 神戸市灘区中郷町3丁目1-12</p> <p>○参加人数：35人</p> <p>【2】</p> <p>○日時：令和5年3月19日(日)午後1時30分～</p> <p>○場所：灘中央自治会館 神戸市灘区大内通5丁目2-1</p> <p>○参加人数：50人</p> <p>○内容：県政報告 講師：黒川 洋司氏 演題：一人一人の命が輝いて生きていける社会の実現を！</p> <p>○按分率：全て政務活動にかかるものである</p>			
経費	項目	政活費充当金額	領収書NO	内容
	県政報告と政経セミナーのご案内 内チラシ印刷代	77,440	1	@35×2,000枚
	送付用封筒印刷代	21,516	2	@9.8×2,000枚のうち、1,956枚分を充当
	駐車場代	200	13	三井のリパーク 県政報告会の準備のため
	講師料(3月12日分)	100,000	14	黒川 洋司氏
	会場代(3月12日分)	3,000	15	徳井会館
	講師料(3月19日分)	100,000	21	黒川 洋司氏
	会場代(3月19日分)	3,000	22	灘中央自治会館
	合計	305,156		
備考	*添付書類:県政報告と政経セミナーのご案内チラシ			

\*この様式は、「視察・調査活動」、「要請陳情活動」、「県政報告会・要望会等会議の開催」、「研修会への参加」、「意見交換会への参加」、「業務の委託」、「広報紙・誌の発行」等を行った場合等、政務活動費を使用した全ての活動について作成する。

## 県政報告と政経セミナーのご案内



拝啓 時下ますますご健勝のこととお慶び申し上げます。平素は格別のご支援、ご指導を賜り厚く御礼申し上げます。

2月6日に発生したトルコとシリア国境においての大地震、世界各国の救援隊により懸命に救援活動が続けられましたが、日を追う毎に被害は甚大なものとなり、ニュースを見る度に心が傷みます。兵庫県議会として早急なる支援を国と県に対して要望しました。

私たちの周りには様々な事象が起きています。だからこそ一人一人が日々の暮らしを一生懸命に生きることが大切であると痛感しています。

この度、良心塾 代表取締役 黒川 洋司 氏をお迎えして、若者一人一人に向き合いその自立を助けておられる活動についてご講演をいただきます。ご多用のこととは存じますが、万障お繰り合わせの上、ご参加下さいます様ご案内申し上げます。 敬具

【講師】 黒川 洋司 良心塾 代表取締役

【演題】 「一人一人の命が輝いて生きていける社会の実現を！」

【徳井会場】 令和5年3月12日(日) 午後1時30分  
【灘中央会場】 令和5年3月19日(日) 午後1時30分  
【参加費】 無料



### ＜黒川 洋司 氏のプロフィール＞

昭和46年11月28日生まれ。母子家庭で育つ。15歳の時暴走族に入るなど荒れた青春時代を送る。美容室経営で成功するが、35歳の時に母親が59歳で他界、人生を見直す。お好み焼き「千房」の中井社長との出会いがきっかけとなり、日本財団職親プロジェクトの支援を受けて「良心塾」を開設。

### 出所した若者たちを更生教育する51歳社長の執念

多くの人が行き交う大阪、福島区の商店街。その近くに自立支援施設「良心塾」はあります。この施設は、刑務所や少年院で過ごした人たちが、自立して生活できるよう支援をしています。「良心塾」で支援するのは、親や親族から引き取りを拒否され、行き場を失った人たちばかり。運営をしている黒川洋司さんは、若い時かなり荒れた時がありました。自分の体験から「親」の役割を果たし、支える人がいれば、必ず人生は変えられる…。と考え、10年前に家族と離れて「良心塾」に住み込み、入居者たちのために立ち直りの道筋を模索する活動を始めました。2018年、黒川さんに助けを求めた一人の女性がいました。彼女も他の人同様、まともに親に育てられた経験がありません。「私は大人の奴隷、生きる価値なんてない」。これが、彼女の口癖でした。大人を信用できず「どうせ黒川さんも…」と彼女はわざと問題を起こし、迷惑をかけ続けました。それでも黒川さんは諦めず、常に寄り添い続けます。やがて、彼女に少しずつ変化が…。

(2022年2月27日 MBS テレビ放映より引用)

＜令和5年 政経セミナー＞  
良心塾 代表取締役 黒川 洋司 氏



塾長魂のメッセージ「世界平和はオカンの幸せから始まる」

You Tube

【徳井会場】 令和5年3月12日（日）午後1時30分

徳井会館 神戸市灘区中郷町3丁目1-12

【灘中央会場】 令和5年3月19日（日）午後1時30分

灘中央自治会館 神戸市灘区大内通5丁目2-1

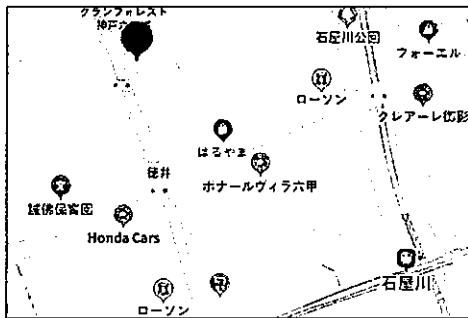

＜徳井会館＞

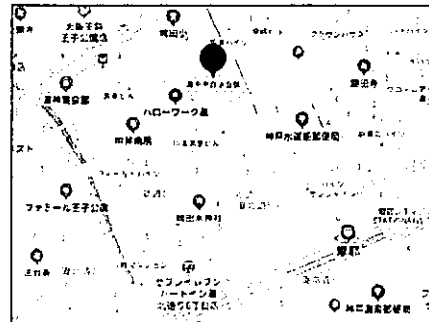

＜灘中央自治会館＞

※コロナウィルスの感染状況によっては、中止にする場合がございます。

＜お申込書＞

（参加会場に○印をお願いします）

ご氏名	ご住所	お電話番号	会場
	〒		徳井 灘中央
	〒		徳井 灘中央
	〒		徳井 灘中央

※準備の都合上、3月8日までにご連絡ください。

FAX 番号 : 078-801-7789

Email: kitahama@green.zaq.jp

# 良心理村 村民募集中

(マンスリー サポーター)

誰もが明るい未来にむかって歩める加害者も被害者もない社会をつくりたい

良心塾は様々な理由で保護観察処分や少年院送致・刑務所送致になった若者が社会復帰する際にぶつかると3つの壁『住む所がない』『仕事につけない』『養育・教育不足』を支援する事により彼らが再び罪を犯さない様に支援出来る中間支援施設を運営しております。

全ての子どもたちが笑って暮らせる世の中にするために、皆さまからのご支援が必要です

毎月の継続的なご支援で良心塾を応援して頂ける  
良心理村民(マンスリーサポーター)を募集しております。  
こちらの右下のQRコードから「マンスリーサポーターになる」に進んで、必要事項を入力して下さい。

金額は月々500円、1,000円、3,000円、10,000円、30,000円、50,000円からお選びいただけます。



皆さまからのあたたかいご支援をお待ちしております！

どうぞよろしくお願いたします。



犯罪の約6割が、再犯者によって繰り返されています。

現在、日本の犯罪は減少傾向にありますがそれぞれは逆行して右肩上がりになっているのが「再犯率」です。再犯率は現在では48%を超え過去最高水準になり先連国でもトップクラスになっています。この事態を重く見た政府も28年12月14日に再犯防止推進法を施行しました。

再犯の原因のひとつに「出所後の仕事の有無」があります。有職者の再犯率7.6%に対して、無職者は28.1%と、約4倍です。

## 約6割の犯罪が再犯者による犯罪

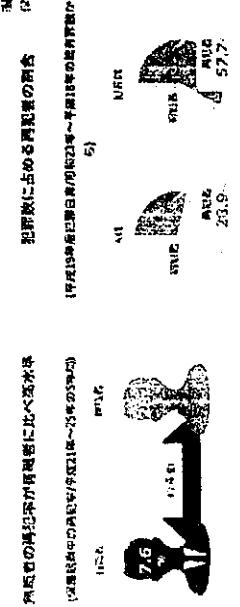

12,154人(62.5%)が再犯者です。再犯者の約6割が再犯者によって繰り返されています。

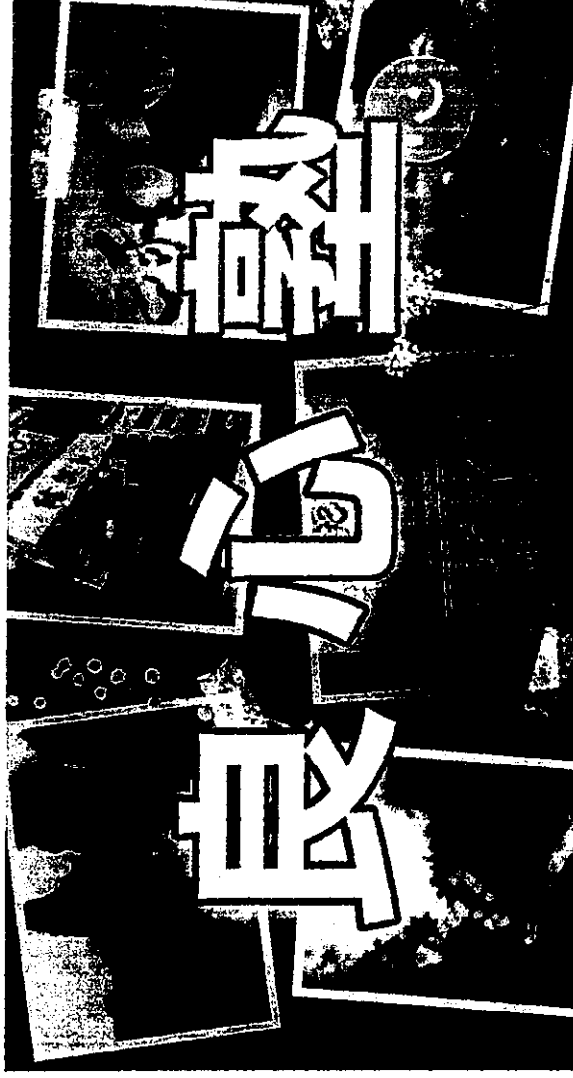

誰もが明るい未来に向かって歩める加害者も被害者もない社会をつくりたい。

良心塾は様々な理由で保護観察処分や少年院送致・刑務所送致になった若者が社会復帰する際にぶつかると3つの壁『住む所がない』『仕事につけない』『養育・教育不足』を支援する事により彼らが再び罪を犯さない様に支援出来る中間支援施設を運営しております。



## 就労支援

## 教育支援

## 宿泊支援



この変革の時代における最大の悲劇は、「悪人の執拗な暴言ではなく、善人の恐ろしいまでの沈黙と無関心である」私達は社会に光を照らす柱となる100人を創出する事に人生をかけて、負の連鎖を乗り越えた若者が人生の再スタートをきる場を創出し、誰一人取り残さない社会の実現に向けて、就労困難者(少年院出陣者・児童養護施設者・虐待加害者、被害者・生きる希望がない若者・孤立している子育てママ)に対して、就業機会を通じて良心を齎させ、社会に還元する仕組みをつくる団体です。

反省は一人でもできますが、更生は一人ではできません。でも、人は出会うと環境で必ず変われます！  
【全ての子どもたちが平等な養育や教育が受けられたい夢や希望を抱いて笑って暮らせる世の中に】それが、私たちの願いです。

良心理村  
〒553-0006  
大阪府大阪市福島区吉野2丁目11-21  
TEL. 06-6449-2227

# 兵庫県再犯防止推進計画の概要

資料1

## 《兵庫県における現況》

★① 刑法犯検挙人数は減少しているが、再犯者率は50%以上、上昇傾向

【兵庫県警が検挙した刑法犯検挙人員中の再犯者数及び再犯者率の推移】

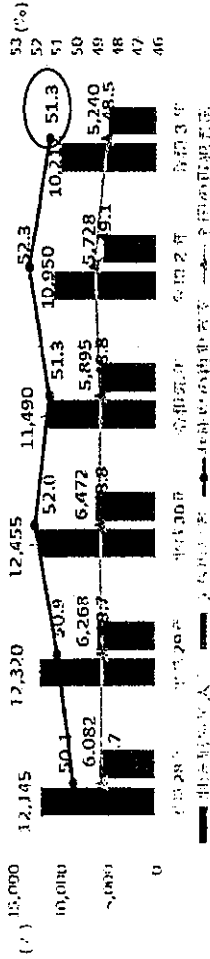

★② 再犯時に無職であった人の割合は65%以上と高い

【再犯時に無職であった者の推移(再犯時に兵庫県に居住していた新受刑者)】

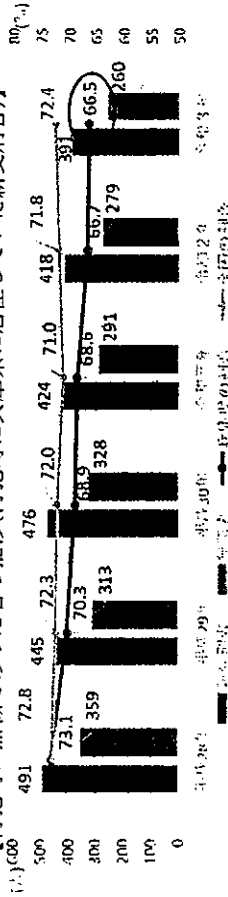

★③ 保護観察終了時に無職であった者は約3割(R3年)

【神戸保護観察書において保護観察終了時の状況(令和3年)】

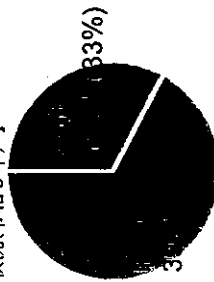

★④ 協力雇用主においても実際の雇用は少ない

【県内の協力雇用主での雇用状況(令和3年)】

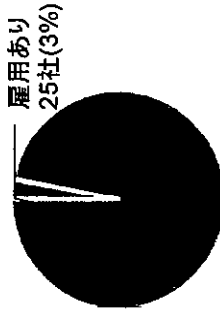

★⑤ 出所時の帰住先の有無

【R3県内刑務所出所者の帰住先の有無】

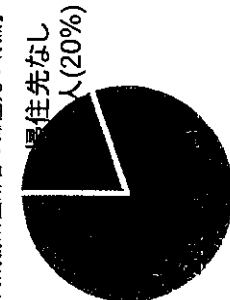

★⑥ 犯罪少年の数は減少。再犯者率は約35%

【兵庫県の刑法犯検挙人員中の犯罪少年の数、再犯者率】

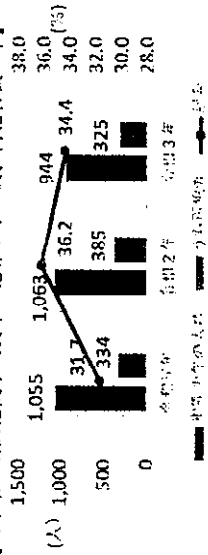

⑦ 高齢者の刑法犯検挙数は横ばい、再犯者率は全体に比べやや高い(53%)

【兵庫県警察が検挙した刑法犯検挙人員中の高齢者(65歳以上)の推移】

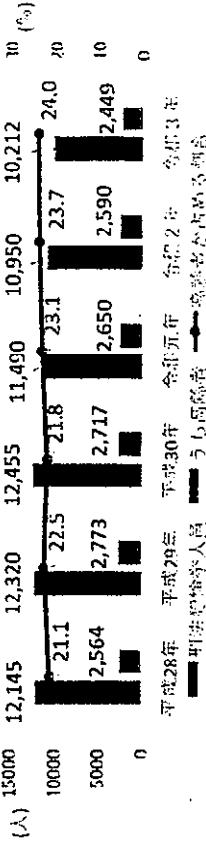

高齢者再犯者率	H28	H29	H30	R1	R2	R3
	51.6%	51.1%	53.3%	53.4%	53.7%	53.1%

⑧ ストーカー事案は相談件数は減少傾向、警察による警告・禁制品数は増加

【兵庫県警におけるストーカー事案の相談受理、警告・禁制品件数の推移】



⑨ 満期出所者と仮釈放者(R3年)

【本県を帰住先とした者の満期釈放者、仮釈放者の状況】

⑩ 薬物犯罪の再犯率が高い(覚醒剤)

【R3県の覚醒剤取締法検挙人員の同法の前科】

## 再犯防止における課題

- ① 全体の刑法犯検挙数の減少に比べ再犯者の減少は鈍い。
- ② 再犯時に無職である人は多く就労促進が重要。一方、就労へのハードルは高い。(協力雇用主においても実際の雇用は少ない。求人と求職のミスマッチも大きい。)
- ③ 出所時の帰住先が定まるよう支援が必要
- ④ 高齢者や障害者に対し個々の状況に応じた丁寧な支援が必要
- ⑤ 薬物犯罪や性犯罪など再犯率が高いとされる対象者への対応強化
- ⑥ 県や市町には十分な情報が入っていない満期出所者への支援

(添付様式 2)

領 収 書 等 添 付 様 式 【 共 通 】

(令和5年3月分)  
(会派名 自民党兵庫)  
(議員名 北浜 みどり)

整理 番号	使 途 項 目		共通案分率	50%																																				
	調査研究費・研修費・会議費・ <u>広報広聴費</u> ・要請陳情等活動費・資料作成費・資料購入費・事務所費・事務費・人件費		25%																																					
2	<div style="border: 1px solid black; padding: 5px;"> <p style="text-align: center;"><b>ご利用明細</b></p> <p>毎度ご利用いただきありがとうございます。 お取引の内容は下記のとおりでございます。 どうぞご確認ください。</p> <table border="1" style="width: 100%; border-collapse: collapse;"> <tr> <td>お取引内容</td> <td>お取引店</td> <td>機番</td> </tr> <tr> <td>お振込</td> <td>013</td> <td>013</td> </tr> <tr> <td>お取引日</td> <td>お取引番号</td> <td></td> </tr> <tr> <td>05-03-03</td> <td>0210</td> <td></td> </tr> <tr> <td>銀行番号(カード番号)</td> <td>口座番号</td> <td></td> </tr> <tr> <td>0562</td> <td></td> <td></td> </tr> <tr> <td>万円券</td> <td>五千円券</td> <td>二千円券</td> </tr> <tr> <td>*****</td> <td>*****</td> <td>*****</td> </tr> <tr> <td>手数料</td> <td>ご説明コード</td> <td>お取引金額</td> </tr> <tr> <td>*****</td> <td></td> <td>¥21,560</td> </tr> <tr> <td>振込手数料</td> <td>お取引送金票</td> <td></td> </tr> <tr> <td>¥440</td> <td>*,***,**</td> <td></td> </tr> </table> <p>お振込先 [REDACTED]</p> <p>お受取人 [REDACTED]</p> <p>ご依頼人 キタハマ ミドリ様 (TEL) 078-801-7102</p> <p>&lt;裏面もごらんください&gt;</p> <p> みなと銀行 <span style="border: 1px solid black; padding: 2px;">ご利用時刻 14:19</span></p> </div>		お取引内容	お取引店	機番	お振込	013	013	お取引日	お取引番号		05-03-03	0210		銀行番号(カード番号)	口座番号		0562			万円券	五千円券	二千円券	*****	*****	*****	手数料	ご説明コード	お取引金額	*****		¥21,560	振込手数料	お取引送金票		¥440	*,***,**		それ以外の案分	
	お取引内容	お取引店	機番																																					
お振込	013	013																																						
お取引日	お取引番号																																							
05-03-03	0210																																							
銀行番号(カード番号)	口座番号																																							
0562																																								
万円券	五千円券	二千円券																																						
*****	*****	*****																																						
手数料	ご説明コード	お取引金額																																						
*****		¥21,560																																						
振込手数料	お取引送金票																																							
¥440	*,***,**																																							
案分の説明	<p>全て政務活動に係るものであるため、 100%充当とする。</p>																																							
案分率	<p style="text-align: right;">21,560 + 440 ----- 22,000</p>																																							

2000枚のうち、1956枚分(2月に発送済み)を充当する。  
 $22,000円 \times \frac{1956}{2000} = 21,516円$

**請 求 書**

請求日付	伝票No.
2023/02/17	205701

〒652-0803 大開通2-2-11  
TEL (078)576-2030

菱三日産株式会社

取引区分	担当者
売上	大西

北浜みどり事務所 様

(お客様コード 9929-000)

注文No./製品No.	品名	数量	単価	金額	備考
0000578354-000	長3封筒	2,000 枚	9.80	19,600	
金額合計				19,600	
消費税				1,960	
合計ご請求額				21,560	



郵便区内特別

兵庫・灘から未来を拓く

県議会議員

**北浜みどり事務所**

〒657-0832 神戸市灘区岸地通2丁目4-13  
マイスター灘1F

TEL 神戸 (078) 801-7102

FAX 神戸 (078) 801-7789

URL <http://www.midori-kitahama.net>

(添付様式2)

領収書等添付様式【共通】

(令和5年3月分)  
(会派名 自民党兵庫)  
(議員名 北浜 みどり)

整理 番号	使 途 項 目	
	調査研究費・研修費・会議費・広報広聴費・要請陳情等活動費・資料作成費・資料購入費・事務所費・事務費・人件費	
3	共通案分率	50%
		25%
	それ以外の案分	
	案分の説明	全て政務活動に係るものであるため、100%充当とする。
	案分率	

読者 03-005-0004-000 No. 038 領 収 証 2023年 2 月 度

岸地通2-4-13 マイスター灘

北浜 みどり 事務所 様

銘 柄	部数	金 額	領 収 金 額
毎 日 新 聞 ※	1	4,300	4,300 円
<small>※は軽減税率対象であることを示します。 8%対象 4,300 円 内消費税 318 円</small>			上記金額正に領収いたしました。 

毎日新聞 神戸まや販売所

神戸市灘区岸地通2-4-17

TEL: 078-861-2378

FAX: 078-861-2389

毎度ご愛読ありがとうございます。  
各種金融機関での自動引落もご利用になれます。

R5.3.3 精算





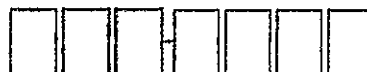

郵便区内特別

兵庫・灘から未来を拓く

県議会議員

**北浜みどり事務所**

〒657-0832 神戸市灘区岸地通2丁目4-13  
マイスター灘1F

TEL 神戸 (078) 801-7102

FAX 神戸 (078) 801-7789

URL <http://www.midori-kitahama.net>



(添付様式7)

# 活動報告書

※政務活動費の透明性確保の観点から可能な限り具体的に記載すること

議員名	北浜 みどり
-----	--------

活動名	活動報告パンフレットの作成			
活動概要	○配布場所：神戸市内 ○発行部数：5万部 ○内 容：別添のとおり ○按分率：50%とする			
経費	項 目	政活費充当金額	領収書NO	内 容
	リーフレット(制作・印刷・折り費) +振込手数料	274,120	5	5万部 振込手数料440円
		合 計	274,120	
備考	*添付書類:県政報告リーフレット			

\*この様式は、「視察・調査活動」、「要請陳情活動」、「県政報告会・要望会等会議の開催」、「研修会への参加」、「意見交換会への参加」、「業務の委託」、「広報紙・誌の発行」等を行った場合等、政務活動費を使用した全ての活動について作成する。  
\*「活動概要」欄には、例えば①活動実施年月日、②場所、③行程、④目的、⑤相手方、⑥参加者、⑦結果・成果⑧広報誌発行部数・配付方法等、具体内容を詳細に記載する。

# 北浜みどりの

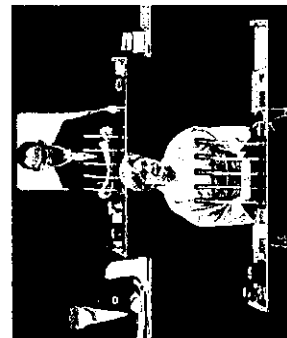

9月定例会議会で一般質問に登壇。「こども家庭庁の政策に対応する県組織の創設」などを提言しました



知事に「支援の必要性の高い妊産婦への支援」で兵庫モデルの構築を求めました

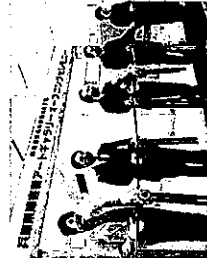

生き生きとした障害者アートがいつでも鑑賞できる、国内初となる公立常設展の設置を県に要望し実現。灘区、原田の森ギャラリーにオープンしました

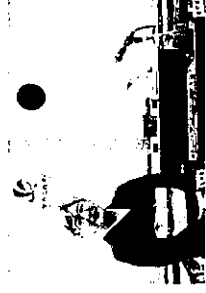

関西広域連合議会の8月定例会議で質問。「大阪・関西万博を見据えた日本選民の活用方策」などを質問しました



2022年度北浜みどり政経セミナーを開催。青山繁晴参議院議員が「昨今の世界情勢」をテーマに講演。齋藤知事の講話もいただきました

# 北浜みどり

プロフィール

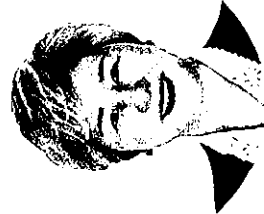

ライフワークは「介護・子育て・医療」

◆ 神戸大学大学院法学研究科 政治学 修了

◆ 医薬品メーカー一勤務を経て、医薬品販売会社役員。社会福祉士、保護司として活動

◆ 平成23年 兵庫県議会議員に初当選。以降、連続当選3回

### 主な経歴

文教常任委員会委員長、自民党兵庫県連女性局長、兵庫県監査委員、関西広域連合議会議員

### 趣味

音楽鑑賞、映画鑑賞、ノラーボール、弓道。  
陸上競技では円盤投げで国体出場

### 家族構成

夫、1男1女

### 信条

「日々三省、日々心新」

### 北浜みどり事務所

T 657-0832  
兵庫県神戸市灘区  
岸地通2丁目4番地13号  
TEL (078)-801-7102  
FAX (078)-801-7789

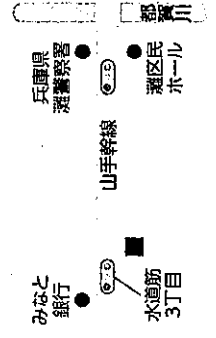

# 介護・子育て・医療に 全力投球!!

兵庫県議会議員

# 北浜みどり

兵庫県議会 自民党兵庫議員団

# 介護・子育て・医療に 全力投球!!

「介護、介助」が必要な高齢者・障害者に支援の手を差し伸べ、健康な高齢者には未病対策と生きがいを得る社会参加の機会を提供。介護現場や子育て現場などの仕事に就くという選択肢も必要です。

「子育て」の行政支援はまだ不十分です。子どもの命を守り、健やかな成長を見守るのはもちろん、女性が安心して子どもを産み、育てられる環境づくりが不可欠です。

だれもが「医療サービス」を享受できる社会でなければなりません。特養のベッド数や訪問看護を一層拡充することが重要です。

SDGs(持続可能な開発目標)の理念を念頭に、だれ一人取り残されることのない社会をめざして、介護、子育て、医療に今後も全力で取り組みます。

課題を抱える妊産婦を支援する団体「小さないのちのドア」(神戸市北区)と面談。政治生命をかけ、この問題に取り組むことを誓いました

## 「小さないのちのドア」 応援プロジェクトを実現



県議会で「課題を抱える妊産婦」を取り上げ、制度の狭間で支援が受けられない女性たちを救うよう提案。県で「いのち対策プロジェクトチーム」が発足しました



ふるさと寄付金を活用し、課題を抱える妊産婦の住まい確保や生活、就労を応援する原プロジェクトがスタートしました



# 【北浜みどりの主な活動報告】

## 1 課題を抱える妊産婦の力に

DV被害や望まない妊娠など課題を抱える妊産婦への総合的な支援を県に取りつけ実現しました。

## 2 誰もが愛されて育つ、子育て環境づくり

幼児虐待や育児放棄などを防ぎ、子どもの命と健康を守る活動に取り組んでいます。愛情あふれる環境で子どもを育むことができるとともに、子育てに尽力しています。

## 3 長引くコロナ禍、医療体制の充実さらに

看護師増員による自宅療養者への相談対応強化など長引くコロナ禍を見据えた医療体制の拡充を図っています。

## 4 人生100年時代、生涯現役で

生活習慣を見直し、健康長寿へ。高齢者の社会参加を促す施策を充実し、医療費や介護保険費の削減に努めています。

## 5 障害者がいきいきと活躍できる場を

神戸市灘区の「原田の森ギャラリー」に常設展「障害者アートギャラリー」を開設。いきいきとした作品を通して理解を広め、障害者の生きがいづくりを応援しています。

## 6 多様性を認め合い、躍動する社会へ

性別、年齢、障害、国籍など問わず、誰もが躍動する社会へ。ライフステージに合わせたワークライフバランスの促進や、テレワークなど多様な働き方を推進します。

(添付様式2)

領収書等添付様式【共通】

(令和5年3月分)  
(会派名 自民党兵庫)  
(議員名 北浜 みどり)

整理 番号	使 途 項 目																					
	調査研究費・研修費・会議費・ <u>広報広聴費</u> ・要請陳情等活動費・資料作成費・資料購入費・事務所費・事務費・人件費																					
6	$16500 \times 95\% = 15,675$	<table border="1"> <tr> <td>共通案分率</td> <td>50%</td> </tr> <tr> <td></td> <td>25%</td> </tr> </table>	共通案分率	50%		25%																
		共通案分率	50%																			
	25%																					
		<p>それ以外の案分</p> <p>案分の説明</p> <p>全て政務活動に係るものであるため、100%充当とする。</p> <p>案分率 一律安分率 充当 95%</p>																				
<p>本領収書は、県議会議員 北浜みどり宛のものである</p> <p>05-03-03 振替   *16,500   シャープファイナンス</p>																						
御請求書																						
北浜みどり 様 〒657-0832 兵庫県神戸市灘区岸地通2丁目4番地13号		<table border="1"> <tr> <td>請求書番号</td> <td>202302-001</td> </tr> <tr> <td>発行日</td> <td>2023/02/15</td> </tr> </table> <p>株式会社アスカデザイン          〒630-0252          奈良県生駒市山崎町4-10          サンアイビル3F-1          0743-71-6636          丸尾繁樹</p>	請求書番号	202302-001	発行日	2023/02/15																
請求書番号	202302-001																					
発行日	2023/02/15																					
<table border="1"> <tr> <td>合計金額</td> <td>¥ 16,500</td> </tr> </table>		合計金額	¥ 16,500																			
合計金額	¥ 16,500																					
<table border="1"> <thead> <tr> <th>項目</th> <th>数量</th> <th>単価</th> <th>金額</th> </tr> </thead> <tbody> <tr> <td>月額更新費2月分</td> <td>1</td> <td>15,000</td> <td>15,000</td> </tr> <tr> <td></td> <td></td> <td>小計</td> <td>15,000</td> </tr> <tr> <td></td> <td></td> <td>消費税(10%)</td> <td>1,500</td> </tr> <tr> <td></td> <td></td> <td>合計金額</td> <td>16,500</td> </tr> </tbody> </table>			項目	数量	単価	金額	月額更新費2月分	1	15,000	15,000			小計	15,000			消費税(10%)	1,500			合計金額	16,500
項目	数量	単価	金額																			
月額更新費2月分	1	15,000	15,000																			
		小計	15,000																			
		消費税(10%)	1,500																			
		合計金額	16,500																			
<p>備考</p> <p>3月6日にシャープファイナンスよりのお引き落としになります。</p>																						

(添付様式2)

領収書等添付様式【共通】

(令和5年3月分)  
(会派名 自民党兵庫)  
(議員名 北浜 みどり)

整理 番号	用途項目	
8	調査研究費  GSパーク六甲道駅前 ご利用ありがとうございました  《領収書》 [NO. 2] 23年03月07日06:40 --03月07日08:37 駐車料金 200円  合計 200円  お預り 1,000円 お釣 800円 NO.032770	共通案分率 50% 25% それ以外の案分 案分の説明 全て政務活動に係る ものであるため、 100%充当とする。  案分率

本領収書は、県議会議員  
北浜みどり宛のものである



(添付様式7)

# 活動報告書

※ 政務活動費の透明性確保の観点から可能な限り具体的に記載すること

議員名	北浜 みどり
-----	--------

活動名	「視察・調査活動」、「要請陳情活動」、「県政報告会・要望会等会議の開催」、「研修会への参加」、「意見交換会への参加」、「業務の委託」、「広報紙・誌の発行」				
活動概要	活動実施年月日	令和 5 年 3 月 7 日 (火)			
	時間・場所	面談者	内 容		
	6:45~ 8:35				
	神戸市灘区		JR六甲道駅にて県政報告を行う		
	9:00~ 8:00				
	神戸市中央区		予算委員会		
経費	項目	政活費充当金額	領収書NO	内 容	
	駐車場	200	8	GSP10-7六甲道駅前 (100%)	
	郵送料	47	9	兵庫県庁内郵便局 (50%)	
	電気代	4,792	) 10	関西電力 ) (50%)	
	ガス代	3,118			大阪ガス
	合計	8,157			
備考	* 添付書類:				

\* この様式は、「視察・調査活動」、「要請陳情活動」、「県政報告会・要望会等会議の開催」、「研修会への参加」、「意見交換会への参加」、「業務の委託」、「広報紙・誌の発行」等を行った場合等、政務活動費を使用した全ての活動について作成する。  
 \* 「活動概要」欄には、例えば①活動実施年月日、②場所、③行程、④目的、⑤相手方、⑥参加者、⑦結果・成果⑧広報誌発行部数・配付方法等、具体内容を詳細に記載する。

(添付様式2)

領収書等添付様式【共通】

(令和5年3月分)  
(会派名 自民党兵庫)  
(議員名 北浜 みどり)

整理 番号	使 途 項 目	
	調査研究費・研修費・会議費・広報誌費・要請陳情等活動費・資料作成費・資料購入費・事務所費・事務費・件費	
9	領収書	共通案分率
		50% 25%
		それ以外の案分
		案分の説明 全て政務活動に係る ものであるため、 100%充当とする。
		案分率
	様	
	[証紙切手引受]	
	第一種定形 41.0g	
	@94 1通 ¥94	
	小 計 ¥94	
	郵便物引受合計通数 1通	
	課税計(10%) ¥94	
	(内消費税等 ¥8)	
	非課税計 ¥0	
	△計 ¥94	
	お預り金額 ¥500	
	おつり ¥406	
		
	〒100-8792 日本郵便株式会社 東京都千代田区大手町2-3-1 取扱日時：2023年 3月 7日 12:48 発行No. 230307A8660 端N97箱02 連絡先：兵庫県庁内郵便局 TEL:078-371-1770	
	本領収書は、県勝会議員 北浜みどり宛のものである	
		94 × 50% ----- 47

(添付様式6)

【自民党 兵庫】  
[ 北浜 みどり ]

切手受払簿

NO.

年	月	日	整理 区分	会計 帳簿 番号	摘 要 ※種類、送付数や送付内容等を記載	異動高				現在高	
						受		払		計	
						数量	価格	数量	価格	数量	価格
5	3	7	送付	9	神戸市民へ 県政報告等送付 ① 94 × 1 = 94	1	94	1	94		
	3	10	郵送	11	神戸市民へ 県政報告等送付 ① 140 × 100 = 14,000	100	14,000	100	14,000		
	3	22	郵送	26	神戸市民へ 県政報告等送付 ① 84 × 101 = 8484	101	8484	101	8484		
					年度計	枚	円	枚	円	枚	円

※年度ごとに集計し、政務活動費収支報告書とともに議長へ提出してください。  
 ※送付は業者発送に限ります。その場合も領収書添付様式の備考欄に送付先、送付内容等を記載願います。  
 ※切手等は郵送の都度、必要枚数を購入することを前提に、月額1万円未満までの購入を可とします。  
 ※送付先、送付内容を必ず記載願います。

(添付様式 2)

領収書等添付様式【共通】

(令和5年3月分)  
(会派名 自民党兵庫)  
(議員名 北浜 みどり)

整理 番号	用途項目	
	調査研究費・研修費・会議費・広報広聴費・要請陳情等活動費・資料作成費・資料購入費 事務所費・事務費・人件費	
加入者名	関西電力株式会社	電気料金振込受領証
	北浜みどり事務所様	電気料金払込票兼受領証
金額	9584	共通案分率 50%
お支払日	05/41/2472.04.1311	25%
お支払場所	05412472041311312	それ以外の案分
お支払人	北浜みどり事務所様	案分の説明
口座	(43132)	全て政務活動に係るものであるため、100%充当とする。
備考		案分率
		9584 × 50% = 4792

通常払込料金 加入者負担	振替払込請求書 兼受領証
大阪ガス株式会社	大阪ガス株式会社
金額	6236
年月分ご使用番号ご依頼氏名	2023年 2月 ***-**-362-04-1300
お支払人	北浜みどり 事務所 様
口座	(43132)

大阪ガスご使用量のお知らせ

ご使用番号 43-09-362-04-1300

ガス供給地点特定番号 00212900048429002

北浜みどり 事務所 様

2023年 2月 (ご使用期間(日数) 1月25日~ 2月21日(28日))

請求金額 6,236円

内訳

- ガス料金 5,922円
- 内ガス料金分消費税 538円
- 基本料金 1,364円81銭
- 従量料金(①×②) 4,557円25銭
- 警報器・消火器リース(1件,税込) 314円

ご契約 一般

①ご使用量 1)~2) 25 m<sup>3</sup>

1) 今回メーター指示数 584

2) 前回メーター指示数 559

前年同月ご使用量 21 m<sup>3</sup> (28日)

前年同月比(30日換算) 119.0%

10

切り取らないでお出しください。

切り取らないでお出しください。

この裏面に記載されている番号に基盤してください。(GVS取扱店様)

(添付様式2)

領収書等添付様式【共通】

(令和5年3月分)  
(会派名 自民党兵庫)  
(議員名 北浜みどり)

整理 番号	使 途 項 目	
	調査研究費・研修費・会議費・広報広聴費・要請陳情等活動費・資料作成費・資料購入費・事務所費・ <u>事務費</u> ・人件費	
11	領収書	共通案分率
		50% 25%
		それ以外の案分
		案分の説明
		全て政務活動に係るものであるため、100%充当とする。
		案分率
様  [販売] 140円普通切手・ヤマブキ 140円 100枚 ¥14,000 <hr/> 小 計 ¥14,000 <hr/> 課税計 (10%) ¥0 (内消費税等 ¥0) 非課税計 ¥14,000 <hr/> 合計 ¥14,000 お預り クレジット ¥14,000 <hr/>  〒100-8792 日本郵便株式会社 東京都千代田区大手町2-3-1 取扱日時：2023年3月10日 12:57 発行No. 230310J0113 端N81箱01 連絡先：神戸水道筋郵便局 TEL:078-871-8965		$14,000 \times 50\% = 7,000$
本領収書は、県議会議員 北浜みどり宛のものである		

添付様式2)

領収書等添付様式【共通】

5月分)  
会派(自民党 兵庫)  
議員(北浜 みどり)

理号	調査研究費・研修費	会費・広報広聴費・要	選挙運動費・選挙事務費・事務所費	事務費・人件費
				率 50% 25%
	それ以外の案分			案分率
	全て政務活動に係るものであるため、100%充当とする。			

12

タイムズ24  
タイムズ 阪急六甲第2  
0120-70-8924

《領収書》

[ NO.28 ]  
23年03月11日14:20 --03月11日14:49  
駐車料金 ￥440円

現金 ￥440円  
釣銭 ￥0円  
NO.208893

本領収書は、県議会議員  
北浜みどり宛のものである

(添付様式7)

### 活動報告書

※ 政務活動費の透明性確保の観点から可能な限り具体的に記載すること

議員名	北浜 みどり
-----	--------

活動名	「視察・調査活動」、「要請陳情活動」、「県政報告会・要望会等会議の開催」、「研修会への参加」、「意見交換会への参加」、「業務の委託」、「広報紙・誌の発行」			
活動概要	活動実施年月日	令和 5 年 3 月 11 日 (土)		
	時間・場所	面談者	内容	
	10:00 ~ 12:00			
	神戸市灘区		菜の花祭に参加。	
	14:20 ~ 14:49			
	神戸市灘区		阪急六甲にて県政報告を行う	
経費	項目	政活費充当金額	領収書NO	内容
	駐車場	440	12	714ズ"24 (100%)
	合計	440		
備考	*添付書類:			

\*この様式は、「視察・調査活動」、「要請陳情活動」、「県政報告会・要望会等会議の開催」、「研修会への参加」、「意見交換会への参加」、「業務の委託」、「広報紙・誌の発行」等を行った場合等、政務活動費を使用した全ての活動について作成する。  
 \*「活動概要」欄には、例えば①活動実施年月日、②場所、③行程、④目的、⑤相手方、⑥参加者、⑦結果・成果⑧広報誌発行部数・配付方法等、具体内容を詳細に記載する。

領収書等添付様式【共通】

(令和5年3月分)  
(自民党兵庫)  
(北浜 みどり)

整理 番号	使 途 項 目																										
13	<p>調査研究費・研修費・会議費・<b>広報広聴費</b>・要請陳情等活動費・資料作成費・資料購入費・事務所費・事務費・人件費</p> <p>本領収書は、県議会議員北浜 みどり宛のものである</p> <div data-bbox="512 875 911 949"> <b>三井のリパーク</b></div> <p>リパーク六甲徳井町 ご利用ありがとうございました。 またのご利用をお待ちしております。 <a href="http://www.repark.com">http://www.repark.com</a></p> <p>令頁 収 票 号</p> <table data-bbox="502 1238 898 1505"><tr><td>精算機 #01</td><td>A 精算No.000577</td></tr><tr><td>車室番号 (自動車)</td><td>8</td></tr><tr><td>入庫時刻</td><td>2023年 3月12日(日) 12:04</td></tr><tr><td>精算時刻</td><td>2023年 3月12日(日) 12:36</td></tr><tr><td>駐車料金</td><td>A料金 200円</td></tr><tr><td colspan="2">=====</td></tr><tr><td>合 計</td><td>200円</td></tr><tr><td>現金入金額</td><td>200円</td></tr><tr><td>釣銭</td><td>0円</td></tr><tr><td>現金領収金額</td><td>200円</td></tr></table> <p>県政報告会の準備のため駐車した (神戸市灘区 徳井会館で開催)</p>	精算機 #01	A 精算No.000577	車室番号 (自動車)	8	入庫時刻	2023年 3月12日(日) 12:04	精算時刻	2023年 3月12日(日) 12:36	駐車料金	A料金 200円	=====		合 計	200円	現金入金額	200円	釣銭	0円	現金領収金額	200円	<table border="1"><tr><td data-bbox="1064 495 1114 875" rowspan="2">案 分 率</td><td data-bbox="1114 495 1422 548">共通案分率</td></tr><tr><td data-bbox="1114 548 1422 875">それ以外の案分 案分の説明 100%</td></tr><tr><td data-bbox="1064 875 1114 1153">備 考</td><td data-bbox="1114 875 1422 1153"></td></tr></table>	案 分 率	共通案分率	それ以外の案分 案分の説明 100%	備 考	
精算機 #01	A 精算No.000577																										
車室番号 (自動車)	8																										
入庫時刻	2023年 3月12日(日) 12:04																										
精算時刻	2023年 3月12日(日) 12:36																										
駐車料金	A料金 200円																										
=====																											
合 計	200円																										
現金入金額	200円																										
釣銭	0円																										
現金領収金額	200円																										
案 分 率	共通案分率																										
	それ以外の案分 案分の説明 100%																										
備 考																											



添付様式2)

領収書等添付様式【共通】

(令和5年3月分)  
 (会派名 自民党兵庫)  
 (議員名 北浜みどり)

理 号	使 途 項 目			
	調査研究費	<del>研修費</del> <del>会議費</del>	講演等活動費	資料作成費
14			資料購入費	事務所費
			事務費	人件費
			共通案分率	50%
				25%
			それ以外の案分	
			案分の説明	
			案分率	
			全て政務活動に係るものであるため100%充当とする。	

領 収 証

北浜みどり様

No. \_\_\_\_\_

金額

¥100000

但

講師料

R5年3月12日 上記正に領収いたしました

内 訳  
 現金 \_\_\_\_\_  
 小切手 \_\_\_\_\_ /  
 手形 \_\_\_\_\_ /  
 消費税額 ( %) \_\_\_\_\_

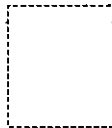

収入印紙

黒川洋司

3/12 県政報告会の講師料として

添付様式2)

領収書等: 添付様式: ~~共通~~

令和5年3月分)  
自民党兵庫)  
北浜みどり)

理号	用途項目
	調査研究費・研修費・会議費・ <u>広報広聴費</u> ・要請陳情等活動費・資料作成費・事務費・人件費

率	50%
	25%
系分	100%

務活動に係る  
るため、  
ととする。

15

県政報告会会場代として

## 徳井会館使用料領収書

北浜みどり様

使用日時	3月 午前・午後12時 ~ 午前・午後15時
	12日 日 日 日 日 日
	日 日 日 日 日 日
使用階	1階 ・ <u>(2階)</u> ・ 2階小 ・ 3階
使用料	¥ 3,000- 円

上記の通り使用を承認します。  
また、使用料を確かに領収いたしました。

2023年3月11日

徳井財産区管理会

取扱者 XXXXXXXXXX

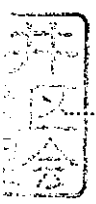

使用上の注意

- (1) 建物・設備および備品類を大切にしてください。
- (2) 火災等、事故防止に特に注意してください。
- (3) 使用後は清掃し、整理整頓してください。
- (4) 火気や水道・電気・ガス・戸締り等の点検をしてください。
- (5) ゴミは使用者が持ち帰ってください。
- (6) 警報発令時、徳井会館は閉鎖します。
- (7) 申込者の都合によるキャンセルは、返金できません。



(添付様式7)

### 活動報告書

※ 政務活動費の透明性確保の観点から可能な限り具体的に記載すること

議員名	北浜 みどり
-----	--------

活動名	「視察・調査活動」、「要請陳情活動」、「県政報告会・要望会等会議の開催」、「研修会への参加」、「意見交換会への参加」、「業務の委託」、「広報紙・誌の発行」			
活動概要	活動実施年月日	令和 5 年 3 月 14 日 (火)		
	時間・場所	面談者	内 容	
	6:50~ 8:00			
	神戸市灘区		阪神新在家駅にて県政報告と 行う	
	9:00~ 17:00			
	神戸市中央区		協力団体との意見交換	
経費	項目	政活費充当金額	領収書NO	内 容
	駐車場	200	16	YUTOPARK夜田町 (100%)
	合計	200		
備考	*添付書類:			

\*この様式は、「視察・調査活動」、「要請陳情活動」、「県政報告会・要望会等会議の開催」、「研修会への参加」、「意見交換会への参加」、「業務の委託」、「広報紙・誌の発行」等を行った場合等、政務活動費を使用した全ての活動について作成する。  
 \*「活動概要」欄には、例えば①活動実施年月日、②場所、③行程、④目的、⑤相手方、⑥参加者、⑦結果・成果⑧広報誌発行部数・配付方法等、具体内容を詳細に記載する。



(添付様式7)

### 活動報告書

※ 政務活動費の透明性確保の観点から可能な限り具体的に記載すること

議員名	北浜 みどり
-----	--------

活動名	「視察・調査活動」、「要請陳情活動」、「県政報告会・要望会等会議の開催」、「研修会への参加」、「意見交換会への参加」、「業務の委託」、「広報紙・誌の発行」			
活動概要	活動実施年月日	令和 5 年 3 月 15 日 (水)		
	時間・場所	面談者	内容	
	6:50~ 8:35			
	神戸市灘区		JR灘駅にて県政報告を行う	
経費	項目	政活費充当金額	領収書NO	内容
	駐車場	600	17	コインパーク灘北角 (100%)
	タクシー代	925	18	タクシーおふく (50%)
	合計	1,525		
備考	*添付書類:			

\*この様式は、「視察・調査活動」、「要請陳情活動」、「県政報告会・要望会等会議の開催」、「研修会への参加」、「意見交換会への参加」、「業務の委託」、「広報紙・誌の発行」等を行った場合等、政務活動費を使用した全ての活動について作成する。  
\*「活動概要」欄には、例えば①活動実施年月日、②場所、③行程、④目的、⑤相手方、⑥参加者、⑦結果・成果⑧広報誌発行部数・配付方法等、具体内容を詳細に記載する。

(添付様式2)

領収書等添付様式【共通】

(令和5年3月分)  
(会派名 自民党 矢野)  
(議員名 北浜 みどり)

使用項目

調査研究費・研修費・会費・広報広聴費・要請陳情等活動費・資料作成費・資料購入費・資料購入費・資料購入費・人件費

共通案分率 50%  
25%

それ以外の案分  
案分の説明  
全て政務活動に係る  
ものであるため、  
100%弁当とする。

案分率

お客さま名 北浜みどり事務所 様  
神戸市灘区岸地通2-4-13

納品日 05年 03月 15日 次回訪問日 04月 12日 D水 00075 4W  
取引 (現金)

売 上 伝 票  
兼 領 収 書

TEL: 078-801-7102

ダスキンおおよ

株式会社おおよ  
〒657-0043 神戸市灘区大石東町4丁目2-2  
TEL 078-882-1084 FAX 078-882-1059

TR140001003137

60 紙  
5月以上  
貼付

商 品 名	契約数	前回数	単 価	納品予定		区分	納品・回収訂正				
				数量	金額		納品数	金額	回収数	残数	
WH2H キュリジン.キュリスマット	1	1	1850	1	1850						

前回未収残	税抜納品金額	消費税	合計金額	領収額
(10%)	1,682	168	1,850	1,850

(0018896) 伝票 NO.0001761014

受領サイン

担当者名  
山下

1850%  
x 50%  
925

18

領収書等添付様式【共通】

(令和5年3月分)  
(会派名 自民党兵庫)  
(議員名 北浜 みどり)

整理 番号	使 途 項 目											
	調査研究費・研修費・会議費・広報広聴費・要請陳情等活動費・資料作成費・資料購入費・事務所費・事務費・人件費											
19	<div style="border: 1px solid black; padding: 5px; text-align: center;"> <small>(折り曲げ)</small>            この部分を上に            めくって貼り付ける            ▼         </div> <p style="text-align: center;"> <b>パーキング・チケット</b>  <small>発給年月日・時刻</small>  <b>23.03.16 15:51</b>  <small>終了時刻</small>  <b>16:51</b>  <small>NADA NO.007 4086133</small>  <b>兵庫県公安委員会</b> </p> <hr/> <p style="text-align: center;"> <small>領 収 書</small>  <small>パーキング・チケット発給手数料</small>  <small>23.03.16 15:51</small>  <small>NADA NO.007 4086133</small>  <small>60分 300円</small>  <small>兵庫県公安委員会</small> </p> <p style="text-align: center; margin-top: 20px;">神戸市中央区</p>	<table border="1"> <tr> <td>共通案分率</td> <td>50%</td> </tr> <tr> <td></td> <td>25%</td> </tr> <tr> <td colspan="2">それ以外の案分</td> </tr> <tr> <td colspan="2">案分の説明</td> </tr> <tr> <td colspan="2" style="text-align: center;">           全て政務活動に係る            ものであるため、            100%充当とする。         </td> </tr> </table> <p style="writing-mode: vertical-rl; text-orientation: upright;">案分率</p>	共通案分率	50%		25%	それ以外の案分		案分の説明		全て政務活動に係る ものであるため、 100%充当とする。	
		共通案分率	50%									
	25%											
それ以外の案分												
案分の説明												
全て政務活動に係る ものであるため、 100%充当とする。												
		<p>本領収書は、県議会議員 北浜みどり宛のものである</p>										



(添付様式7)

### 活動報告書

※政務活動費の透明性確保の観点から可能な限り具体的に記載すること

議員名	北浜 みどり
-----	--------

活動名	「視察 調査活動」、「要請陳情活動」、「県政報告会・要望会等会議の開催」、「研修会への参加」、「意見交換会への参加」、「業務の委託」、「広報紙・誌の発行」			
活動概要	活動実施年月日	令和 5 年 3 月 16 日 (木)		
	時間・場所	面談者	内 容	
	9:30~ 15:00			
	神戸市中央区		議員団総会 本会議	
	15:55~ 16:50			
	神戸市灘区		こども園経営の現状と課題について意見交換	
経費	項目	政活費充当金額	領収書NO	内 容
	駐車場	300	19	兵庫県公安委員会 (100%)
	合計	300		
備考	*添付書類:			

\*この様式は、「視察・調査活動」、「要請陳情活動」、「県政報告会・要望会等会議の開催」、「研修会への参加」、「意見交換会への参加」、「業務の委託」、「広報紙・誌の発行」等を行った場合等、政務活動費を使用した全ての活動について作成する。  
 \*「活動概要」欄には、例えば①活動実施年月日、②場所、③行程、④目的、⑤相手方、⑥参加者、⑦結果・成果⑧広報誌発行部数・配付方法等、具体内容を詳細に記載する。

(添付様式2)

領収書等添付様式【共通】

(令和5年3月分)  
(会派名 自民党 兵庫)  
(議員名 北浜 みどり)

整理 番号	使 途 項 目	
	調査研究費・研修費・会議費・広報広聴費・要請陳情等活動費・資料作成費・資料購入費・事務所費・事務費・人件費	
20	タイムズ24 タイムズ 阪急六甲 0120-70-8924  《領収書》 [NO. 17] 23年03月17日07:08 --03月17日08:30 駐車料金 330円 合計 330円 お預り 330円 お釣 0円 No.132634	共通案分率 50%
		25%
		それ以外の案分 案分の説明 全て政務活動に係る ものであるため、 100%充当とする。
		案分率
		本領収書は、県議会議員 北浜みどり宛のものである

(添付様式7)

### 活動報告書

※政務活動費の透明性確保の観点から可能な限り具体的に記載すること

議員名	北浜 みどり
-----	--------

活動名	「視察・調査活動」、「要請陳情活動」、「県政報告会・要望会等会議の開催」、「研修会への参加」、「意見交換会への参加」、「業務の委託」、「広報紙・誌の発行」			
活動概要	活動実施年月日	令和 5 年 3 月 17 日 (金)		
	時間・場所	面談者	内 容	
	7:08~ 8:30			
	神戸市灘区		阪急六甲駅にて県政報告会を行う	
	10:30~ 12:00			
	神戸市中央区		常任委員会出席	
経費	項目	政活費充当金額	領収書NO	内 容
	駐車場	330	20	タイムズ24 (100%)
	合計	330		
備考	*添付書類:			

\*この様式は、「視察・調査活動」、「要請陳情活動」、「県政報告会・要望会等会議の開催」、「研修会への参加」、「意見交換会への参加」、「業務の委託」、「広報紙・誌の発行」等を行った場合等、政務活動費を使用した全ての活動について作成する。  
 \*「活動概要」欄には、例えば①活動実施年月日、②場所、③行程、④目的、⑤相手方、⑥参加者、⑦結果・成果⑧広報誌発行部数・配付方法等、具体内容を詳細に記載する。

(添付様式2)

領収書等添付様式【共通】

(令和5年3月分)

(会派名 自民党 兵庫)

(議員名 北浜 みどり)

整理 番号	使 途 項 目	
	調査研究費・研修費・会議費・広報広聴費・要請陳情等活動費・資料作成費・資料購入費・事務所費・事務費・人件費	
21		共通案分率 50%
		25%
		それ以外の案分
		案分の説明
		全て政務活動に係るものであるため、100%充当とする。
		案分率

領 収 証

北浜みどり

様 No.

金額

¥100000

但

講師料

R5年3月19日 上記正に領収いたしました

内 訳

現金

小切手 /

手形 /

消費税額 ( %)

収入印紙

黒川洋司

3/19 県政報告会の講師料として

(添付様式 2)

領収書等添付様式【共通】

(令和5年3月分)

(会派名 自民党兵庫)

(議員名 北浜 みどり)

整理 番号	使 途 項 目	共通案分率	50%
	調査研究費・研修費・会議費・広報広聴費・要請陳情等活動費・資料作成費・資料購入費・事務所費・事務費・人件費		25%
22	県政報告会 会場代として	それ以外の案分	100%
		案分の説明	政務活動に係る であるため、 充当とする。

利用承認書兼利用料領収書

利用日時	3月19日(日) 午 <sup>前</sup> 13時~午 <sup>前</sup> 16時
利用施設	(1F) ・ 2F ・ 全 館 ・
利 用 料	研 修 会

上記の通り利用を承認します。

また、利用料を確かに領収いたしました。

北浜みどり 様 令和 5年 2月 7日

神戸市灘区大内通5丁目2-1

灘 中 央 自 治 会 館



取扱者

利用上の注意

- (1) 建物、設備および備品類を大切にしてください。
- (2) 火災等事故防止に特に注意してください。
- (3) 使用後は清掃し、整理整頓してください。
- (4) 火気や水道・電気・ガス並びに戸締り等の点検をしてください。
- (5) 鍵を借り受けた場合は使用責任者は鍵保管者に返却してください。
- (6) 冷暖房は100円玉を2枚入れて90分使用出来ます。

鍵保管者

令和 5年 3月 19日

灘中央自治会館使用許可書

申請者 比沢みどり 様

灘中央自治会会長 今井 進

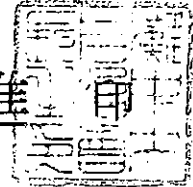

下記の通り、自治会館の使用を許可します

記

使用団体名 グループ名	比沢みどり
使用日時	午前・ <del>午後</del> 12時00分より 令和 5年 3月 19日 午前・午後 15時30分より
使用室名	1階 2階 全館
使用目的	研修会
使用料	合計 3,000円
鍵 保管者	

※使用規定を守ってください

(添付様式2)

領収書等添付様式【共通】

(令和5年3月分)  
(会派名 自民党兵庫)  
(議員名 北浜 みどり)

整理 番号	使 途 項 目								
23	<p>調査研究費・研修費・会議費・広報広聴費・要請陳情等活動費・資料作成費・資料購入費・事務所費・事務費・人件費</p> <table border="1" data-bbox="1145 421 1449 1041"><tr><td>共通案分率</td><td>50%</td></tr><tr><td></td><td>25%</td></tr><tr><td>それ以外の案分</td><td></td></tr><tr><td>案分の説明</td><td>全て政務活動に係るものであるため、100%充当とする。</td></tr></table> <p style="text-align: center;">.....領収書.....</p> <p style="text-align: center;">-----車室 No.8 -----</p> <p>入庫時刻 03月20日 13時34分 精算時刻 03月20日 15時02分</p> <p>受領金額 500円 2023年03月20日15時03分 発行</p> <p style="text-align: center;">----- タイムパーキング 菅原通3丁目 -----</p> <p style="text-align: right;">本領収書は、県議会議員 北浜みどり宛のものである</p>	共通案分率	50%		25%	それ以外の案分		案分の説明	全て政務活動に係るものであるため、100%充当とする。
共通案分率	50%								
	25%								
それ以外の案分									
案分の説明	全て政務活動に係るものであるため、100%充当とする。								

(添付様式7)

### 活動報告書

※政務活動費の透明性確保の観点から可能な限り具体的に記載すること

議員名	北浜 みどり
-----	--------

活動名	「視察・調査活動」、「要請陳情活動」、「県政報告会・要望会等会議の開催」、「研修会への参加」、「意見交換会への参加」、「業務の委託」、「広報紙・誌の発行」			
活動概要	活動実施年月日	令和 5 年 3 月 20 日 (月)		
	時間・場所	面談者	内 容	
	10:30~ 11:00			
	神戸市中央区		議員団総会 本会議	
	13:35~ 15:00			
	神戸市兵庫区	代	健康寿命延伸の為の活動に ついて意見交換	
経費	項目	政活費充当金額	領収書NO	内 容
	馬王車場	500	23	216110-キング" (50%)
	合計	500		
備考	*添付書類:			

\*この様式は、「視察・調査活動」、「要請陳情活動」、「県政報告会・要望会等会議の開催」、「研修会への参加」、「意見交換会への参加」、「業務の委託」、「広報紙・誌の発行」等を行った場合等、政務活動費を使用した全ての活動について作成する。  
 \*「活動概要」欄には、例えば①活動実施年月日、②場所、③行程、④目的、⑤相手方、⑥参加者、⑦結果・成果⑧広報誌発行部数・配付方法等、具体内容を詳細に記載する。



(添付様式2)

領収書等添付様式【共通】

(令和5年3月分)

(会派名 自民党兵庫)

(議員名 北浜 みどり)

整理 番号	使 途 項 目																																														
	調査研究費・研修費・会費・広報広聴費・要請陳情等活動費・資料作成費・資料購入費・事務所費・事務費・人件費																																														
24	R5、4月分 事務所賃賃料	共通案分率																																													
		50% 25%																																													
		それ以外の案分																																													
		案分の説明																																													
		全て政務活動に係るものであるため、100%充当とする。																																													
		案分率																																													
		120,000 + 振込手数料110																																													
		120,110																																													
<p style="text-align: center;"><b>ご利用明細</b></p> <p>毎度ご利用いただきありがとうございます。 お取引の内容は下記のとおりでございます。 どうぞご確認ください。</p> <table border="1"> <tr> <td>お取引内容</td> <td>お取扱店</td> <td>機番</td> </tr> <tr> <td>お振込</td> <td>013</td> <td>009</td> </tr> <tr> <td>お取扱日</td> <td>お取扱番号</td> <td></td> </tr> <tr> <td>05-03-20</td> <td>0237</td> <td></td> </tr> <tr> <td colspan="3">銀行券種(カ) 口座番号</td> </tr> </table> <table border="1"> <tr> <td>万円券</td> <td>五千円券</td> <td>二千円券</td> <td>千円券</td> <td>硬貨(円)</td> </tr> <tr> <td>***</td> <td>***</td> <td>***</td> <td>***</td> <td>*****</td> </tr> <tr> <td>手数料</td> <td>記明コード</td> <td colspan="3">お取引金額</td> </tr> <tr> <td>***</td> <td></td> <td colspan="3">¥120,000</td> </tr> <tr> <td>振込手数料</td> <td colspan="4">お取引後残高</td> </tr> <tr> <td>¥110</td> <td colspan="4">*,***,***</td> </tr> </table> <p>お振込先 [REDACTED]</p> <p>お受取人 ユンコープ ユウケン様</p> <p>ご依頼人 キタハマ ミドリ様</p> <p>(TEL) 078-801-7102</p> <p>&lt;裏面もごらんください&gt;</p> <p> みなと銀行 ご利用時刻 13:22</p>			お取引内容	お取扱店	機番	お振込	013	009	お取扱日	お取扱番号		05-03-20	0237		銀行券種(カ) 口座番号			万円券	五千円券	二千円券	千円券	硬貨(円)	***	***	***	***	*****	手数料	記明コード	お取引金額			***		¥120,000			振込手数料	お取引後残高				¥110	*,***,***			
お取引内容	お取扱店	機番																																													
お振込	013	009																																													
お取扱日	お取扱番号																																														
05-03-20	0237																																														
銀行券種(カ) 口座番号																																															
万円券	五千円券	二千円券	千円券	硬貨(円)																																											
***	***	***	***	*****																																											
手数料	記明コード	お取引金額																																													
***		¥120,000																																													
振込手数料	お取引後残高																																														
¥110	*,***,***																																														
<p>議員任期が R5、4、29 までのため、</p> $120,110 \text{ 円} \times \frac{29 \text{ 日}}{30 \text{ 日}} = 116,106 \text{ 円}$ $\times 50\% = 58,053 \text{ 円 を 充 当}$																																															

(添付様式2)

領収書等添付様式【共通】

(令和5年3月分)  
(会派名 自民党 兵庫)  
(議員名 北浜 みどり)

整理 番号	使 途 項 目						
25	調査研究費・研修費・会議費・広報広聴費・要請陳情等活動費・資料作成費・資料購入費・事務所費・事務費・人件費						
	領収書  コインパーキング前池町4丁目 駐車番号 02番 入庫時間 03月22日 13:11 出庫時間 03月22日 14:25 請求金額 400円 領収金額 400円 領収日 23年03月22日	<table border="1"><tr><td data-bbox="1141 421 1316 504">共通案分率</td><td data-bbox="1316 421 1433 504">50%</td></tr><tr><td data-bbox="1141 504 1316 571"></td><td data-bbox="1316 504 1433 571">25%</td></tr><tr><td colspan="2" data-bbox="1141 571 1433 1041">それ以外の案分 案分の説明 全て政務活動に係るものであるため、100%充当とする。</td></tr></table> <p data-bbox="1101 683 1133 772">案分率</p>	共通案分率	50%		25%	それ以外の案分 案分の説明 全て政務活動に係るものであるため、100%充当とする。
共通案分率		50%					
	25%						
それ以外の案分 案分の説明 全て政務活動に係るものであるため、100%充当とする。							

本領収書は、県議会議員  
北浜みどり宛のものである

(添付様式7)

# 活動報告書

※政務活動費の透明性確保の観点から可能な限り具体的に記載すること

議員名	北浜 みどり
-----	--------

活動名	「視察・調査活動」、「要請陳情活動」、「県政報告会・要望会等会議の開催」、「研修会への参加」、「意見交換会への参加」、「業務の委託」、「広報紙・誌の発行」			
活動概要	活動実施年月日	令和 5 年 3 月 22 日 (水)		
	時間・場所	面談者	内 容	
	9:00~ 12:00			
	神戸灘区		政務活動事務処理	
	13:15~ 14:20			
	神戸須磨区		機能回復リハビリについて 意見交換	
経費	項目	政活費充当金額	領収書NO	内 容
	駐車場	400	25	三ノ宮駅前池町 (100%)
	合計	400		
備考	*添付書類:			

\*この様式は、「視察・調査活動」、「要請陳情活動」、「県政報告会・要望会等会議の開催」、「研修会への参加」、「意見交換会への参加」、「業務の委託」、「広報紙・誌の発行」等を行った場合等、政務活動費を使用した全ての活動について作成する。  
\*「活動概要」欄には、例えば①活動実施年月日、②場所、③行程、④目的、⑤相手方、⑥参加者、⑦結果・成果⑧広報誌発行部数・配付方法等、具体内容を詳細に記載する。

(添付様式2)

領収書等添付様式【共通】

(令和5年3月分)  
(会派名 自民党兵庫)  
(議員名 北浜 みどり)

整理 番号	使 途 項 目																															
	調査研究費 研修費・会費費・広報広聴費・要請陳情等活動費・資料作成費・資料購入費・事務所費・事務費・人件費																															
26	領収書 様	共通案分率 <span style="border: 1px solid black; border-radius: 50%; padding: 2px;">50%</span> 25%																														
		それ以外の案分 案分の説明 全て政務活動に係る ものであるため、 100%充当とする。																														
	<table border="0"> <tr><td colspan="2">[別納引受]</td></tr> <tr><td>第一種定形</td><td>12.0g</td></tr> <tr><td>@84</td><td>101通 ¥8,484</td></tr> <tr><td colspan="2">-----</td></tr> <tr><td>小 計</td><td>¥8,484</td></tr> <tr><td colspan="2">-----</td></tr> <tr><td>郵便物引受合計通数</td><td>101通</td></tr> <tr><td>課税計(10%)</td><td>¥8,484</td></tr> <tr><td>(内消費税等)</td><td>¥771</td></tr> <tr><td>非課税計</td><td>¥0</td></tr> <tr><td colspan="2">-----</td></tr> <tr><td>△計</td><td>¥8,484</td></tr> <tr><td>□計</td><td></td></tr> <tr><td>お預り金額</td><td>¥10,484</td></tr> <tr><td>おつり</td><td>¥2,000</td></tr> </table>	[別納引受]		第一種定形	12.0g	@84	101通 ¥8,484	-----		小 計	¥8,484	-----		郵便物引受合計通数	101通	課税計(10%)	¥8,484	(内消費税等)	¥771	非課税計	¥0	-----		△計	¥8,484	□計		お預り金額	¥10,484	おつり	¥2,000	案分率
[別納引受]																																
第一種定形	12.0g																															
@84	101通 ¥8,484																															
-----																																
小 計	¥8,484																															
-----																																
郵便物引受合計通数	101通																															
課税計(10%)	¥8,484																															
(内消費税等)	¥771																															
非課税計	¥0																															
-----																																
△計	¥8,484																															
□計																																
お預り金額	¥10,484																															
おつり	¥2,000																															
	 〒100-8792 日本郵便株式会社 東京都千代田区大手町2-3-1 取扱日時：2023年3月22日 9:57 発行No. 230322A3112 端N57箱21 連絡先：灘郵便局 TEL:0570-070-239	本領収書は、県議会議員 北浜みどり宛のものである																														



(添付様式2)

領収書等添付様式【共通】

(令和5年3月分)  
(会派名 自民党兵庫)  
(議員名 北浜 みどり)

整理番号	使 途 項 目							
	調査研究費・ <u>研修費</u> ・会議費・広報広聴費・要請陳情等活動費・資料作成費・資料購入費・事務所費・事務費・人件費							
28	05-03-23 振替	*10,000   SMBC(リフィホウシ)						
		<table border="1"> <tr> <td>共通案分率</td> <td>50%</td> </tr> <tr> <td></td> <td>25%</td> </tr> <tr> <td>それ以外の案分</td> <td></td> </tr> <tr> <td>案分の説明</td> <td>全て政務活動に係るものであるため100%充当とする。</td> </tr> </table>	共通案分率	50%		25%	それ以外の案分	
共通案分率	50%							
	25%							
それ以外の案分								
案分の説明	全て政務活動に係るものであるため100%充当とする。							

請 求 書

兵庫県議会議員 北浜みどり 殿

(00451658)

2023年03月01日 No 000006

一般社団法人 倫理研究所  
 〒102-8561 東京都千代田区紀尾井町4-5-1  
 TEL: 03-3984-2231  
 ホームページ http://www.rinri-jpn.or.jp  
 兵庫県神戸市倫理法人会  
 TEL: 078-451-7457  
 FAX: 078-453-6603

¥10,000  
 2023年03月分 法人会費 (2023年03月 現在 1口加入)

(注) 消費税の対象外のため仕入税額控除はできません。

上記の通りご請求申し上げます。

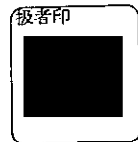

領 収 証

北浜みどり

様 No. \_\_\_\_\_

★ 710,000.-  
 但 経営研究会 会費  
 2023. 3. 23 日 上記正に領収いたしました

2023年3月分

内 訳  
 税抜金額 \_\_\_\_\_  
 消費税額等(%) \_\_\_\_\_

神戸市東灘区甲南町4丁目14-16  
 一般社団法人 倫理研究所  
 神戸市倫理法人会  
 TEL 078 (451) 7457



収 入  
印 紙

コクヨ ウケ-697

(添付様式7)

### 活動報告書

※政務活動費の透明性確保の観点から可能な限り具体的に記載すること

議員名	北浜 みどり
-----	--------

活動名	「視察・調査活動」、「要請陳情活動」、「県政報告会・要望会等会議の開催」、「研修会への参加」、「意見交換会への参加」、「業務の委託」、「広報紙・誌の発行」			
活動概要	活動実施年月日	令和 5 年 3 月 23 日 (木)		
	時間・場所	面談者	内容	
	6:55~ 8:35			
	神戸市灘区		阪神岩屋駅にて県政報告と行う	
	15:00~ 15:00			
	神戸市灘区		地域コミュニティ集会所にて健康維持について意見交換と行う	
	毎週火曜日の早朝に集い	経営者間の意見交換を伺い、経営者の現状を把握し、県政に反映させる	目的で参加。	
	経費	項目	政活費充当金額	領収書NO
	駐車場	200	27	岩屋駅南側駐車場 (100%)
	〃	700		GSPパーク篠原南 (100%)
	研修費	10,000	08	倫理研究所 (100%)
	合計	10,900		
備考	*添付書類			

\*この様式は、「視察・調査活動」、「要請陳情活動」、「県政報告会・要望会等会議の開催」、「研修会への参加」、「意見交換会への参加」、「業務の委託」、「広報紙・誌の発行」等を行った場合等、政務活動費を使用した全ての活動について作成する。  
 \*「活動概要」欄には、例えば①活動実施年月日、②場所、③行程、④目的、⑤相手方、⑥参加者、⑦結果・成果⑧広報誌発行部数・配付方法等、具体内容を詳細に記載する。





(添付様式7)

### 活動報告書

※政務活動費の透明性確保の観点から可能な限り具体的に記載すること

議員名	北浜 みどり
-----	--------

活動名	「視察・調査活動」、「要請陳情活動」、「県政報告会・要望会等会議の開催」、「研修会への参加」、「意見交換会への参加」、「業務の委託」、「広報紙・誌の発行」			
活動概要	活動実施年月日	令和 5 年 3 月 24 日 (金)		
	時間・場所	面談者	内容	
	9:00~ 9:35			
	神戸中央区		障害者パートに関して新しく 事業化への取り組みについて 意見交換を行う	
	12:25~ 13:00			
	神戸中央区		介護事業への新による取り組みに ついて意見交換を行う	
経費	項目	政活費充当金額	領収書NO	内容
	駐車場	500	) 29	石紙上毛タープ-1L (100%)
	〃	500		石紙上毛タープ-1L (100%)
合計	1,000			
備考	*添付書類:			

\*この様式は、「視察・調査活動」、「要請陳情活動」、「県政報告会・要望会等会議の開催」、「研修会への参加」、「意見交換会への参加」、「業務の委託」、「広報紙・誌の発行」等を行った場合等、政務活動費を使用した全ての活動について作成する。  
 \*「活動概要」欄には、例えば①活動実施年月日、②場所、③行程、④目的、⑤相手方、⑥参加者、⑦結果・成果⑧広報誌発行部数・配付方法等、具体内容を詳細に記載する。

(添付様式2)

領収書等添付様式【共通】

(令和5年3月分)  
(会派名 自民党 兵庫)  
(議員名 北浜 みどり)

整理 番号	使 途 項 目	
30	調査研究費・研修費・会議費・広報広聴費・要請陳情等活動費・資料作成費・資料購入費・事務所費・事務費・人件費	
	タイムズ24 タイムズ 岸地通第2 0120-70-8924  《 領 収 書 》 [NO. 1] 23年03月25日13:22 --03月25日19:33 駐車料金 1,210円  合計 1,210円  お預り 1,210円 お 釣 0円 NO.027992	共通案分率 50% 25% それ以外の案分 案分の説明 全て政務活動に係る ものであるため、 100%充当とする。  案分率
本領収書は、県議会議員 北浜みどり宛のものである		

(添付様式7)

# 活動報告書

※政務活動費の透明性確保の観点から可能な限り具体的に記載すること

議員名	北浜 みどり
-----	--------

活動名	「視察・調査活動」、「要請陳情活動」、「県政報告会・要望会等会議の開催」、「研修会への参加」、「意見交換会への参加」、「業務の委託」、「広報紙・誌の発行」			
活動概要	活動実施年月日	令和 5 年 3 月 25 日 (土)		
	時間・場所	面談者	内 容	
	18:30~ 19:30			
	神戸灘区		広報活動(SNS)への取り組みについて意見交換	
経費	項目	政活費充当金額	領収書NO	内 容
	馬車場	1,210	30	タイムズ24 (100%)
	カツリソ代	1,773	31	神戸スタジアム (50%)
	合計	2,983		
備考	*添付書類:			

\*この様式は、「視察・調査活動」、「要請陳情活動」、「県政報告会・要望会等会議の開催」、「研修会への参加」、「意見交換会への参加」、「業務の委託」、「広報紙・誌の発行」等を行った場合等、政務活動費を使用した全ての活動について作成する。  
 \*「活動概要」欄には、例えば①活動実施年月日、②場所、③行程、④目的、⑤相手方、⑥参加者、⑦結果・成果⑧広報誌発行部数・配付方法等、具体内容を詳細に記載する。

(添付様式2)

領収書等添付様式【共通】

(令和5年)月分)

(会派名 自民党兵庫)

(議員名 北浜 みどり)

整理 番号	使 途 項 目	
	調査研究費・研修費・会議費・広報広聴費・要請陳情等活動費・資料作成費・資料購入費・事務所費・事務費・人件費	
31	<p style="text-align: center;"><b>EneJet</b></p> <p>納品書(領収書)</p> <p>神戸スタンダード石油株式会社          神戸住吉SS          神戸市東灘区住吉南町3-2-5          TEL:078-851-3197          2023/03/25(土)08:08</p> <p>セブイ(OMC) カイン EneKey 様          14096 0000</p> <p>売上 セブイ(OMC)          レギュラー          020020 ¥3547          23.18L @153.0 L-7 N-19          割引適用(019594)          2円/L.個 割引 済み</p> <hr/> <p>小計 ¥3,547          (10%対象 ¥3,547          内消費税 ¥322)  <b>合計 ¥3,547</b>          承認No. 0237299          支払方法 一括</p>	<p>共通案分率 (50%) 25%</p> <p>それ以外の案分</p> <p>案分の説明          全て政務活動に係るものであるため、  <del>100%充当とする。</del></p> <p style="writing-mode: vertical-rl;">案分率</p>
		<p>本領収書は、県議会議員 北浜みどり宛のものである</p> <p style="font-size: 2em; text-align: center;">3547 x 50% ----- 1773</p>



(添付様式7)

### 活動報告書

※政務活動費の透明性確保の観点から可能な限り具体的に記載すること

議員名	北浜 みどり
-----	--------

活動名	「視察・調査活動」、「要請陳情活動」、「県政報告会・要望会等会議の開催」、「研修会への参加」、「意見交換会への参加」、「業務の委託」、「広報紙・誌の発行」			
活動概要	活動実施年月日	令和 5 年 3 月 26 日 (日)		
	時間・場所	面談者	内容	
	15:00~ 16:45			
	神戸灘区		障害者就労支援の新しい 取り組みについて意見交換	
	17:15~ 19:40			
	神戸灘区		県政の報告会等ミニ研修会 について意見交換	
経費	項目	政活費充当金額	領収書NO	内容
	馬車場	700	)32	パーク神戸篠原北町 (100%)
	"	880		タイムズ"岸2世通 (100%)
合計	1,580			
備考	*添付書類:			

\*この様式は、「視察・調査活動」、「要請陳情活動」、「県政報告会・要望会等会議の開催」、「研修会への参加」、「意見交換会への参加」、「業務の委託」、「広報紙・誌の発行」等を行った場合等、政務活動費を使用した全ての活動について作成する。  
 \*「活動概要」欄には、例えば①活動実施年月日、②場所、③行程、④目的、⑤相手方、⑥参加者、⑦結果・成果⑧広報誌発行部数・配付方法等、具体内容を詳細に記載する。

(添付様式2)

領収書等添付様式【共通】

(令和5年3月分)

(会派名 自民党兵庫)

(議員名 北浜 みどり)

整理 番号	使 途 項 目	
20230327	調査研究費・研修費・会議費・広報広聴費・要請陳情等活動費・資料作成費・資料購入費・事務所費・事務費・人件費	
	GSパーク六甲道駅前 ご利用ありがとうございました  《 領 収 書 》 [No. 2] 23年03月27日06:31 -- 03月27日08:36 駐車料金 400円  合 計 400円  お 預 り 400円 お 釣 り 0円 NO.035329  本領収書は、県議会議員 北浜みどり宛のものである	共通案分率 50% 25%
それ以外の案分 案分の説明 全て政務活動に係る ものであるため、 100%充当とする。  案分率		
<p style="text-align: center;">領 収 書</p> <p>ご利用車室 No.002</p> <p>入庫日時 2023/03/27 14:57 精算日時 2023/03/27 15:14</p> <p>ご利用額 100円 現金受入額 100円 お 釣 り 0円</p> <p>但し 駐車場ご利用代金として 鹿ノ下通パーキング No.00-0451-230327-0009</p> <p style="text-align: right;">本領収書は、県議会議員 北浜みどり宛のものである</p>		

(添付様式7)

活動報告書

※政務活動費の透明性確保の観点から可能な限り具体的に記載すること

議員名	北浜 みどり
-----	--------

活動名	「視察・調査活動」、「要請陳情活動」、「県政報告会・要望会等会議の開催」、「研修会への参加」、「意見交換会への参加」、「業務の委託」、「広報紙・誌の発行」			
活動概要	活動実施年月日	令和 5 年 3 月 27 日 (月)		
	時間・場所	面談者	内容	
	6:35~ 8:30			
	神戸市灘区		阪急六甲道前にて県政報告と 致した。	
	15:00~ 15:10			
	神戸市灘区		里親政策についての資料提供	
経費	項目	政活費充当金額	領収書NO	内容
	駐車場	400	)33	GS110-7六甲道駅前(1000)
	駐車場	100		鹿ノ下通10-キョウ(100%)
合計	500			
備考	*添付書類:			

\*この様式は、「視察・調査活動」、「要請陳情活動」、「県政報告会・要望会等会議の開催」、「研修会への参加」、「意見交換会への参加」、「業務の委託」、「広報紙・誌の発行」等を行った場合等、政務活動費を使用した全ての活動について作成する。  
 \*「活動概要」欄には、例えば①活動実施年月日、②場所、③行程、④目的、⑤相手方、⑥参加者、⑦結果・成果⑧広報誌発行部数・配付方法等、具体内容を詳細に記載する。



(添付様式2)

領収書等添付様式【共通】

(令和5年3月分)  
(会派名 自民党兵庫)  
(議員名 北浜 みどり)

整理 番号	使 途 項 目	
	調査研究費・研修費・会議費・広報広聴費・要請陳情等活動費・資料作成費・資料購入費・事務所費(事務費)・人件費	
34	$  \begin{array}{r}  7402 \\  \times 50\% \\  \hline  3701  \end{array}  $	共通案分率 <span style="border: 1px solid black; border-radius: 50%; padding: 2px;">50%</span> 25%
		それ以外の案分 案分の説明 全て政務活動に係るものであるため、 100%充当とする。

J:COM

平素は、弊社サービスをご利用いただき誠にありがとうございます。  
以下の金額をご指定のクレジットカード会社より請求させていただきます。

お客さま名 CUSTOMER'S NAME	北浜 みどり 様
ご請求月 MONTH OF ISSUE	2023年 2月
ご請求金額 TOTAL AMOUNT DUE	7,402円
振替日 WITHDRAW DATE	ご利用クレジットカード会社の規約に基づく振替日

ご利用内容の明細

ご利用内容 SERVICES	料金(円) CHARGES	2023年 2月 9日 発行 ご利用期間等 PERIOD OF USE
◇◇ 2023年 2月 ◇◇ 【バック料金】 NETバック 120Mコース PHONE プラス	4,680	2/1~2/28 078-801-7102
【インターネット】 Wi-Fi利用料	0	2/1~2/28
【固定電話】 078-801-7102 発信番号表示 ユニバーサルサービス料 電話リレーサービス料 通話料金(国内)	400 2 0 54	2/1~2/28 2/1~2/28 2/1~2/28 1月ご利用分
078-801-7789 PHONE プラス 追加回線 ユニバーサルサービス料 電話リレーサービス料 通話料金(国内)	1,330 2 0 112	2/1~2/28 2/1~2/28 2/1~2/28 1月ご利用分
【工事費・手数料】 請求書発行手数料	150	
消費税等(消費税率10%) 合計	672 7,402	税額1円未満、税込除く

■電話をご利用の皆さまへ  
ユニバーサルサービス料は、日本全国における加入電話・公衆電話等の提供確保のため、ご負担いただく料金です。  
■初回のご請求はサービス開始月の日割り分とその翌月の1カ月分の合算となります。  
※お手続きの時期により、サービス開始月翌々月までを合算したご請求となる場合があります。  
■月途中で契約内容を変更した場合は、翌月のご請求にて精算となります。

■Webサイトにて、口座振替へのご変更のほか、  
クレジットカード支払いのご変更ができます。  
<https://www2.myjcom.jp/join/>

株式会社ジェイコムウエスト  
〒540-0012  
大阪市中央区谷町2-3-12  
マルイ谷町ビル





(添付様式2)

領収書等添付様式【共通】

(令和5年) 月分)  
(会派名 自民党 兵庫)  
(議員名 北浜 みどり)

整理 番号	使 途 項 目	
調査研究費・研修費・会議費・広報広聴費・要請陳情等活動費・資料作成費・資料購入費・事務所費・事務費・人件費	共通案分率	50% 25%
それ以外の案分	案分の説明 全て政務活動に係る ものであるため、 100%充当とする。	
案分率		
35	05-03-27 電話	*13,652   KDDIリボウキ
本領収書は、県議会議員 北浜みどり宛のものである		
$\begin{array}{r} 13,652 \\ \triangle 2,689 \\ \hline 10,963 \\ \times 50\% \\ \hline 5,481 \end{array}$		

ご請求コード 0404496047 総合計 13,652円 ご利用年月 2023年 2月

Table with columns: ご利用項目, 金額(円), 内訳(円), 備考. Includes sections for au電話料金, au機器代金/各種オプション品, and au請求書発行手数料.

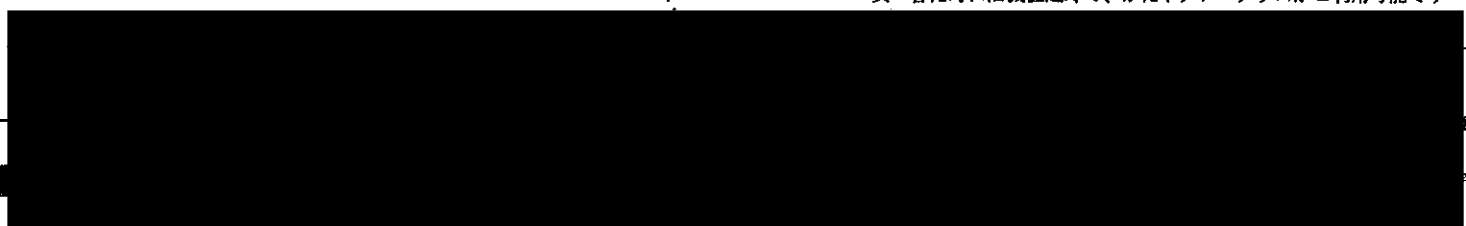

Table with columns: ご利用項目, 金額(円), 内訳(円), 備考. Includes 紙請求書発行手数料 and 紙請求書発行手数料.

口座振替のご案内 (2023年 3月 ご請求分)

Form for bank transfer details including 口座振替日, 口座振替額, 金融機関名, 支店名, 口座番号.

お支払期限を過ぎますと約款に定めた延滞利息をいただく場合がございます。



お知らせ INFORMATION

- 通信サービスご契約のお客さまへのご案内
ユニバーサルサービス料は、日本全国における加入電話・公衆電話等の提供確保のため、NTT東・西日本に支払われるものです。
電話リレーサービス料は、聴覚や発話に障がいのある方との意思疎通を手話等で仲介するサービス提供のため、日本財団電話リレーサービスに支払われるものです。
ご登録住所に変更はございませんか？
KDDIからの重要なお知らせや請求書などを確実にお届けするため、お引越などご住所が変更となる際には、お早めに住所変更のお手続きをお願いいたします。
お手続きは「au住所変更」「UQモバイル住所変更」で検索をお願いいたします。

料金領収証 RECEIPT FOR SERVICES

2023年 2月ご請求分 (1月利用分)
ご請求先氏名 北濱 みどり 様

下記ご利用料金を 2月 27日口座振替により 領収いたしました。



KDDI株式会社
〒103-8003 東京都新宿区西新宿2丁目2番1号 KDDIビル

Table with columns: 項目, 金額. Includes 請求コード, 領収金額, うち消費税等.

Form for bank transfer details including 金融機関名, 支店名, 口座番号.

(添付様式2)

領収書等添付様式【共通】

(令和5年3月分)  
(会派名 自民党兵庫)  
(議員名 北浜 みどり)

整理 番号	使 途 項 目	
36	調査研究費・研修費・会議費・広報広聴費・要請陳情等活動費・資料作成費・資料購入費・事務所費・事務費・人件費	
	共通案分率	50% 25%
パークンパーク 城の下通		それ以外の案分 案分の説明 全て政務活動に係る ものであるため、 100%充当とする。
		案分率
領 収 証		
2 2023年 3月28日 14:53 精算 No.01 2023年 3月28日 13:49 入庫 駐車料金 A料金 400円 入金額 400円 釣銭 0円 領収金額 400円		
本領収書は、県議会議員 北浜みどり宛のものである		

(添付様式7)

### 活動報告書

※政務活動費の透明性確保の観点から可能な限り具体的に記載すること

議員名	北浜 みどり
-----	--------

活動名	「視察・調査活動」、「要請陳情活動」、「県政報告会・要望会等会議の開催」、「研修会への参加」、「意見交換会への参加」、「業務の委託」、「広報紙・誌の発行」			
活動概要	活動実施年月日	令和 5 年 3 月 28 日 (火)		
	時間・場所	面談者	内 容	
	13:50~ 14:50			
	神戸市灘区	■■■■氏	県政報告会ニ集会と行 植野氏他5名。 。里組各々等。他	
経費	項目	政活費充当金額	領収書NO	内 容
	馬車場	400	36	110-12110-7域の下通(100%)
	合計	400		
備考	*添付書類:			

\*この様式は、「視察・調査活動」、「要請陳情活動」、「県政報告会・要望会等会議の開催」、「研修会への参加」、「意見交換会への参加」、「業務の委託」、「広報紙・誌の発行」等を行った場合等、政務活動費を使用した全ての活動について作成する。  
\*「活動概要」欄には、例えば①活動実施年月日、②場所、③行程、④目的、⑤相手方、⑥参加者、⑦結果・成果⑧広報誌発行部数・配付方法等、具体内容を詳細に記載する。

領収書等添付様式【共通】

(令和5年3月分)  
(会派名 自民党兵庫)  
(議員名 北浜 みどり)

整理番号	使途項目						
37	調査研究費・研修費・会議費・広報広聴費・要請陳情等活動費・資料作成費・資料購入費・事務所費・事務費・人件費						
	<p><b>タイムズ24</b> タイムズ 阪急六甲 0120-70-8924</p> <p>クレジット利用お客様控え 兼領収書(ご利用明細書) [NO. 16] 23年03月29日07:05 --03月29日08:25 駐車料金 330円 カード 330円</p> <p>[ミツスミトモカード] 会員番号: [REDACTED] お取扱日: 23年03月29日08:25 利用金額 330円 NO.133645</p>	<table border="1"> <tr> <td>共通案分率</td> <td>50%</td> </tr> <tr> <td>それ以外の案分</td> <td>25%</td> </tr> <tr> <td colspan="2">案分の説明 全て政務活動に係るものであるため100%充当とする。</td> </tr> </table> <p style="writing-mode: vertical-rl;">案分率</p>	共通案分率	50%	それ以外の案分	25%	案分の説明 全て政務活動に係るものであるため100%充当とする。
共通案分率	50%						
それ以外の案分	25%						
案分の説明 全て政務活動に係るものであるため100%充当とする。							
<p style="text-align: center;"><b>領収書</b></p> <p style="text-align: center;">パークネット楠丘町4丁目</p> <p>駐車番号 013番 入庫時間 03月29日 09:29 出庫時間 03月29日 13:33 請求金額 800円 クレジット 800円 領収日 2023年03月29日</p> <p>◆クレジットカードご利用明細◆ 決済金額 800円 カード会社 [REDACTED] カード番号 [REDACTED] 承認番号 [REDACTED] 端末番号 [REDACTED] AID [REDACTED]</p> <p style="text-align: center;">サインは省略させていただきます。</p> <div style="text-align: right;"> <p><b>タイムズ24</b> タイムズ 阪急六甲 0120-70-8924</p> <p>《領収書》 [NO. 17] 23年03月29日14:32 --03月29日17:42 駐車料金 1,100円 合計 1,100円 お預り 1,600円 お釣 500円 NO.133703</p> </div> <p style="text-align: right;">本領収書は、県議会議員 北浜みどり宛のものである</p>							

(添付様式7)

# 活動報告書

※政務活動費の透明性確保の観点から可能な限り具体的に記載すること

議員名	北浜 みどり
-----	--------

活動名	「視察・調査活動」、「要請陳情活動」、「県政報告会・要望会等会議の開催」、「研修会への参加」、「意見交換会への参加」、「業務の委託」、「広報紙・誌の発行」
-----	---

活動概要	活動実施年月日	令和 5 年 3 月 29 日 (水)	
	時間・場所	面談者	内容
	7:05~ 8:25		
	神戸市灘区		阪急六甲駅にて県政報告会を行う
	9:30~ 13:30		
	神戸市灘区		県政レポート他の活動報告会を行う
	14:35~ 17:40		
	神戸市灘区		婦人会活動等、地域活動について意見交換

経費	項目	政活費充当金額	領収書NO	内容
	駐車場	330	37	タイムズ'24 (100%)
	"	800		10-7ネット 桐原町 (100%)
	"	1100		タイムズ'24 (100%)
合計	2,230			

備考	*添付書類:
----	--------

\*この様式は、「視察・調査活動」、「要請陳情活動」、「県政報告会・要望会等会議の開催」、「研修会への参加」、「意見交換会への参加」、「業務の委託」、「広報紙・誌の発行」等を行った場合等、政務活動費を使用した全ての活動について作成する。  
 \*「活動概要」欄には、例えば①活動実施年月日、②場所、③行程、④目的、⑤相手方、⑥参加者、⑦結果・成果⑧広報誌発行部数・配付方法等、具体内容を詳細に記載する。



領収書等添付様式【共通】

(令和5年3月分)

(会派名 自民党 兵庫)

(議員名 北浜 みどり)

整理番号	用途項目
	調査研究費・研修費・会議費・広報広聴費・要請陳情等活動費・資料作成費・資料購入費・事務所費・事務費・人件費

共通案分率	50%
	25%

それ以外の案分

案分の説明

全て政務活動に係るものであるため、100%充当とする。

案分率

3,000
+ 振込手数料110
<hr/>
3,110

振替払込請求書兼受領証

口座記号番号	[REDACTED]
加入者名	『明日への選択』地方議員ネットワーク
金額	千 百 十 万 千 百 十 円 ¥ 3 0 0 0
ご依頼人	神戸市灘区岸地通2-4-13 北浜 みどり 様
料金額	〒94280002 印 05-03-29
備考	現金払 (43255) 料金 110円

記載事項を訂正した場合は、その箇所に訂正印を押ししてください。

R5.4~R6.3月までの年会費として

議員任期がR5.4.29までのため

$$3,110 \times \frac{29}{366} = 232 \text{円を充当}$$

38

この受領証は、大切に保管してください。

謹啓  
時下益々ご清祥の御事とお慶び申し上げます。平素より『明日への選択』地方議員ネットワークに格別のご高配を賜り、誠にありがとうございます。

『明日への選択』地方議員ネットワーク  
「継続(更新)のお願い」

さて昨年、『明日への選択』地方議員ネットワークの年会費を賜りましてより早一年が経ちました。一年間、誠にありがとうございました。つきましては、大変恐縮でございますが、今後も引き続き『明日への選択』地方議員ネットワークの会員としてご支援・ご協力を賜りたく、心よりお願い申し上げます。

当ネットワークと致しましては、日本再生、地域再生の戦いはいよいよこれから本番であり、国を愛し、国政をも正す志高き地方議員の結集を目指し、なお一層全力を傾けてまいります所存でございます。

誠に勝手ではございますが、ご継続を賜ります場合は、お手数でも同封の郵便振替用紙にて年会費(3000円)をご入金下さいませようお願い申し上げます。ご多用のところ誠に恐れ入りますが、ご支援のほどどうぞよろしくお願い申し上げます。

末筆ながら、貴台の益々のご健勝とご活躍を心より祈念申し上げます、お願いとさせていただきます。

三月五日

敬白

『明日への選択』地方議員ネットワーク

北浜 みどり 様

『明日への選択』地方議員ネットワーク 事務局  
 (住 所) 東京都千代田区飯田橋二ノ一ノ二 葛西ビル三〇二  
 日本政策研究センター内(〒102-0072)  
 (電 話) 03(5211)5231  
 (FAX) 03(5211)5225

領 収 書

No.982703

北浜 みどり 様

(金額)

¥3,000\*\*\*\*\*

『明日への選択』地方議員ネットワーク年会費として

令和5年3月29日 上記正に領収致しました

『明日への選択』地方議員ネットワーク



領収書

No.982703

北浜 みどり 様

(金額)

¥3,000\*\*\*\*\*

『明日への選択』地方議員ネットワーク年会費として

令和5年3月29日 上記正に領収致しました

『明日への選択』地方議員ネットワーク



# 日本政策研究センター | 日本政策研究センターは、自立への意志と誇るべき歴史をもった日本の再生をめざすシンクタンクです

サイト内検索：

[メニュー](#)  
[ホーム](#)

## 日本政策研究センターとは

### 設立と沿革

昭和59年（1984）設立。現在、民間のシンクタンクとして、自由民主党所属国会議員、各種の議員連盟・政研グループに対する政策アドバイスをしています。衆議院憲法委員会、自民党憲法調査会での意見陳述も行っています。

また、昭和61年（1986）からは、月刊誌『明日への選択』を創刊。翌昭和62年（1987）からブックレット・一冊書籍の出版事業も開始。

こうした出版活動の基盤を基礎として、現在、全国に様々な形の地方拠点が結成されています。

代表／伊藤昌夫  
所長／奥田邦宏  
副所長／平嶋雅之

### 【代表者のプロフィール】

伊藤昌夫（いとう かつお）  
日本政策研究センター代表、政治アナリスト。

昭和22年、新潟県生まれ。新潟大学卒、国会議員政研スタッフを経て、昭和59年、日本政策研究センターを設立、所長を経て、平成20年より現職。  
政研立派・政治調査に関わるかたわら、日本政策研究センターのオピニオン誌『明日への選択』を中心に政治評論の執筆。および講演活動も展開。  
同時に、自民党保守系国会議員等と連携しつつ政策実現に努め、各地の地方議員勉強会、各種団体主催の講演会にも積極的に赴く。  
ここ数年は憲法改正に向けた活動に全力を投入。なお、平成14年、衆議院憲法調査会で参考人意見陳述。

その他、木更のかたわら、日本会議政策委員、日本学連理友の会常務理事などを務める。

著書に、『純英大國と天皇制』（オース出版）、『憲法はかくして作られた』『憲法かく論ずべし』『もう一つの明治維新』（日本政策研究センター）、『教育勅語の真実』『明治憲法の真実』『五箇条の御誓文の真実』（教知出版社）などがある。

編者・共著に、『解説・政治改革』（ぎょうせい）、『こんな憲法にいつまで我慢できますか』（朝成社）、『日本再生の旗を掲げて』（日本政策研究センター）などがある。

### 奥田邦宏（おかだ くにひろ）

日本政策研究センター所長

昭和27年、和歌山県生まれ。京都大学工学部卒。日本政策研究センターの設立に参加。月刊誌『明日への選択』編集長、日本政策研究センター副所長を経て、平成20年より現職。

『海勇の勇気と忠誠と』『戦後補償論は間違っている』『朝鮮人強制連行はあったのか』『伊藤博文と移民が国を滅ぼす』（以上、日本政策研究センター）などの著書のほか、多数の編者を手掛ける。共著に、『昭和史20の争点 日本人の常識』（文藝春秋）、『問書『問答大虚位』—世界に訴える日本の真実』（朝成社）がある。

## 明日への選択最新号



- ☆（既刊号）が気鋭社会主義の元祖だ  
ひかちも危険なLGBT『理解権憲法』
- ☆国会は緊急事態の「本筋」を議論せよ

詳細は[こちら](#)

## 注目の最新刊



『元慰安婦「遺  
状」がから異議  
ない』は本  
書上』

『明日への選  
択』編集部長

定価500円（税  
込、A5判60  
頁）

詳しくは[こちら](#)



『元慰安婦「遺  
状」がから異議  
ない』は本  
書上』

伊藤昌夫著

定価1650円（税  
込、四六判上製  
206頁）

詳しくは[こちら](#)



水と油と芥子の  
異議なくから異議  
ない』は本  
書上』

坂井和夫著

定価1000円（税  
込、新書判176  
頁）

詳しくは[こちら](#)

## ダウンロードのご案内

### 『中国人労働問題に関する基礎調査』



英文『慰安婦問題』第2弾

『The Comfort Women Issue In Sharper Focus』



英文



日本語版

### 『慰安婦問題』に対する独立調査委員会の報告書

## 『The Comfort Women Issue』

日本語版は[こちら](#)

日本政策研究センターは、自立への意志と誇るべき歴史をもった日本の再生をめざすシンクタンクです

ホーム | 日本政策研究センターとは | ご入会のご案内 | プライバシーポリシー | お問い合わせ

掲載されている記事・写真の無断転載を禁じます Copyright ©2002-2020, Japan Policy Institute. All Rights Reserved

# 日本政策研究センター | 日本政策研究センターは、自立への意志と轉るべき歴史をもった日本の再生をめざすシンクタンクです

サイト内検索：

メニュー

- ホーム

## 月刊情報誌『明日への選択』

### 令和5年4月号表紙と目次

主要するシンクタンクの情報誌『明日への選択』

『明日への選択』は、日本を、日本人の手に取り戻すべく、「誰づくりの未来」を訴えます。



表紙写真＝内閣府二（写真家）  
静岡県浜田市「中環内の棚田」

#### 令和5年4月号表紙と目次

##### —interview—

☆【脱炭素】が電気料金暴騰の元凶だ

杉山大志（キヤノングローバル戦略研究所研究主幹）

・反原発の人たち、再エネ推進の人たち、そして脱炭素、脱原発をやってロシアのエネルギーに依存し、買えなくなれば世界中から資源を買い漁った欧州……電気料金の急騰はこうした「エコな人たち」のせいだと思える。

☆かくも危険なLGBT「理解増進法」

八木秀次（純粋大学教授）

・「性的傾向」や「性自認」にかかわらず「差別が許されない」世の中になれば、人間の尊厳を超えるこんな混乱が起こる。

##### —opinion—

☆国会は緊急事態の「本筋」を議論せよ

・審議会は、大規模な自然災害、テロ・内乱、感染症の蔓延、国家有事が緊急事態の範囲だと認むが、それらの緊急に「平時とは違う権限」が付与されるべきなのか、議論すべきだ。

☆同性婚法制化をめぐる見えない「懸念」

・同性婚の法制化は一夫多妻制や近親婚の容認に道を開く一方、「子供の福祉」を損ない、「命の差別」の風潮を助長しかねない。

☆「コスバ病」—日本経済を蝕むこの「不都合な現実」

・「ものは買ければ安いほどよい」とコスプレ売りに走ってやまない日本の消費者。その結果、日本は何を失ったのか？

☆『安倍晋三回顧録』に思う

☆百姓が領主を守った、こんな百姓一揆もあった

##### —column—

☆再編

・GHQ策定——消された知の履歴[メッセージ]  
鈴木千壽（株式会社ふれす（社興策・企画編集））

☆歴史のことは戦場（第2回）

・『武士の魂』の幼児教育  
土井郁紀（聖徳宗大寺非常勤講師）

☆みずほの嵐の戦時記（第2回）

・お花見  
辻川敏子（作家代表）

☆知っておいてためになる話

・国産ジェット機で飛ぶべし話題

☆百歳百話

・一途だったのは野球だけではなかった

☆地方議員選挙録（番外編③）

・東京だけが存在しない日本ではいけない  
・自然環境・養老資金に取組む  
・厚労省に多くの子供を受け入れて

☆地方議会政情情報

・岡山県議会 憲法改正の早期発議を求める意見書を可決  
・宮城県文川町 人口減少から増加への転換の目標  
・東京都 賢明な女性の票子凍結助成への疑問

##### —history—

☆歴史の指図 アメリカから見た大東亜戦争—「戦」を知らなかった日本

・フーバー元大統領の見たルーズベルトのルーズベルトとスターリンは「同志」【上】  
岡田幹彦（日本政策研究センター主任研究員）

※B5判44頁（年間購読料7,000円・年間12回／バラ売り・1冊600円）

[お申し込みはこちら](#)

### 令和5年3月号表紙と目次

主要するシンクタンクの情報誌『明日への選択』

『明日への選択』は、日本を、日本人の手に取り戻すべく、「誰づくりの未来」を訴えます。

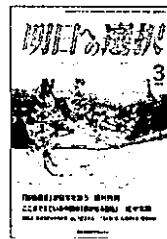

表紙写真＝内閣府二（写真家）  
新潟県十日町市「原村の棚田」

#### 令和5年3月号表紙と目次

##### —interview—

☆【防衛国債】が日本を救う

田村丹男（産経新聞特別記者・編集委員兼論説委員）

・日本のカネの大半は海外へ出て行って、結果的に中国を肥らせている。「防衛国債」を発行して剰剰資金を民間から取り上げ、日本のために使えばいい。

☆ここまで来ている中国の「静かなる侵略」

佐々木翔（産経新聞政治部記者）

・正すべきは、中国共産党の選出を許している日本政府と国会の包庇・不作為。これこそ日本人が最も懸念しなければならない問題だ。誰は責任にあり？

##### —opinion—

☆岸田派「異次元の少子化対策」はこう修正せよ

・政府・自治体・企業は総力をあげて「結婚対策」を

☆「見えない水」に依存する「偽善日本」

・日本はアメリカからの半円で琵琶湖の13倍のバーチャルウォーターを輸入している

☆大久保利通と積極的天皇像の確立（承前）

・一般に大久保は冷戦一方の権力政治家と見られているが、実は甚密に立脚した天皇の統治を理想とする政治家でもあった。

☆「改革不徹底候補」の兵隊へ話みせ

☆自衛隊は鎮座を守るか

領収書等添付様式【共通】

(令和5年3月分)  
 (会派名 自民党兵庫)  
 (議員名 北浜 みどり)

用途項目	調査研究費・研修費・会費・広報広聴費・要請関係等活動費・資料作成費・経費購入費・事務所費・事務費・人件費
	振替払込請求書兼受領証

共通案分率	50%
	25%

それ以外の案分  
 案分の説明  
 全て政務活動に係るものであるため、100%充当とする。

案分率

R5.4～R6.3月までの  
 年間購読料として  
 議員任期がR5.4.29までのため  
 $7,110 \div 366 = 19$   
 $19 \times 29 = 551$ 円を充当する

7,000  
 + 振込手数料110  
 7,110

口座記号番号	[Redacted]
加入者名	日本政策研究センター
金額	千 百 十 万 千 百 十 円 ¥ 7 0 0 0
ご依頼人	神戸市灘区岸地通2-4-1 3 北浜 みどり 様
料金額	〒94280003 印 05-03-29
備考	現金払 (43255) 料金 110円

記載事項を訂正した場合は、その箇所に訂正印を押してください。

39

〒657-0832  
 神戸市灘区岸地通2-4-13

北浜 みどり 様

この受領証は、大切に保管してください。

『明日への選択』年間購読 更新のお願い

謹啓 時下益々ご清祥の御事とお慶び申し上げます。常日頃より月刊『明日への選択』誌をご愛読いただき、誠にありがとうございます。  
 さて、貴方様にご購読いただいていた『明日への選択』のご契約期間が、令和5年3月をもって満了でございます。一年間、誠にありがとうございました。  
 つきましては、大変恐縮ではございますが、今後も引き続きこれまで同様、『明日への選択』を定期購読賜りますようお願い申し上げます。当センターと致しましては、今後ともなお一層誌面の充実にも努力いたす所存でございます。何卒ご支援・ご協力のほどお願い申し上げます。  
 誠に勝手ではございますが、ご継続を賜ります場合は、お手数でも同封の郵便振替用紙にて年間購読料(7,000円)をご入金下さいようお願い申し上げます。また、もし都合によりご継続いただけない場合は、その旨をハガキもしくはファックスにて下記連絡先までご一報願えればありがたく存じます。  
 末筆ながら、北浜様の一層のご健勝を祈念申し上げ、ご継続のお願いとさせていただきます。

敬白

令和5年3月5日

《お振込み先・お問合せ先》  
 日本政策研究センター TEL 03-5211-5231 FAX 03-5211-5225  
 〒102-0072 東京都千代田区飯田橋2-1-2 茗西ビル302  
 郵便振替  
 銀行口座

**「維持会員」募集中！！**

維持会員(年会費2万円よりご随意、『明日への選択』年間購読料を含む)には、『明日への選択』『ネットワークニュース』に加え、FAXでも各種情報をお届けいたします(不定期)。今回のご継続の機会に、維持会員の皆様を賜れば大変ありがたく存じます。(分割でのご入金も可能です)

領収書

No.983603

北浜 みどり 様

(金額)

¥7,000\*\*\*\*\*

『明日への選択』年間購読料(令和5年4月号～6年3月号)として

令和5年3月29日 上記正に領収致しました

日本政策研究センター



領収書

No.983603

北浜 みどり 様

(金額)

¥7,000\*\*\*\*\*

『明日への選択』年間購読料(令和5年4月号～6年3月号)として

令和5年3月29日 上記正に領収致しました

日本政策研究センター







(添付様式7)

### 活動報告書

※政務活動費の透明性確保の観点から可能な限り具体的に記載すること

議員名	北浜 みどり
-----	--------

活動名	「視察・調査活動」、「要請陳情活動」、「県政報告会・要望会等会議の開催」、「研修会への参加」、「意見交換会への参加」、「業務の委託」、「広報紙・誌の発行」			
活動概要	活動実施年月日	令和 5年 3月 20日 (木)		
	時間・場所	面談者	内容	
	10:40~ 13:05			
	神戸市灘区	■■■■ 氏	県政報告会 三二集会開催 志水氏他・7名	
経費	項目	政活費充当金額	領収書NO	内容
	馬主車場	600	40	工代(平-2神)木通 (100%)
	購読料(2冊)	4,565	41	神戸新聞 (100%)
	購読料(3冊)	4,300	42	毎日新聞 (100%)
	購読料(3冊)	1,887	43	公明新聞 (100%)
	合計	11,352		
備考	*添付書類:			

\*この様式は、「視察・調査活動」、「要請陳情活動」、「県政報告会・要望会等会議の開催」、「研修会への参加」、「意見交換会への参加」、「業務の委託」、「広報紙・誌の発行」等を行った場合等、政務活動費を使用した全ての活動について作成する。  
\*「活動概要」欄には、例えば①活動実施年月日、②場所、③行程、④目的、⑤相手方、⑥参加者、⑦結果・成果⑧広報誌発行部数・配付方法等、具体内容を詳細に記載する。

領収書添付様式【共通】

(令和5年3月分)  
(会派名 自民党兵庫)  
(議員名 北浜 みどり)

用途項目	調査研究費・研修費・会議費・広報広聴費・要請陳情等活動費・資料作成費・資料購入費・事務所費・事務費・人件費	
	共通案分率	50%
案分率		25%
	それ以外の案分 案分の説明 全て政務活動に係るものであるため、100%充当とする。	

41

2023年02月分

領収証

No. 1- 1-0011-300

岸地通2-4-13

マイスター灘 1F

北浜 みどり様

お知らせ 領収日 R5年 3月30日

品名	部	金額
神戸新聞セット※ 電子版NEXT	1 1	4,400 165
<b>合計</b>		<b>¥ 4,565</b>
※は軽減税率対象品目		(内消費税等¥340)

クレジット払いがお得です  
新聞代でもポイントが貯まります。

毎度ご購入有難うございます。  
上記の通り領収致しました。

8%対象	¥4,400	10%対象	¥165
(消費税)	¥325)	(消費税)	¥15)

神戸新聞 西灘専売所  
〒657-0832  
神戸市灘区岸地通4-1-15  
TEL: 078-801-0512

FAX: 078-801-8236

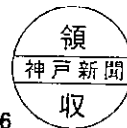

領収書等発行様式【共通】

(令和5年3月分)  
 (会派名 自民党 兵庫)  
 (議員名 北浜 みどり)

領収書 42	用途項目 調査研究費・研修費・会議費・広報広聴費・要請陳情等活動費・資料作成費・資料購入費・事務所費・事務費・人件費	共通案分率 50% 25%
	それ以外の案分 案分の説明 全て政務活動に係るものであるため、100%充当とする。	案分率

読者	03-005-0004-000	No.	039	領収証	2023年 3 月度
岸地通2-4-13マスター灘					
北浜 みどり 事務所様					
銘柄	部数	金額	領収金額		
毎日新聞 ※	1	4,300	4,300 円		
※は軽減税率対象であることを示します。 8%対象 4,300 円 内消費税 318 円			上記金額正に領収いたしました。 		

毎日新聞 神戸まや販売所  
 神戸市灘区岸地通2-4-17  
 TEL: 078-861-2378 FAX: 078-861-2389

毎度ご愛読ありがとうございます。  
 各種金融機関での自動引落もご利用になれます。

R5.3.30 精算

領収書発行様式【共通】

（令和5年3月分）  
（当派名 自民党 兵庫）  
（議員名 北浜 みどり）

用途

用途項目

調査研究費・研修費・会議費・広報広聴費・要請陳情等活動費・資料作成費・資料購入費・事務所費・事務費・人件費

共通案分率 50%  
25%

それ以外の案分

案分の説明

全て政務活動に係るものであるため、10%充当とする。

案分率

新聞購読料 領収証  
北浜 みどり 様

ご購読ありがとうございます。  
下記金額を正に領収いたしました。

2023年3月分 領収日 3月30日

領収金額 ￥1,887

品名	定価(税込)	部数	金額

その他購読料等 領収証

品名	定価(税込)	部数	金額
公明新聞※	1,887	1	1,887

※11軽減税率対象品目です。 (10%対象 0)  
(8%対象 1,887)

販売店  
住所  
TEL

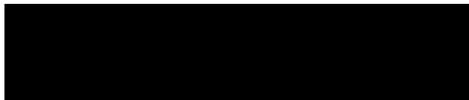

お申込No. 28118-47819(1635)



43

添付様式2)

領収書

令和5年3月分  
会派名 自民党兵庫  
代表 北浜みどり

通 手	調査研究費・研修費・	会費	広報広聴費	要請	事務費・人件費

共通案分率	50%
	25%

それ以外の案分  
案分の説明  
全て政務活動に係るものであるため、100%充当とする。

案分率

44

領収書

北浜みどり 様

¥ 30,000-

但、オフィシャルウェブサイトの維持管理費、等として

令和5年3月31日

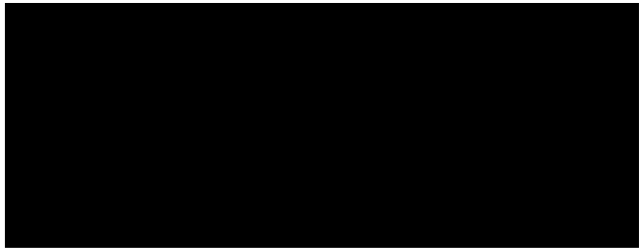

添付様式2)

領収書等添付様式

【共通】

5月分)  
自民党兵庫)  
北沢みどり)

番号	調査研究費・研修費・	使途項目 会費・広報広聴費・要請 陳情等活動費・資料作成費	資料購入費・事務用品・事務費 (人件費)
45	給料		<div style="text-align: right;"> <span style="border: 1px solid black; border-radius: 50%; padding: 2px;">50%</span>            25%         </div> <p>それ以外の案 分</p> <p>案分の説明</p> <p>全て政務活動に係る ものであ るため、 100%充 当とする。</p> <p style="writing-mode: vertical-rl; position: absolute; left: -40px; top: 50px;">案分率</p>
$  \begin{array}{r}  37500 \\  \times \quad 50\% \\  \hline  18750  \end{array}  $			

(添付様式9)

政務活動補助業務 勤務実績表・領収書									
3 月分		氏名		定時勤務			備考(時間外勤務等)		
日	曜日	開始時刻	終了時刻	休憩等 控除 時間	勤務時間数	開始時間	終了時刻	勤務時間	
1	水	10:00	12:00		2:00				
2	木	10:00	12:30		2:30				
3	金	9:30	10:30		1:00				
4	土								
5	日								
6	月								
7	火	14:00	15:00		1:00				
8	水	10:00	13:00		3:00				
9	木								
10	金	10:00	13:00		3:00				
11	土								
12	日								
13	月								
14	火	10:00	12:30		2:30				
15	水	13:00	14:00		1:00				
16	木	16:00	17:30		1:30				
17	金	10:00	11:00		1:00				
18	土								
19	日								
20	月	13:00	14:00		1:00				
21	火								
22	水	13:00	15:00		2:00				
23	木								
24	金	13:00	17:00		4:00				
25	土								
26	日								
27	月	13:00	16:00		3:00				
28	火	10:00	12:00		2:00				
29	水	13:00	17:00		4:00				
30	木	13:00	16:00		3:00				
31	金								
計					(A) 37.5				

上記のとおり勤務したことを証明します。 議員名 代次 〇〇〇 (印)

【総支給額の計算】

① 時給の場合 (A) [37 時間30分] × 単価 [1000円] = 37,500 円(B)

①' 月額の場合 支給額 = 0 円(B)

② 時間外勤務手当等 支給額 = 0 円(C)

③ 総支給額 (B)+(C) = 37,500 円(D)

【実支給額(総支給額-諸控除額)の計算】

(D) - [ 0 円 ] (所得税・住民税・保険料本人負担額) = 37,500 円(E)

左記金額を確かに領収致しました。  
R5年3月31日

金 37,500 円(E) 氏名

【政務活動費充当額の計算】

○ 給与 総支給額(D) [ 37,500 円 ] × 案分率 [ 50 % ] = 18,750 円(F)

○ 保険料等雇用主負担額 総額 [ 円 ] × 案分率 [ % ] = 円(G)

○ 政務活動費充当額の計 (F)+(G) = 18,750 円



(添付様式8)

# 雇用契約書

ふりがな	
氏名	
現住所	
下記の条件で契約します	
雇用期間	令和 平成 5 年 3 月 1 日から 令和 平成 5 年 4 月 30 日まで
雇用形態	正規職員 ・ (パートタイム) ・ その他
就業場所	市 町 丁目 番号 神戸市灘区岸地南2丁目13-15
仕事内容	北沢みどり活動報告 配達業務
就業時間 (休憩時間)	(午前) ・ 午後 9 時 00 分から 午前 ・ (午後) 17 時 00 分まで (休憩時間は、2 時 00 分から 3 時 00 分)
休日	土曜日、日曜日、祝祭日、年末及び年始、夏期休暇
給与(賃金)	月額 , 円 (時給 1,000 円)
給与支払	毎月分を 末 日に支払い
給与振込先	現金
上記契約期間満了をもって本契約を解消する。	
契約書は2通作成し、双方が各1通を保管する。	
令和 平成 5 年 3 月 1 日	
雇用者	兵庫県議会議員 北沢みどり
被雇用者	

### 議案書等添付様式【共通】

(令和5年9月分)  
(党派名 自民党 矢野)  
(議員名 北浜 みどり)

用途項目	
議案	調査研究費・研修費・会議費・広報広聴費・関係団体等活動費・資料作成費・資料購入費・事務所費・事務費・人件費
	共通案分率 50% 25%
46	それ以外の案分 案分の説明 全て政務活動に係るものであるため、100%充当とする。
	給料  代 $47,840 \times 50\% = 23,920$

(添付様式9)

政務活動補助業務 勤務実績表・領収書

3月分		氏名				備考(時間外勤務等)	
日	曜日	定時勤務			備考(時間外勤務等)		
		開始時刻	終了時刻	休憩等控除時間	勤務時間数	開始時間	終了時刻
1	水	9:00	12:00		3		
2							
3	金	13:00	17:00		4		
4							
5							
6							
7	火	9:00	12:00		3		
8							
9	木	9:00	12:00		3		
10	金	13:00	17:00		4		
11							
12							
13							
14	火	9:00	12:00		3		
15							
16	木	9:00	12:00		3		
17	金						
18							
19							
20							
21	火						
22							
23	木	9:00	12:00		3		
24	金	13:00	17:00		4		
25							
26							
27							
28	火	9:00	12:00		3		
29							
30	木	9:00	12:00	1	2		
31	金	13:00	17:00		4		
計				(A)			

上記のとおり勤務したことを証明します。 議員名 比呂久みどり (印)

【総支給額の計算】  
 ① 時給の場合 (A) [44時間 分] × 単価[1000円] = 44,000 円(B)  
 ①' 月額の場合 支給額 = 円(B)  
 ② 時間外勤務手当等 交通費@320 × 12日 支給額 = 3,840 円(C)  
 ③ 総支給額 (B) + (C) = 47,840 円(D)

【実支給額(総支給額-諸控除額)の計算】  
 (D) - [ 0 円 ] (所得税・住民税、保険料本人負担額) = 47,840 円(E)

左記金額を確かに領収致しました。  
 25年3月31日  
 金 47,840 円(E)  
 住所  
 氏名

【政務活動費充当額の計算】  
 ○ 給与 総支給額(D) [47,840 円] × 案分率[50%] = 23,920 円(F)  
 ○ 保険料等雇用主負担額 総額 [ 円 ] × 案分率[ % ] = 円(G)  
 ○ 政務活動費充当額の計 (F) + (G) = 23,920 円

議決事項添付様式【共通】

(令和5年3月分)  
(会派名 自民党 兵庫)  
(議員名 北浜 みどり)

議決事項	使途項目	
	調査研究費・研修費・会議費・出張旅費・別荘維持費等活動費・資料作成費・資料購入費・事務所費・事務費・人件費	
47	<p>NHK受信料</p> <p>3/27 引落し分</p> <p>4340 X 50% = 2170</p>	<p>共通案分率 50%</p> <p>25%</p> <p>それ以外の案分</p> <p>案分の説明</p> <p>全て政務活動に係るものであるため、100%充当とする。</p> <p>案分率</p>

